

Wallbox eMH2

DE Bedienungsanleitung
Sicherheitshinweise

EN Operating manual
Safety information

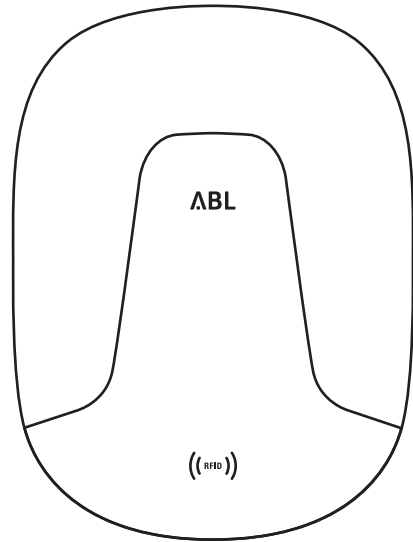

ES Instrucciones de uso
Indicaciones de seguridad

FR Mode d'emploi
Consignes de sécurité

IT Istruzioni per l'uso
Avvertenze di sicurezza

NL Gebruiksaanwijzing
Veiligheidsinstructies

NO Bruksanvisning
Sikkerhetsanvisninger

SE Bruksanvisning
Säkerhetsanvisningar

BG Ръководство за обслужване
Указания за безопасност

CZ Návod na použití
Bezpečnostní pokyny

DK Betjeningsvejledning
Sikkerhedsanvisninger

EE Käsitsemisjuhend
Ohutusjuhised

FI Käyttöohje
Turvallisuusohteet

GR Οδηγίες χρήσης
Οδηγίες ασφαλείας

HU Használati útmutató
Biztonsági előírások

IS Notendahandbók
Öryggisleiðbeiningar

LT Lietošanas instrukcija
Drošības norādījumi

LV Naudojimo vadovas
Saugos nurodymai

PL Instrukcja obsługi
Wskazówki bezpieczeństwa

PT Instruções de Operação
Indicações de segurança

RO Instrucțiuni de utilizare
Indicații privind siguranța

RU Гид пользователя
Сведения о безопасности

SI Navodila za upravljanje
Varnostni napotki

SK Návod na obsluhu
Bezpečnostné upozornenia

TR Kullanım Kılavuzu
Güvenlik talimatları

UA Інструкція з експлуатації
Правила техніки безпеки

Kontakt / Contact

ABL

ABL SURSUM

Bayerische Elektrozubehör GmbH & Co. KG

Albert-Büttner-Straße 11
91207 Lauf an der Pegnitz
Deutschland / Germany



+49 (0) 9123 188-0



+49 (0) 9123 188-188



info@abl.de



www.ablmobility.de

Customer Service



+49 (0) 9123 188-0



service@abl.de



www.ablmobility.de/de/service/support/

Inhaltsverzeichnis / Contents

Kontakt / Contact	II
Downloads	X
Deutsch	11
Bestimmungsgemäße Verwendung	11
Informationen zu Installation und Betrieb	11
Sicherheitshinweise	11
Gebrauchshinweise	13
Ladevorgang	13
Fehlerbehebung	16
Prüfung des FI-Schutzschalters	17
Stilllegen der Wallbox eMH2	18
Wartung	19
Technische Zusatzinformationen	19
English	21
Intended use	21
Installation and operating information	21
Safety information	21
User information	22
Charging procedure	23
Resolving errors	25
Testing the RCCB	27
Taking the Wallbox eMH2 out of operation	28
Maintenance	29
Additional technical information	29
Español	30
Uso previsto	30
Informaciones sobre la instalación y el funcionamiento	30
Indicaciones de seguridad	30
Indicaciones de uso	32
Carga	32
Resolución de fallos	35
Comprobación del interruptor de protección FI	36
Desactivación permanente de la Wallbox eMH2	37
Mantenimiento	38
Información técnica adicional	38
Français	40
Usage prévu	40
Informations pour l'installation et le fonctionnement	40
Consignes de sécurité	40
Instructions d'utilisation	42
Recharge	42
Dépannage	45
Test du disjoncteur différentiel	46
Mise hors service de la Wallbox eMH2	47

Maintenance	48
Informations techniques complémentaires	49
Italiano	50
Utilizzo conforme	50
Informazioni sull'installazione e sull'impiego	50
Avvertenze di sicurezza	50
Istruzioni sull'utilizzo	52
Procedura di ricarica	52
Risoluzione degli errori	55
Verifica dell'interruttore differenziale FI	56
Disattivare la Wallbox eMH2	57
Manutenzione	58
Informazioni tecniche aggiuntive	58
Nederlands	60
Beoogd gebruik	60
Informatie over de installatie en het gebruik	60
Veiligheidsinstructies	60
Instructies voor gebruik	62
Laadproces	62
Fouten verhelpen	65
Controle van de aardlekschakelaar	66
Uit gebruik nemen van de Wallbox eMH2	67
Onderhoud	68
Aanvullende technische informatie	68
Norsk	70
Bestemmelsesmessig bruk	70
Informasjon om installasjon og drift	70
Sikkerhetsanvisninger	70
Anvisninger for bruk	71
Ladingen	72
Utbedring av feil	74
Kontroll av jordfeilbryteren	75
Sette Wallbox eMH2 ut av drift	76
Vedlikehold	78
Teknisk tilleggsinformasjon	78
Svenska	79
Ändamålsenlig användning	79
Information om installation och drift	79
Säkerhetsinstruktioner	79
Bruksanvisning	80
Ladda fordonet	81
Felavhjälpning	83
Test av FI-skyddsströmställare	84
Ta wallboxen eMH2 ur drift	85
Underhåll	86
Teknisk extra information	87

Български	88
Употреба по предназначение	88
Информация относно монтаж и експлоатация	88
Указания за безопасност	88
Указания за употреба	90
Процес на зареждане	90
Отстраняване на грешки	93
Проверка на прекъсвача за остатъчен ток	94
Извеждане от експлоатация на зарядна станция	
Wallbox eMH2	95
Техническо обслужване	96
Допълнителна техническа информация	97
Čeština	98
Používání v souladu s účelem	98
Informace o instalaci a provozu	98
Bezpečnostní pokyny	98
Pokyny pro používání	99
Proces nabíjení	100
Odstranění poruch	102
Test jističe FI	103
Odstavení Wallboxu eMH2	104
Údržba	106
Dodatečné technické informace	106
Dansk	107
Tilsigtet anvendelse	107
Oplysninger om installation og brug	107
Sikkerhedsanvisninger	107
Brugsanvisninger	108
Opladning	109
Fejlafhjælpning	111
Kontrol af FI-sikkerhedsafbryderen	112
Ud-af-drifttagning af wallbox eMH2	114
Vedligeholdelse	115
Tekniske supplerende oplysninger	115
Eesti	116
Sihotstarbekohane kasutamine	116
Info paigalduse ja käitamise kohta	116
Ohutusjuhised	116
Kasutamisujuhised	117
Laadimistoiming	118
Vigade kõrvaldamine	120
Rikkevoolukaitselüliti kontrollimine	122
Wallbox eMH2 kasutamise peatamine	123
Hooldus	124
Tehniline lisainfo	124

Suomi	125
Määräysten mukainen käyttö	125
Asennukseen ja käyttöön liittyviä tietoja	125
Turvallisuusohjeet	125
Käyttöön liittyviä ohjeita	126
Lataus	127
Vianpoisto	129
Vikavirtasuojakytkimen tarkistus	130
Wallbox eMH2 -latauspisteen käytöstä poisto	131
Huolto	132
Teknisiä lisätietoja	133
Ελληνικά	134
Ενδειγμένη χρήση	134
Πληροφορίες για την εγκατάσταση και τη λειτουργία	134
Οδηγίες χρήσης	136
Διαδικασία φόρτισης	136
Αντιμετώπιση προβλημάτων	139
Έλεγχος του FI-διακόπτη κυκλώματος	141
Απενεργοποίηση του Wallbox eMH2	142
Συντήρηση	143
Τεχνικές πρόσθετες πληροφορίες	143
Magyar	145
Rendeltetésszerű használat	145
A telepítéssel és az üzemeltetéssel kapcsolatos tudnivalók	145
Biztonsági előírások	145
Használati utasítások	147
Töltési művelet	147
Hibaelhárítás	149
Az FI-védőkapcsoló felülvizsgálata	151
A Wallbox eMH2 készülék leszerelése	152
Karbantartás	153
Kiegészítő műszaki információk	153
Íslenska	154
Fyrirhuguð notkun	154
Upplýsingar um uppsetningu og notkun	154
Öryggisupplýsingar	154
Notkunarlíðbeiningar	155
Hleðsla	156
Villur og bilanir lagfærðar	158
Lekastraumsrofinn prófaður	160
Wallbox eMH2 tekin úr notkun	161
Viðhald	162
Tæknilegar viðbótarupplýsingar	162

Lietuviškai	163
Numatytoji paskirtis	163
Montavimo ir naudojimo informacija	163
Saugos nurodymai	163
Naudojimo nurodymai	164
Įkrovimas	165
Trikčių šalinimas	167
Patikrinkite srovės nuotėkio relę	168
„Wallbox eMH2“ išjungimas	169
Priežiūra	170
Papildoma techninė informacija	171
Latviski	172
Paredzētais lietojums	172
Informācija par instalēšanu un izmantošanu	172
Drošības norādījumi	172
Lietošanas norādes	173
Uzlādes process	174
Kļūmju novēršana	176
Noplūdstrāvas aizsargslēdža pārbaude	178
Uzlādes stacijas eMH2 ekspluatācijas pārtraukšana	179
Apkope	180
Tehniskā papildinformācija	180
Polski	181
Przeznaczenie urządzenia	181
Informacje dotyczące instalacji i eksploatacji	181
Wskazówki bezpieczeństwa	181
Wskazówki dotyczące obsługi	183
Ładowanie	183
Usuwanie zakłóceń	186
Kontrola wyłącznika różnicowoprądowego	187
Unieruchomienie stacji ładowania Wallbox eMH2	188
Konserwacja	189
Dodatkowe informacje techniczne	190
Português	191
Utilização prevista	191
Informações sobre a instalação e a operação	191
Indicações de segurança	191
Indicações de utilização	193
Processo de carregamento	193
Resolução de erros	196
Verificação do interruptor de corrente diferencial residual	197
Colocação fora de serviço da Wallbox eMH2	198
Manutenção	199
Informações técnicas adicionais	199

Română	200
Utilizare conformă	200
Informații privind instalarea și utilizarea	200
Indicații privind siguranța	200
Indicații privind utilizarea	202
Procesul de încărcare	202
Remedierea erorilor	204
Verificarea întrerupătorului de protecție contra curenților vagabonzi	206
Scoaterea din funcțiune a Wallbox eMH2	207
Întreținere	208
Informații tehnice suplimentare	208
Русский	209
Использование по назначению	209
Информация по установке и эксплуатации	209
Правила техники безопасности	209
Правила эксплуатации	211
Процесс зарядки	211
Устранение неисправностей	214
Проверка устройства дифференциального тока	215
Прекращение эксплуатации зарядной станции Wallbox eMH2	216
Техническое обслуживание	217
Дополнительная техническая информация	218
Slovenščina	219
Namenska uporaba	219
Informacije o vgradnji in delovanju	219
Varnostni napotki	219
Navodila za uporabo	220
Postopek polnjenja	221
Odpravljanje napak	223
Preverjanje FI-zaščitnega stikala	225
Izklop polnilnice Wallbox eMH2	226
Vzdrževanje	227
Tehnične dodatne informacije	227
Slovenský	228
Zamýšľané použitie	228
Informácie o inštalácii a prevádzke	228
Bezpečnostné upozornenia	228
Pokyny pre používanie	229
Postup pri nabíjaní	230
Odstraňovanie chýb	232
Kontrola ochranného spínača	234
Odstavenie zariadenia Wallbox eMH2	235
Údržba	236
Doplnkové technické informácie	236

Türkçe	237
İşe uygun kullanım	237
Kurulum ve çalıştırma bilgileri	237
Güvenlik talimatları	237
Kullanım için talimatlar	238
Şarj işlemi	239
Sorun giderme	241
FI-devre kesicisini kontrol edin	242
Wallbox eMNH2'yi kapatma	243
Bakım	244
Ek teknik bilgiler	245
Українська	246
Використання за призначенням	246
Інформація з установки та експлуатації	246
Правила техніки безпеки	246
Правила експлуатації	248
Процес зарядки	248
Усунення несправностей	251
Перевірка захисного пристрою диференційного струму	252
Виведення з експлуатації зарядної станції	
Wallbox eMNH2	253
Технічне обслуговування	254
Додаткова технічна інформація	255

Downloads



<https://www.ablmobility.de/de/service/downloads.php>

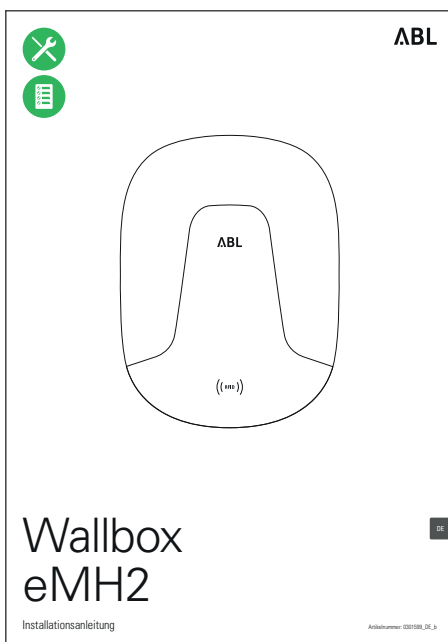

Bestimmungsgemäße Verwendung

Die Wallbox eMH2 empfiehlt sich als smarterer Allrounder inklusive Abrechnung für den privaten und gewerblichen Bereich und ist die ideale Lösung zum Laden Ihres Privat- oder Firmenfahrzeugs in der eigenen Garage oder in einer Gruppeninstallation auf Firmen- oder Hotelparkplätzen. Mit einer Ladeleistung von bis zu 22 kW ist die Wallbox für eine besonders schnelle Ladung von Elektrofahrzeugen ausgelegt, die flexibel über das fest verbundene Ladekabel mit Typ-2-Ladekupplung oder die integrierte Typ-2-Ladesteckdose mit einem optional erhältlichen Ladekabel angeschlossen werden. Für eine intuitive Verwaltung und Abrechnung aller Ladevorgänge sind die Master- und Slave-Varianten der Wallbox eMH2 auch im Bundle mit den Backend-Lösungen von reev erhältlich.



HINWEIS

Konfigurationsoptionen

Weitere Informationen zur Konfiguration und zum Betrieb der Wallbox eMH2 im Stand-Alone-Modus, in einer Gruppeninstallation und in Verbindung mit einem Backend finden Sie in der ausführlichen **Installationsanleitung** (siehe „Technische Zusatzinformationen“ auf Seite 19).

Informationen zu Installation und Betrieb

Die grundlegende Bedienung Ihrer Wallbox eMH2 ist in diesem Dokument beschrieben.

Vor dem Betrieb muss Ihre Wallbox eMH2 von einer qualifizierten Elektrofachkraft installiert und in Betrieb genommen werden: Die Installation ist in der separaten **Installationsanleitung** beschrieben, die in digitaler Form (PDF) über die Webseite www.ablmobility.de bereitgestellt wird (siehe auch „Technische Zusatzinformationen“ auf Seite 19).

	Anwender	Elektrofachkraft
Bedienungsanleitung (dieses Dokument)	✓	✓
Technische Zusatzinformationen		
▪ Datenblätter	✓	✓
▪ Installationsanleitung	✗	✓

Sicherheitshinweise



Gefahr

Gefahr durch elektrische Spannungen

Eine Zuwiderhandlung oder Nichtbeachtung der Sicherheitshinweise in dieser Anleitung können zu elektrischem Schlag, Brand, zu schweren Verletzungen und/oder Tod führen.

- Lesen Sie alle Sicherheitshinweise aufmerksam durch.
- Leisten Sie allen Sicherheitshinweisen in jedem Fall Folge!

Beachten Sie folgende Punkte:

- Lesen Sie diese Anleitung sorgfältig durch.

- Beachten Sie alle Hinweise und befolgen Sie alle Anweisungen.
- Bewahren Sie diese Anleitung an einer sicheren, stets zugänglichen Stelle auf: Die Inhalte und insbesondere die Sicherheitshinweise müssen für jeden Nutzer des Produkts einsehbar sein.
- Installieren Sie das Produkt nicht in unmittelbarer Nähe von fließendem oder Strahlwasser oder in hochwassergefährdeten Bereichen.
- Das Produkt darf nicht in einer explosionsgefährdeten Umgebung (EX-Bereich) installiert werden.
- Die elektrische Installation muss unter Berücksichtigung der lokalen Vorschriften und Bestimmungen von einer qualifizierten Elektrofachkraft durchgeführt werden, die aufgrund ihrer fachlichen Ausbildung und Erfahrung sowie der Kenntnis der einschlägigen Normen die beschriebenen Arbeitsschritte beurteilen, ausführen und etwaige Gefahren erkennen kann.



HINWEIS

Meldepflicht

Bitte beachten Sie, dass durch Stromnetzbetreiber, Energieversorger oder nationale Vorgaben eine Melde- oder Genehmigungspflicht für die Installation oder den Betrieb einer Ladestation vorgeschrieben sein kann.

- In Deutschland besteht eine Meldepflicht gemäß §19 NAV.
- Stellen Sie sicher, dass Nennspannung und -strom des Produkts den Vorgaben für Ihr lokales Stromnetz entsprechen und die Nennleistung im Betrieb nicht überschritten wird.
- Das Produkt darf erst nach der Abnahme durch eine qualifizierte Elektrofachkraft betrieben werden.
- Das Produkt darf nicht beklebt oder mit anderen Gegenständen oder Materialien abgedeckt werden.
- Es dürfen keine Flüssigkeiten oder Gefäße mit Flüssigkeiten auf dem Produkt abgestellt werden.
- Beachten Sie, dass der Betrieb eines Funksenders in unmittelbarer Nähe zum Produkt (< 20 cm) zu funktionalen Störungen führen kann.
- Dieses Produkt ist nicht dafür bestimmt, durch Personen (einschließlich Kinder) mit eingeschränkten physischen, sensorischen oder geistigen Fähigkeiten oder mangels Erfahrung und/oder mangels Wissen benutzt zu werden, es sei denn, sie werden durch eine für ihre Sicherheit zuständige Person beaufsichtigt oder erhalten von ihr Anweisungen, wie das Produkt zu benutzen ist.
- Kinder müssen beaufsichtigt werden, damit sie nicht mit dem Produkt spielen.
- Nehmen Sie in keinem Fall Änderungen am Produkt vor. Eine Zuwiderhandlung stellt ein Sicherheitsrisiko dar, verstößt grundlegend gegen die Garantie und/oder Gewährleistung und kann diese mit sofortiger Wirkung aufheben.
- Störungen, welche die Sicherheit von Personen oder des Produkts selbst beeinträchtigen, dürfen nur von einer qualifizierten Elektrofachkraft behoben werden.
- Sofern eine der folgenden Störungen auftritt, wenden Sie sich bitte an Ihren Installateur:
 - Das Produktgehäuse wurde mechanisch beschädigt, die Gehäuseabdeckung wurde entfernt oder lässt sich nicht schließen.
 - Das Produkt funktioniert nicht ordnungsgemäß.
 - Die Ladesteckdose, das fest verbundene Ladekabel oder seine Ladekupplung ist funktional oder sichtbar beschädigt.

Gebrauchshinweise

- Es gelten zu jeder Zeit die lokal geltenden Sicherheitsvorschriften für den Betrieb von elektrischen Geräten für das Land, in dem Sie das Produkt betreiben.
- Um das Produkt vollständig vom Stromnetz zu trennen, müssen die in der Hausinstallation vorgeschalteten Leitungs- und Fehlerstromschutzschalter ausgeschaltet werden.
- Stellen Sie sicher, dass das Ladekabel zu keinem Zeitpunkt unter Zugspannung steht.
- Vergewissern Sie sich, dass das Produkt im Betrieb stets geschlossen und verriegelt ist.
- Achten Sie darauf, dass das Ladekabel nicht überfahren, geknickt oder eingeklemmt wird. Behandeln Sie Ladestecker, -kupplungen und Ladesteckdosen immer besonders vorsichtig.
- Nehmen Sie in keinem Fall Änderungen am Gehäuse oder der internen Schaltung des Produkts vor: Eine Zuwiderhandlung verstößt grundlegend gegen die Garantiebestimmungen und hebt die Gewährleistung mit sofortiger Wirkung auf.
- Lassen Sie das Produkt ausschließlich von einer von ABL autorisierten Elektrofachkraft reparieren.

Ladevorgang

Gehen Sie wie folgt vor, um ein Elektrofahrzeug mit der Wallbox eMH2 zu laden:

- 1 Stellen Sie das Elektrofahrzeug so ab, sodass Sie den Ladeanschluss am Fahrzeug bequem mit der Ladekupplung des Ladekabels erreichen.

- 2 Achten Sie auf die LED-Anzeigen der Wallbox:
 - Wenn die Wallbox betriebsbereit ist, pulsiert die grüne LED.



- 3 Bereiten Sie das Ladekabel der Wallbox und den Ladeanschluss am Fahrzeug vor.
 - **Wallbox mit Ladekabel**
Heben Sie die Ladekupplung leicht an und ziehen Sie sie nach unten aus der Kupplungsaufnahme. Öffnen Sie den Ladeanschluss am Fahrzeug und stecken Sie die Ladekupplung dort ein.

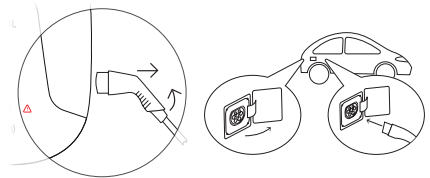

- **Wallbox mit Ladesteckdose**
Öffnen Sie den Ladeanschluss am Fahrzeug und stecken Sie die Ladekupplung dort ein. Anschließend öffnen Sie die Klappe der Ladesteckdose an der Wallbox und stecken den Ladestecker dort ein.

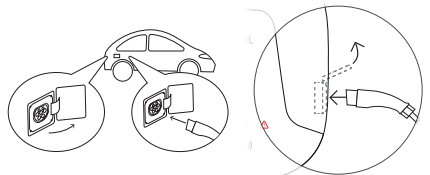

- 4 Achten Sie auf die LED-Anzeigen der Wallbox:
 - Wenn die Wallbox auf die Freigabe des Ladevorgangs durch den Anwender wartet, leuchtet die grüne LED.



! HINWEIS

Betrieb der Wallbox eMH2 mit oder ohne Backend

Abhängig von der Modellvariante kann die Wallbox eMH2 mit oder ohne Backend betrieben werden.

- **Master-Variante:** Eine Master-Wallbox eMH2 muss immer mit einem Backend betrieben werden.
- **Slave-Variante:** Eine Slave-Wallbox eMH2 kann wahlweise mit einem Master in einem Backend oder mit geänderter Konfiguration als alleinstehende Wallbox ohne Backend betrieben werden.
- **Stand-Alone-Variante:** Eine Stand-Alone-Wallbox eMH2 wird immer als alleinstehende Wallbox ohne Backend betrieben.

- 5 Halten Sie die im Lieferumfang enthaltene RFID-Karte vor das RFID-Symbol auf der Gehäuseblende.

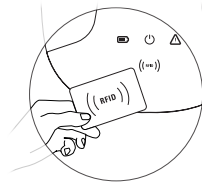

- 6 Achten Sie auf die LED-Anzeigen und akustischen Signale der Wallbox.

- Während die Freigabe der RFID-Karte geprüft wird:
 - » Die grüne LED leuchtet.
 - » Die blaue LED pulsiert.
 - » Ein kurzes akustisches Signal ertönt.
- Wenn die RFID-Karte freigegeben wird:
 - » Die grüne LED erlischt.
 - » Die blaue LED pulsiert.
 - » Das kurze akustische Signal ertönt zweimal.



! HINWEIS

Die Freigabe der RFID-Karte wird abgelehnt

Falls die RFID-Karte abgelehnt wird, blinkt die rote LED und ein langes akustisches Signal ertönt.

- **Betrieb der Wallbox mit einem Backend:** Wenden Sie sich an den Ausgeber Ihrer RFID-Karte.
- **Betrieb der Wallbox ohne Backend:** Stellen Sie sicher, dass die RFID-Karte am RFID-Reader angelernt ist. Weitere Informationen finden Sie in der ausführlichen Installationsanleitung.

7 Achten Sie auf die LED-Anzeigen der Wallbox:

- Wenn die Wallbox den Ladevorgang nach Anforderung durch das Fahrzeug startet, leuchtet die blaue LED.
- Wenn der Ladevorgang pausiert wird oder abgeschlossen ist, pulsiert die blaue LED.



HINWEIS
Unterbrechung oder Abschluss des Ladevorgangs

Der Ladevorgang kann durch das Fahrzeug pausiert werden. Andernfalls wird der Ladevorgang nach Abschluss automatisch vom Fahrzeug beendet. Eine Unterscheidung ist nur anhand der Anzeigen im Fahrzeug möglich.

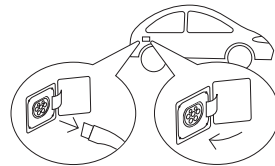
8 Ziehen Sie die Ladekupplung aus dem Ladeanschluss des Elektrofahrzeugs und schließen Sie diesen.**9** Verstauen Sie das Ladekabel für den nächsten Ladevorgang.

- **Wallbox mit Ladekabel**
Verstauen Sie die Ladekupplung in der Kupplungsaufnahme.
- **Wallbox mit Ladesteckdose**
Ziehen Sie den Ladestecker aus der Ladesteckdose und verstauen Sie das Ladekabel: Die Ladeklappe wird automatisch geschlossen.

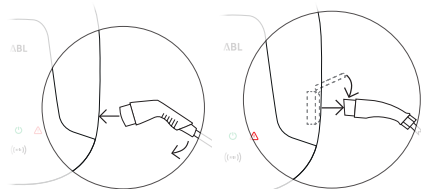
**10** Die Wallbox ist betriebsbereit und wartet auf den nächsten Ladevorgang:

- Wenn die Wallbox betriebsbereit ist, pulsiert die grüne LED.



HINWEIS
Abziehen des Ladekabels bei einer Wallbox mit Ladesteckdose

Bei einer Wallbox mit Ladesteckdose sollte das Ladekabel nach jedem Ladevorgang aus der Ladesteckdose abgezogen werden. Andernfalls kann die Kommunikation zwischen der Wallbox und dem Fahrzeug bei nachfolgenden Ladevorgängen gestört werden.

Fehlerbehebung

Im Betrieb der Wallbox kann es zu Störungen kommen.

Beschreibung

Das Elektrofahrzeug wird nicht erkannt.

Ursache und Lösungsvorschlag

- Das Ladekabel ist nicht korrekt eingesteckt.
 - Ziehen Sie die Ladekupplung aus dem Ladeanschluss des Fahrzeugs und stecken Sie sie wieder ein.
 - **Bei einer Wallbox mit Ladesteckdose:** Ziehen Sie zusätzlich den Ladestecker aus der Ladesteckdose der Wallbox und stecken Sie ihn wieder ein.
 - Überprüfen Sie das Ladekabel und tauschen Sie es ggf. aus.

Beschreibung

Die rote LED an der Wallbox blinkt einmal und die grüne und/oder blaue LED blinkt nach einem festen Muster, das sich zyklisch wiederholt.

Ursache und Lösungsvorschlag

- Die Wallbox hat eine Störung festgestellt, die keinen Ladebetrieb zulässt oder diesen unterbricht. Das Blinkmuster der LEDs wird zyklisch wiederholt, bis die Störung beseitigt wurde.
 - Die Wallbox startet den Ladevorgang nach 30 oder 60 Sekunden automatisch neu.
 - Wenn der Fehler weiterhin auftritt, schalten Sie die Stromversorgung über den integrierten FI-Schutzschalter der Wallbox aus und anschließend wieder ein.
 - Ziehen Sie die Ladekupplung aus dem Ladeanschluss des Fahrzeugs und stecken Sie sie wieder ein.
 - **Bei einer Wallbox mit Ladesteckdose:** Ziehen Sie zusätzlich den Ladestecker aus der Ladesteckdose der Wallbox und stecken Sie ihn wieder ein.
 - Sofern der Fehler weiterhin auftritt und wenden Sie sich an eine qualifizierte Elektrofachkraft, um den Fehler beheben zu lassen.
 - Sofern die Wallbox ausgetauscht werden muss, wenden Sie sich bitte an den Händler, bei dem Sie Ihre Wallbox erworben haben.

Beschreibung

Die rote LED an der Wallbox blinkt alle 10 Sekunden einmal und die blaue LED leuchtet durchgehend.

Ursache und Lösungsvorschlag

- Die Wallbox hat eine Störung festgestellt, die den Ladestrom reduziert. Die Wallbox bleibt in diesem Zustand, bis die Störung beseitigt wurde.
 - Ziehen Sie die Ladekupplung aus dem Ladeanschluss des Fahrzeugs und stecken Sie sie wieder ein.
 - **Bei einer Wallbox mit Ladesteckdose:** Ziehen Sie zusätzlich den Ladestecker aus der Ladesteckdose der Wallbox und stecken Sie ihn wieder ein.
 - Wenden Sie sich an eine qualifizierte Elektrofachkraft, um den Fehler prüfen und beheben zu lassen.

Beschreibung

Die LEDs der Wallbox haben keine Funktion.

Ursache und Lösungsvorschlag

- Die Wallbox ist nicht mit dem Stromnetz verbunden.
 - Überprüfen Sie den internen FI-Schutzschalter und schalten Sie ihn ggf. wieder ein.
 - Überprüfen Sie den in der Hausinstallation vorgeschalteten Leitungsschutzschalter und schalten Sie ihn ggf. wieder ein.
 - Lassen Sie die Zuleitung von einer qualifizierten Elektrofachkraft prüfen und ggf. instand setzen.
- Die Wallbox ist defekt.
 - Wenden Sie sich eine qualifizierte Elektrofachkraft, um den Fehler beheben zu lassen.
 - Sofern die Wallbox ausgetauscht werden muss, wenden Sie sich bitte an den Händler, bei dem Sie Ihre Wallbox erworben haben.

Prüfung des FI-Schutzschalters

Um einen dauerhaft sicheren Betrieb der Wallbox zu gewährleisten, muss die Funktionalität des FI-Schutzschalters gemäß lokal geltender Vorgaben (z.B. Deutschland: halbjährlich) überprüft werden: Ein FI-Schutzschalter bietet dazu eine Taste, mit der Sie die Testfunktion auslösen.

Gehen Sie wie folgt vor, um den FI-Schutzschalter zu prüfen:

- 1 Öffnen Sie die Gehäuseblende der Wallbox mit dem Blendenschlüssel und legen Sie sie beiseite.
- 2 Öffnen Sie die Bedienklappe der internen Elektronikabdeckung.
- 3 Lokalisieren und drücken Sie die Taste mit der Prägung **T** bzw. der Beschriftung **Test**.
 - Der FI-Schutzschalter muss nun auslösen und den Kipphebel in eine Mittelstellung bringen.
- 4 Bringen Sie den Schutzschalter in die Position **0** und anschließend wieder in die Position **I**.

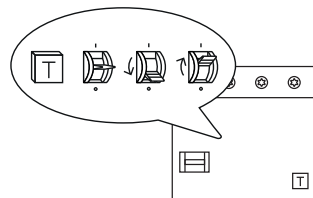
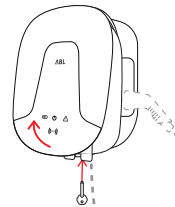

- 5 Verschießen Sie die Bedienklappe wieder, hängen Sie die Gehäuseblende am oberen Rand der Gehäuserückschale ein und verriegeln Sie sie mit dem Blendenschlüssel.

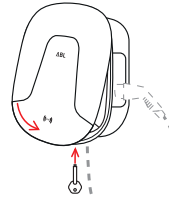

Gefahr

Gefahr durch elektrische Spannungen

Sofern der FI-Schutzschalter im Test nicht auslöst, dürfen Sie die Wallbox nicht weiter betreiben!

- Wenden Sie sich an eine qualifizierte Elektrofachkraft, um den Fehler beheben zu lassen.

Stilllegen der Wallbox eMH2

Bei schwerwiegenden Fehlfunktionen oder Schäden am Gerät müssen Sie die Wallbox eMH2 außer Betrieb nehmen. Gehen Sie dazu wie folgt vor:

- 1 Öffnen Sie die Gehäuseblende der Wallbox mit dem Blendenschlüssel und legen Sie sie beiseite.

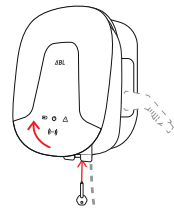

- 2 Öffnen Sie die Bedienklappe der internen Elektronikabdeckung.

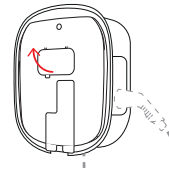

- 3 Bringen Sie den Kipphebel des internen FI-Schutzschalters in die Position 0.

- Bringen Sie zudem den Kipphebel des internen Leitungsschutzschalters in die Position 0.

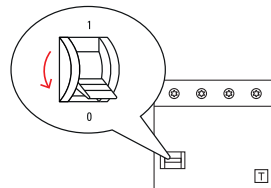

- 4 Verschießen Sie die Bedienklappe wieder, hängen Sie die Gehäuseblende am oberen Rand der Gehäuserückschale ein und verriegeln Sie sie mit dem Blendenschlüssel.

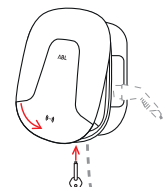

- 5 Öffnen Sie den Haussicherungskasten, schalten Sie die Zuleitung über den Leitungsschutzschalter stromlos und verschließen Sie den Haussicherungskasten wieder.

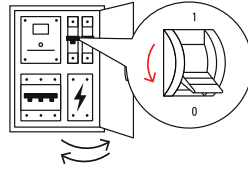

Die Wallbox eMH2 ist nicht mehr mit dem Stromnetz verbunden und kann bei Bedarf von einer qualifizierten Elektrofachkraft demontiert werden.



Gefahr

Gefahr durch elektrische Spannungen

Messen Sie in jedem Fall die Spannung zwischen den Phasen und dem Neutraleiter der Zuleitung, bevor Sie mit der Demontage der Wallbox beginnen.

Wartung

Mit Ausnahme der Prüfung des integrierten FI-Schutzschalters ist Ihre Wallbox grundsätzlich wartungsfrei. Trotzdem empfehlen wir, die Wallbox in regelmäßigen Abständen zu reinigen und die Funktionalität der Ladeschnittstellen zu überprüfen:

- Verwenden Sie zum Reinigen der Wallbox ausschließlich ein trockenes Tuch. Verwenden Sie keine aggressiven Reinigungsmittel, Wachse oder Lösungsmittel (wie Reinigungsbenzin oder Farbverdünner), da diese die Anzeigen der Wallbox eintrüben können.
- Die Wallbox darf auf keinen Fall mit einem Hochdruckreiniger oder ähnlichen Geräten gereinigt werden.
- Überprüfen Sie das fest angeschlossene Ladekabel bzw. die Ladesteckdose der Wallbox in regelmäßigen Abständen auf etwaige Schadstellen oder Beschädigungen.

Technische Zusatzinformationen

Für die Installation Ihrer Wallbox und die Fehlerbehebung im Betrieb werden technische Zusatzinformationen benötigt, die zusammen mit den technischen Daten für alle Modelle der Baureihe in der separaten **Installationsanleitung** für qualifizierte Elektrofachkräfte beschrieben sind.

Die technischen Daten Ihrer Wallbox sind zudem in produktspezifischen Datenblättern kompakt zusammengefasst. Sie können diese Dokumente über den folgenden Link von der ABL-Webseite herunterladen:



<https://www.ablmobility.de/de/service/downloads.php>



HINWEIS

Darstellung der Zusatzinformationen auf einem Computer, Tablet oder Smartphone

Die technischen Zusatzinformationen werden im Portable Document Format (PDF) bereitgestellt.

- Zur Darstellung benötigen Sie den kostenfreien Adobe Acrobat Reader oder eine vergleichbare Software zur Ansicht von PDF-Dateien.

Weiterführende Informationen zu unserem Produktangebot sowie zu optional erhältlichen Zubehörkomponenten finden Sie auf unserer Webseite www.ablmobility.de. Besuchen Sie:



<https://www.ablmobility.de>

Intended use

The Wallbox eMH2 presents itself as a smart all-rounder with billing function for domestic and commercial applications. It is the ideal solution for charging your private or company vehicle in your own garage, or for group installations in company or hotel carparks. With a charging capacity of up to 22 kW, the wallbox is configured for the especially rapid charging of electric vehicles, with several options to connect to the device – either via an integrated charging cable with Type 2 charging connector, or via an integrated Type 2 charging socket and a separately available charging cable. The Master and Slave variants of the Wallbox eMH2 are also available as a bundle with backend solutions by reev, which offer an intuitive interface for the administration and invoicing of all charging operations.



NOTE

Configuration options

You can find further information about configuration and operation of the Wallbox eMH2 in stand-alone mode, as part of a group installation, and with a backend in the comprehensive **installation manual** (see “Additional technical information” on page 29).

Installation and operating information

This document describes the basics of operating your Wallbox eMH2.

Before you can use your Wallbox eMH2, it must be installed and taken into operation by a qualified specialist electrical contractor: The installation is described in a separate **installation manual**, which is available in digital format (PDF) from the www.ablmobility.de website (see also “Additional technical information” on page 29).

	User	Specialist electrical contractor
Operating manual (this document)	✓	✓
Additional technical information		
▪ Data sheets	✓	✓
▪ Installation manual	✗	✓

Safety information



Danger

Dangerous electrical currents

The violation or non-observance of the safety information contained in this manual may lead to electric shock, fire, severe injury and/or death.

- Please read all safety information carefully.
- Always follow all safety notices provided!

Please pay attention to the following points:

- Please read this manual carefully.

- Heed all warnings and follow all instructions.
- Keep this manual in a safe place where it can be accessed at all times: The contents of this manual, and the safety notices in particular, must be available to all users of the product.
- Do not install this device in close vicinity to running water, water jets or areas subject to flooding.
- The product must not be installed in explosive atmosphere areas (EX areas).
- Electrical installation must be carried out with reference to local rules by a qualified electrician, who, on the basis of their specialist training and experience, as well as their knowledge of the relevant regulations, can assess and carry out the working steps described in this manual and recognise potential hazards.



NOTE

Duty to Notify

Please note that electrical grid operators, energy suppliers or national regulations may require notification of or approval for the installation or operation of a charging station.

- Ensure that the rated voltage and rated current of the product comply with the parameters of your local electricity grid and that the rated output is not exceeded during operation.
- The product must only be operated after final approval by a qualified specialist electrical contractor.
- The product must not be covered with stickers or other objects or materials.
- No liquids or receptacles containing liquids must be placed on the product.
- Please note that operating a radio transmitter in the immediate vicinity (< 20 cm) of the product may lead to malfunctions.
- This product is not intended to be used by persons (including children) with limited physical, sensory or mental abilities or lack of experience and/or knowledge, unless they are supervised by someone responsible for their safety or they have received instructions on how to use the product.
- Children must be supervised so that they do not play with the product.
- Do not under any circumstances make alterations to the product. Any violation of this instruction constitutes a safety risk, fundamentally breaches the guarantee provisions and may void the warranty with immediate effect.
- Malfunctions affecting the safety of persons, connected electric devices or the device itself must be resolved by a qualified specialist electrical contractor.
- Should one of the following malfunctions occur, please contact your electrician:
 - The product housing has been damaged mechanically, or the housing cover has been removed or can no longer be closed.
 - The product does not function properly.
 - The charging socket, the fixed charging cable or its charging coupler is visibly damaged or no longer functions correctly.

User information

- Local safety regulations regarding the operation of electrical devices for the country in which you operate the product always apply.

- To disconnect the product completely from the electricity grid, the power supply must be interrupted using the upstream safety switches and fault current protection devices in the domestic power distribution.
- Ensure that the charging cable is not subjected to tensile stress at any time.
- Make sure that the product is always closed and locked when in use.
- Ensure that the charging cable is not driven over, kinked or pinched. Always treat charging plugs, connectors and sockets with special care.
- You must under no circumstances make any changes to the housing or the internal wiring of the device: Any disregard of this instruction fundamentally breaches the guarantee provisions and voids the warranty with immediate effect.
- Only have the product repaired by a qualified specialist electrical contractor authorised by ABL.

Charging procedure

Proceed as follows to charge an electric vehicle using the Wallbox eMH2:

- 1 Park your electric vehicle so that its charging inlet can be easily reached with the charging cable's charging connector.
- 2 Check the LED indicators of the wallbox:
 - When the wallbox is ready for operation, the green LED pulsates.



- 3 Prepare the charging cable of the wallbox and the vehicle's charging inlet.

- **Wallbox with charging cable**
Slightly lift up the charging connector and pull it downwards from its storage compartment. Open the charging inlet at the vehicle and plug in the charging connector.
- **Wallbox with charging socket**
Open the charging inlet at the vehicle and plug in the charging connector. Then open the charging socket lid on the wallbox and plug in the charging connector.

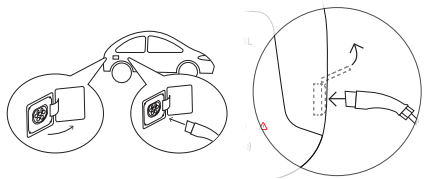
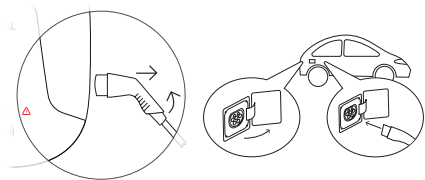

- 4 Check the LED indicators of the wallbox:
 - If the wallbox is waiting for authorisation of the charging procedure by the user, the green LED is ON.



NOTE

Operating the Wallbox eMH2 with or without backend

Depending on the model variant, the Wallbox eMH2 can be operated with or without a backend.

- **Master variant:** A Master Wallbox eMH2 must always be operated with a backend.
- **Slave variant:** A Slave Wallbox eMH2 may be operated with a Master and its backend, or, by modifying its configuration, as a stand-alone wallbox without backend.
- **Stand-alone variant:** A stand-alone Wallbox eMH2 is always operated without backend.

- 5** Place the RFID card included in front of the RFID icon on the housing cover.

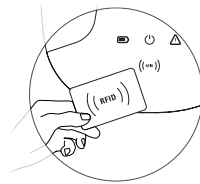

- 6** Check the LED indicators and acoustic signals of the wallbox.

- During verification of RFID card authorisation:
 - » The green LED is ON.
 - » The blue LED pulsates.
 - » The wallbox emits a short acoustic signal.
- When the RFID card is accepted:
 - » The green LED turns OFF.
 - » The blue LED pulsates.
 - » The short acoustic signal is emitted twice.



NOTE

Authorisation of the RFID card is refused

If the RFID card is rejected, the red LED flashes and a long acoustic signal is emitted.

- **Operating the wallbox with a backend:** Please contact the issuer of the RFID card.
- **Operating the wallbox without backend:** Make sure that the RFID card has been registered at the RFID reader. You can find further information in the comprehensive installation manual.

- 7** Check the LED indicators of the wallbox:

- When the wallbox initiates the charging procedure following a request by the vehicle, the blue LED is ON.
- When the charging procedure is paused or completed, the blue LED pulsates.



NOTE

Interruption or completion of the charging procedure

The charging procedure may be paused by the vehicle. Otherwise, the charging procedure is automatically terminated by the vehicle upon completion. These two possibilities can only be distinguished by checking the displays inside the vehicle.

- 8 Unplug the charging connector from the electric vehicle's charging inlet and close it.

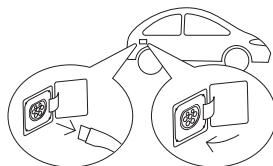

- 9 Store the charging cable ready for the next charging procedure.

- **Wallbox with charging cable**

Replace the charging connector in its storage compartment.

- **Wallbox with charging socket**

Unplug the charging connector from the charging socket and store the charging cable: the charging socket flap closes automatically.

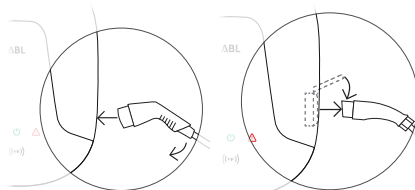

- 10 The wallbox is ready for operation and awaits the next charging procedure:

- When the wallbox is ready for operation, the green LED pulsates.



NOTE

Removing the charging cable from a wallbox with charging socket

If the wallbox has a charging socket, the charging cable should be unplugged from the charging socket after every charging procedure. Otherwise, communication between the wallbox and the vehicle may be disrupted during subsequent charging procedures.

Resolving errors

Errors may occur during the operation of the wallbox.

Description

The electric vehicle is not recognised.

Cause and suggested solution

- The charging cable is not properly plugged in.
 - Remove the charging connector from the vehicle's charging inlet and plug it back in.

- **For wallboxes with charging socket:** also remove the charging connector from the charging socket of the wallbox and plug it back in.
- Check the charging cable and replace it if required.

Description

The red LED on the wallbox flashes once and the green and/or blue LEDs flash in a particular, cyclically repeating pattern.

Cause and suggested solution

- The wallbox has detected an error that prevents or interrupts charging operations. The LED flash pattern is cyclically repeated until the error has been resolved.
 - The wallbox automatically reinitiates the charging procedure every 30 or 60 seconds.
 - Should the error continue to occur, please switch off the power supply via the integrated RCCB of the wallbox and then switch it on again.
 - remove the charging connector from the vehicle's charging inlet and plug it back in.
 - **For wallboxes with charging socket:** also remove the charging connector from the charging socket of the wallbox and plug it back in.
 - Should the error persist, please contact a qualified specialist electrical contractor to resolve the error.
 - Should the wallbox have to be replaced, please contact the dealer from whom you have purchased your wallbox.

Description

The red LED of the wallbox flashes once every 10 seconds and the blue LED is continuously ON.

Cause and suggested solution

- The wallbox has detected an error that limits the charging current. The wallbox will remain in this operating state until the error is resolved.
 - remove the charging connector from the vehicle's charging inlet and plug it back in.
 - **For wallboxes with charging socket:** also remove the charging connector from the charging socket of the wallbox and plug it back in.
 - Contact a qualified specialist electrical contractor to have the error resolved.

Description

The LEDs of the wallbox are not functioning.

Cause and suggested solution

- The wallbox is not connected to the electricity grid.
 - Check the internal RCCB and switch it back on if required.
 - Check the upstream circuit breaker in your domestic power distribution and switch it back on if required.
 - Have a qualified specialist electrical contractor check the power supply cable and restore it if required.
- The wallbox is defective.
 - Please contact a qualified specialist electrical contractor to have the error resolved.
 - Should the wallbox have to be replaced, please contact the dealer from whom you have purchased your wallbox.

Testing the RCCB

To ensure the continuing safe operation of the wallbox, the function of the RCCB must be tested regularly according to locally applicable regulations (e.g. every 6 months in Germany): For this purpose, the RCCB has a push button with which to initiate the test function.

Proceed as follows to test the RCCB:

- 1 Open the housing cover of the wallbox with the housing cover key and put it aside.
- 2 Open the access flap of the internal electronic components cover.
- 3 Locate and press the push button engraved **T** or marked **Test**.
 - The RCCB must now trip and flick its pivot lever into the centre position.
- 4 Now flip the pivot lever first to the **0** position and then back to the **I** position.
- 5 Close the access flap, hook the housing cover onto the upper edge of the housing base and lock it using the housing cover key.

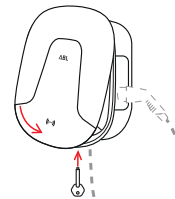
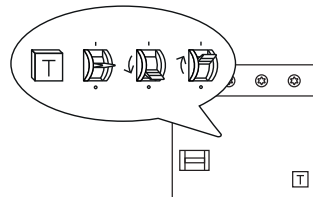
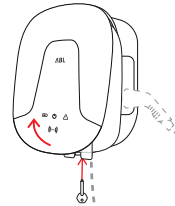

Danger

Dangerous electrical currents

Should the RCCB malfunction during testing, you must not continue to operate the wallbox under any circumstances!

- Contact a qualified specialist electrical contractor to have the error resolved.

Taking the Wallbox eMH2 out of operation

In case of severe malfunctions or damage to the device, you must take the Wallbox eMH2 out of operation. To do so, proceed as follows:

- 1 Open the housing cover of the wallbox with the housing cover key and put it aside.

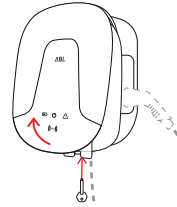

- 2 Open the access flap of the internal electronic components cover.

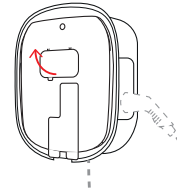

- 3 Flip the pivot lever of the internal RCCB to the 0 position.
 - Also flip the pivot lever of the internal MCB to position 0.

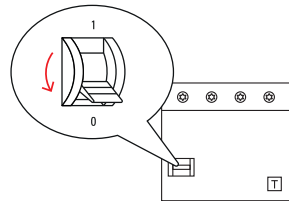

- 4 Close the access flap, hook the housing cover onto the upper edge of the housing base and lock it using the housing cover key.

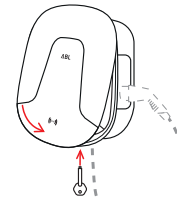

- 5 Open your domestic power distribution box, disconnect the power supply cable from the electricity grid via the MCB and close the distribution box.

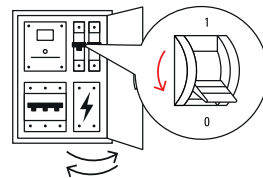

The Wallbox eMH2 is no longer connected to the electricity grid and can be removed by a qualified specialist electrical contractor if required.



Danger

Dangerous electrical currents

Always measure the voltage between the phases and the neutral conductor of the power supply cable before you start dismantling the wallbox.

Maintenance

Except for testing the integrated RCCB, your wallbox is basically maintenance-free. However, we still recommend the wallbox is regularly cleaned and the function of its charging interfaces checked:

- Use only a dry cloth for cleaning the wallbox. Do not use aggressive cleaning agents, waxes or solvents (such as cleaning fluid or paint thinner) as they may dull the wallbox displays.
- The wallbox must under no circumstances be cleaned with a pressure cleaner or similar device.
- Check the fixed charging cable or the charging socket of the wallbox regularly for signs of damage.

Additional technical information

Additional technical information is required for the installation of your wallbox and to resolve errors during operation, and is provided together with the technical data of all model variants in the separate **installation manual** for qualified specialist electrical contractors.

In addition, the technical data for your wallbox are collated in product-specific data sheets. You can download these documents from the ABL website using the following link:



<https://www.ablmobility.de/de/service/downloads.php>



NOTE

Displaying the additional information on a computer, tablet or smartphone

Additional technical information is made available in the Portable Document Format (PDF).

- To display PDF files, you need the free Adobe Acrobat Reader or comparable software.

You can find further information about our product range, as well as about separately available accessory components on our website at www.ablmobility.de. Please visit:



<https://www.ablmobility.de>

Uso previsto

La Wallbox eMH2 se recomienda como inteligente todoterreno incluyendo la facturación para el sector privado y comercial y es la solución ideal para cargar su vehículo privado o de empresa en su propio garaje o en una instalación de grupo en los aparcamientos de empresas u hoteles. Con una capacidad de carga de hasta 22 kW, la Wallbox está diseñada para la carga especialmente rápida de vehículos eléctricos que se conectan de forma flexible mediante el cable de carga permanentemente conectado con el acoplamiento de carga tipo 2 o el enchufe de carga integrado tipo 2 con un cable de carga disponible opcionalmente. Para una gestión y facturación intuitiva de todos los procesos de carga, las versiones maestra y esclava de la Wallbox eMH2 también están disponibles en un paquete con las soluciones backend de reev.

AVISO

Opciones de configuración

Para más información sobre la configuración y el funcionamiento de la Wallbox eMH2 en modo autónomo, en una instalación de grupo y en conexión con un backend, consulte las **instrucciones de instalación** detalladas (véase “Información técnica adicional” en la página 38).

Informaciones sobre la instalación y el funcionamiento

Se describe el funcionamiento básico de su Wallbox eMH2 en este documento.

Antes de la operación, su Wallbox eMH2 debe ser instalado y puesto en marcha por un electricista cualificado: La instalación se describe en las **instrucciones de instalación** separadas, que se proporcionan en formato digital (PDF) a través del sitio web de www.ablmobility.de (véase también “Información técnica adicional” en la página 38).

	Usuario	Electricista
Instrucciones de uso (este documento)	✓	✓
Información técnica adicional		
<ul style="list-style-type: none"> ▪ Fichas técnicas ▪ Instrucciones de instalación 	<ul style="list-style-type: none"> ✓ ✗ 	<ul style="list-style-type: none"> ✓ ✓

Indicaciones de seguridad

Peligro

Riesgo de tensiones eléctricas

El incumplimiento o la inobservancia de las indicaciones de seguridad presentes en estas instrucciones pueden resultar en choques eléctricos, incendios, lesiones de gravedad o la muerte.

- Lea detenidamente todas las instrucciones de seguridad.
- Siga todas las instrucciones de seguridad en cualquier caso.

Tenga en cuenta los siguientes puntos:

- Lea atentamente estas instrucciones.

- Tenga en cuenta todas las indicaciones y siga todas las instrucciones.
- Conserve estas instrucciones en un lugar seguro y al alcance de todos. El contenido y especialmente las instrucciones de seguridad deben estar visibles para todos los usuarios del producto.
- No instale el producto en las inmediaciones de fuentes de agua corriente o de chorros de agua o en áreas propensas a inundaciones.
- El producto no debe instalarse en un entorno amenazado por explosiones (zona explosiva).
- La instalación eléctrica debe llevarse a cabo respetando las correspondientes normas y reglamentaciones locales por un técnico electricista cualificado cuya formación especializada y experiencia, así como los conocimientos de las normas pertinentes, le capacite para evaluar y realizar los trabajos descritos, así como para reconocer eventuales peligros.



AVISO

Declaración obligatoria

Tenga en cuenta que los operadores de redes de energía, los proveedores de energía o los reglamentos nacionales pueden exigir un requisito de información o aprobación para la instalación o el funcionamiento de una estación de carga.

- Asegúrese de que la tensión y la corriente nominales del producto correspondan con los requisitos de su red eléctrica local y de que no se supere la potencia nominal durante el uso.
- El producto sólo puede utilizarse después de haber sido aprobado por un técnico electricista cualificado.
- No se debe pegar o cubrir el producto con otros objetos o materiales.
- No pueden colocarse líquidos o recipientes con líquidos encima de la caja.
- Tenga en cuenta que utilizar un emisor inalámbrico en las inmediaciones directas del producto (< 20 cm), puede provocar averías funcionales.
- Este producto no está destinado a ser usado por personas (incluso niños) con capacidades psíquicas o motrices reducidas, o con falta de experiencia y/o conocimientos, a menos que una persona responsable por su seguridad las supervise o las instruya acerca del uso del producto.
- Los niños deben ser supervisados para garantizar que no jueguen con el producto.
- ¡No efectúe en ningún caso modificaciones en su producto! El incumplimiento de esta norma representa un riesgo para la seguridad, viola las condiciones básicas de la garantía y puede anular esta de manera inmediata.
- Los fallos que puedan afectar la seguridad de las personas o del producto deben solucionarse únicamente por técnico electricista autorizado.
- Si se produce alguno de los siguientes fallos, póngase en contacto con su instalador:
 - La carcasa del producto ha sido dañada mecánicamente, la tapa de la carcasa ha sido retirada o no se puede cerrar.
 - El producto no funciona correctamente.
 - La toma de carga, el cable de carga fijo o el conector de carga presentan daños visibles o funcionales.

Indicaciones de uso

- En todo momento se deben observar las normas locales correspondientes a los aparatos eléctricos del país en el que se utiliza el producto.
- Para desconectar el producto completamente de la alimentación eléctrica, los cables y los interruptores de corriente residual preconnectados en la instalación del edificio deben estar desconectados.
- Asegúrese de que el cable de carga no esté sometido a tensión en ningún momento.
- Asegúrese de que el producto en funcionamiento esté siempre cerrado y bloqueado.
- Preste atención a no atropellar, doblar o pellizcar el cable de carga. Manipule siempre los enchufes, acoplamientos y tomas de carga con cuidado especial.
- Bajo ninguna circunstancia efectúe modificaciones en la caja o en el circuito interior del producto: El incumplimiento de esta norma atenta de manera fundamental contra las condiciones de la garantía y anula la garantía de manera inmediata.
- Haga reparar el producto sólo por un electricista autorizado por ABL.

Carga

Siga las siguientes indicaciones para cargar un vehículo eléctrico con la Wallbox eMH2:

- 1 Estacione el vehículo eléctrico de manera que pueda llegar fácilmente a la conexión de carga del vehículo con el acoplamiento de carga del cable de carga.

- 2 Preste atención a los indicadores LED de la Wallbox:
 - Si la Wallbox está lista para el funcionamiento, el LED verde pulsa.



- 3 Prepare el cable de carga de la Wallbox y la conexión de carga del vehículo.
 - **Wallbox con cable de carga**
Levante ligeramente el acoplamiento de carga y tire de él hacia abajo para sacarlo del soporte de acoplamiento. Abra el conector de carga del vehículo y enchufe allí el acoplamiento de carga.

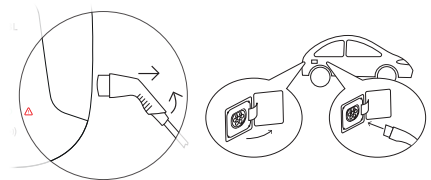

- **Wallbox con toma de carga**
Abra el conector de carga del vehículo y enchufe allí el acoplamiento de carga. Después, abra la tapa de la toma de carga e inserte el enchufe de carga.

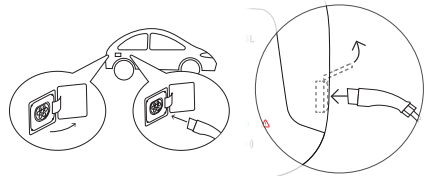

- 4 Preste atención a los indicadores LED de la Wallbox:
 - Cuando la Wallbox está esperando que el usuario libere el proceso de carga, el LED verde ilumina.



! AVISO

Operación de la Wallbox eMH2 con o sin backend

Dependiendo de la versión del modelo, la Wallbox eMH2 funcionará con o sin backend.

- **Versión maestra:** Una Wallbox eMH2 maestra siempre se tiene que operar con un backend.
- **Versión esclava:** Una Wallbox eMH2 esclava puede funcionar con un maestro en un backend o con una configuración modificada como Wallbox independiente sin backend.
- **Versión autónoma:** Una Wallbox eMH2 autónoma siempre se opera como Wallbox independiente sin backend.

- 5 Sostenga la tarjeta de RFID suministrada frente al símbolo de RFID en la tapa de la caja.

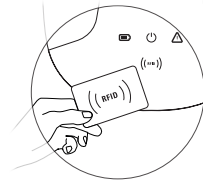

- 6 Preste atención a los indicadores LED y a las señales acústicas de la Wallbox.

- Mientras se comprueba la habilitación de la tarjeta RFID:
 - » el LED verde se ilumina.
 - » el LED azul pulsa.
 - » Suena una breve señal acústica.
- Cuando se libere la tarjeta RFID:
 - » el LED verde se apaga.
 - » el LED azul pulsa.
 - » La breve señal acústica suena dos veces.



! AVISO

Se rechaza la habilitación de la tarjeta RFID

Si se rechaza la tarjeta RFID, el LED rojo parpadea y suena una larga señal audible.

- **Operación de la Wallbox con backend:** Póngase en contacto con el emisor de su tarjeta RFID.
- **Operación de la Wallbox sin backend:** Asegúrese de que la tarjeta RFID está sintonizada con el lector RFID. Encontrará más información en las instrucciones de instalación detalladas.

7 Preste atención a los indicadores LED de la Wallbox:

- Cuando la Wallbox comienza a cargarse a petición del vehículo, el LED azul se ilumina.
- Cuando el proceso de carga se detiene o finaliza, pulsa el LED azul.



! AVISO

Interrupción o finalización del proceso de carga.

El proceso de carga puede ser interrumpido por el vehículo. De lo contrario, el proceso de carga se termina automáticamente por el vehículo después de la finalización. Una diferenciación solo es posible mediante las indicaciones en el vehículo.

8 Saque el acoplador de carga de la conexión de carga del vehículo eléctrico y ciérrelo.

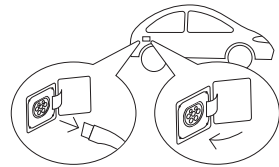

9 Guarde el cable del cargador para el siguiente proceso de carga.

- **Wallbox con cable de carga**
Guarde el acoplamiento de carga en el soporte de acoplamiento.
- **Wallbox con toma de carga**
Desconecte el enchufe del cargador de la toma de carga y guarde el cable de carga: La tapa de carga se cierra automáticamente.

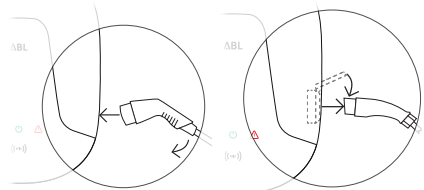

10 La Wallbox está lista para funcionar y espera el próximo proceso de carga:

- Si la Wallbox está lista para el funcionamiento, el LED verde pulsa.



! AVISO

Retirar el cable de carga en una Wallbox con toma de carga

En una Wallbox con toma de carga se deberá retirar el cable de carga de la toma de carga después de cada proceso de carga. De lo contrario, la comunicación entre la Wallbox y el vehículo se verá interrumpida durante los procesos de carga posteriores.

Resolución de fallos

Durante el funcionamiento de la Wallbox pueden producirse fallos.

Descripción

No se detecta el vehículo eléctrico.

Causa y solución propuesta

- El cable de carga no está correctamente conectado.
 - Desconecte el acoplador de carga de la conexión de carga del vehículo y conéctelo de nuevo.
 - **En una Wallbox con enchufe de carga:** Desconecte adicionalmente el acoplador de carga de la conexión de carga de la Wallbox y conéctelo de nuevo.
 - Compruebe el cable de carga y cámbielo si es necesario.

Descripción

El LED rojo de la Wallbox parpadea una vez y el LED verde y/o azul parpadea en un patrón fijo que se repite cíclicamente.

Causa y solución propuesta

- La Wallbox ha detectado un fallo que no permitan o interrumpa la operación de carga. El patrón de los LEDs se repite cíclicamente hasta que el fallo haya sido rectificada.
 - La Wallbox reinicia automáticamente el proceso de carga después de 30 o 60 segundos.
 - Si se sigue repitiendo el fallo, desconecte y vuelva a conectar el interruptor de protección FI de la Wallbox.
 - Desconecte el acoplador de carga de la conexión de carga del vehículo y conéctelo de nuevo.
 - **En una Wallbox con enchufe de carga:** Desconecte adicionalmente el acoplador de carga de la conexión de carga de la Wallbox y conéctelo de nuevo.
 - Si el error continúa ocurriendo, póngase en contacto con un electricista cualificado para que el error sea rectificado.
 - Si la Wallbox necesita ser reemplazada, diríjase al distribuidor al que le compró la Wallbox.

Descripción

El LED rojo de la caja de la pared parpadea una vez cada 10 segundos y el LED azul se ilumina de forma permanente.

Causa y solución propuesta

- La Wallbox ha detectado un fallo que reduce el corriente de carga. La Wallbox permanece en este estado hasta que el fallo haya sido rectificada.
 - Desconecte el acoplador de carga de la conexión de carga del vehículo y conéctelo de nuevo.
 - **En una Wallbox con enchufe de carga:** Desconecte adicionalmente el acoplador de carga de la conexión de carga de la Wallbox y conéctelo de nuevo.
 - Póngase en contacto con un electricista cualificado para que el error sea comprobado y rectificado.

Descripción

Los LEDs de la Wallbox no funcionan.

Causa y solución propuesta

- La Wallbox no está conectada a la red eléctrica.
 - Compruebe el interruptor de protección interno FI y, en caso necesario, vuelva a conectarlo.
 - Compruebe el interruptor automático preconectado en la red de distribución del edificio y, en caso necesario, vuelva a conectarlo.
 - Haga que un electricista cualificado revise y, si es necesario, repare la línea de suministro.
- La Wallbox está defectuosa.
 - Póngase en contacto con un electricista cualificado para que el error sea rectificado.
 - Si la Wallbox necesita ser reemplazada, diríjase al distribuidor al que le compró la Wallbox.

Comprobación del interruptor de protección FI

Para garantizar un funcionamiento continuamente seguro de la Wallbox, el funcionamiento del interruptor de protección FI debe ser comprobado de acuerdo con las regulaciones locales (por ejemplo, Alemania: cada seis meses): Un interruptor de protección FI cuenta para ello con una tecla para accionar la función de prueba.

Proceda de la siguiente manera para controlar el interruptor de protección FI:

- 1 Abra la tapa de la Wallbox con la llave triangular y póngala a un lado.
- 2 Abra la tapa de accionamiento de la tapa de la electrónica interna
- 3 Localice y presione la tecla con la letra T o con la descripción **Test**.
 - El interruptor de protección FI tiene que disparar y colocar la palanca basculante en una posición central.
- 4 Coloque el interruptor de protección en la posición **0** y luego en la posición **I** otra vez.

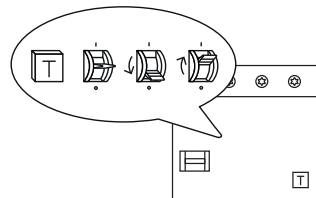
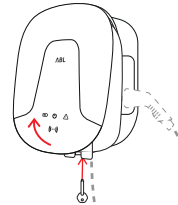

- 5 Vuelva a cerrar la tapa de accionamiento, conecte la cubierta de la caja al borde superior de la bandeja trasera de la caja y bloquéela con la llave triangular.

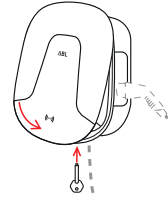

Peligro

Riesgo de tensiones eléctricas

Si el interruptor de protección FI no dispara, no se deberá continuar utilizando la Wallbox.

- Póngase en contacto con un electricista cualificado para que el error sea rectificado.

Desactivación permanente de la Wallbox eMH2

En caso de averías graves o daños en el dispositivo, debe poner fuera de servicio la Wallbox eMH2. Siga para ello las indicaciones siguientes:

- 1 Abra la tapa de la Wallbox con la llave triangular y póngala a un lado.
- 2 Abra la tapa de accionamiento de la tapa de la electrónica interna
- 3 Coloque la palanca basculante del interruptor de protección FI interno en la posición 0.
 - Coloque la palanca basculante del disyuntor diferencial interno en la posición 0.

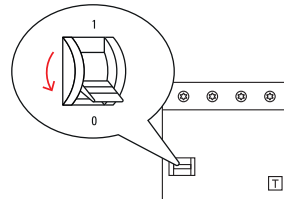
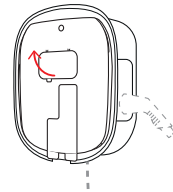
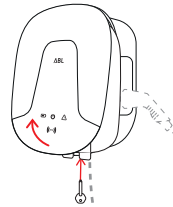

- 4 Vuelva a cerrar la tapa de accionamiento, conecte la cubierta de la caja al borde superior de la bandeja trasera de la caja y bloquéela con la llave triangular.

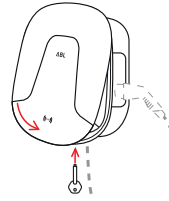

- 5 Abra la caja de fusibles de la casa, desconecte la línea de suministro a través del disyuntor en miniatura y vuelva a cerrar la caja de fusibles del edificio.

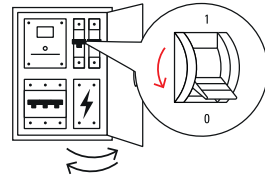

La Wallbox eMH2 ya no está conectada a la red eléctrica y puede ser desmontada por un electricista cualificado si es necesario.



Peligro

Riesgo de tensiones eléctricas

En cualquier caso, mida el voltaje entre las fases y el conductor neutro de la línea de suministro antes de empezar a desmontar la Wallbox.

Mantenimiento

Con la excepción de comprobar el interruptor de protección FI integrado, su Wallbox sigue sin requerir inspecciones básicamente. Sin embargo, recomendamos limpiar la Wallbox a intervalos regulares y comprobar el funcionamiento de las interfaces de carga:

- Utilice exclusivamente un trapo seco para limpiar la Wallbox. No utilice productos de limpieza agresivos, ceras ni solventes (como gasolina de lavado o diluyente) ya que pueden enturbiar los indicadores de la Wallbox.
- Está terminantemente prohibido limpiar la Wallbox con aparatos de limpieza de alta presión o aparatos similares.
- Compruebe a intervalos regulares que el cable de carga de conexión fija o la toma de carga de la Wallbox no presenten daños o desperfectos eventuales.

Información técnica adicional

Para la instalación de su Wallbox y la resolución de fallos de funcionamiento se requieren informaciones técnicas adicionales que junto con los datos técnicos de todos los modelos de la serie, se describen en las **instrucciones de instalación** separadas para electricistas cualificados.

Los datos técnicos de su Wallbox también se resumen además de manera compacta en fichas técnicas de productos específicos. Puede descargar estos documentos de la página web de ABL utilizando el siguiente enlace:



<https://www.ablmobility.de/de/service/downloads.php>

AVISO

Visualización de información adicional en un ordenador, una tableta o un teléfono inteligente

La información técnica adicional se presenta en formato de documento portátil (PDF).

- Para verlos se necesita el programa gratuito Adobe Acrobat Reader o un software similar para ver archivos PDF.

Para más información sobre nuestra gama de productos y accesorios opcionales, consulte nuestra página web www.ablmobility.de. Visite:



<https://www.ablmobility.de>

Usage prévu

La Wallbox eMH2 est recommandée en tant que solution polyvalente intelligente, avec facturation pour le secteur privé ou commercial. Elle est la solution idéale pour recharger votre véhicule privé ou d'entreprise dans votre propre garage ou dans une installation collective en parking de société ou d'hôtel. Avec une capacité de charge allant jusqu'à 22 kW, la Wallbox est conçue pour une charge particulièrement rapide des véhicules électriques, qui se raccordent de manière flexible par le câble de charge fixe à connecteur de type 2 ou par la prise de charge intégrée de type 2 avec un câble de charge disponible en option. Pour une gestion et une facturation intuitives de toutes les charges, les versions maître et esclave de la Wallbox eMH2 sont également disponibles sous forme d'ensembles comprenant les solutions de backend reev.

! NOTE

Options de configuration

Pour plus d'informations sur la configuration et l'utilisation de la Wallbox eMH2 en mode autonome, en installation collective et en connexion avec un backend, veuillez consulter les **instructions d'installation** détaillées (voir « Informations techniques complémentaires » en page 49).

Informations pour l'installation et le fonctionnement

Le fonctionnement de base de votre Wallbox eMH2 est décrit dans ce document.

Avant toute utilisation, votre Wallbox eMH2 doit être installée et mise en service par un électricien qualifié : l'installation est décrite dans le **manuel d'installation** qui est fourni séparément sous forme numérique (PDF) sur le site web www.ablmobility.de (voir aussi « Informations techniques complémentaires » en page 49).

	Utilisateur	Électricien
Mode d'emploi (le présent document)	✓	✓
Informations techniques complémentaires		
▪ Fiches techniques	✓	✓
▪ Instructions d'installation	✗	✓

Consignes de sécurité

Danger

Danger dû aux tensions électriques

La violation ou le non-respect des consignes de sécurité de ce mode d'emploi peuvent entraîner un choc électrique, un incendie, des blessures graves voire mortelles.

- Lisez attentivement toutes les consignes de sécurité.
- Suivez toujours toutes les consignes de sécurité !

Conformez-vous aux points suivants :

- Lisez attentivement la totalité de ce mode d'emploi.
- Respectez toutes les consignes et suivez toutes les instructions.
- Conservez ce mode d'emploi dans un endroit sûr et toujours accessible : tout utilisateur du produit doit pouvoir accéder au contenu et surtout aux consignes de sécurité.
- N'installez pas ce produit à proximité immédiate d'eau courante, de projections d'eau, ou dans des zones inondables.
- Le produit ne doit pas être installé dans un environnement à risque explosif (Zone Ex).
- L'installation électrique doit être réalisée en tenant compte des lois et réglementations locales par un électricien qualifié capable d'évaluer et d'exécuter les étapes de travail décrites et de reconnaître les dangers éventuels de par sa formation professionnelle, son expérience et sa connaissance des normes applicables.



NOTE

Obligation déclarative

Veillez noter que les opérateurs de réseaux électriques, les fournisseurs d'énergie ou des réglementations nationales peuvent exiger un rapport ou une homologation pour l'installation ou l'exploitation d'une borne de recharge.

- Assurez-vous que la tension et l'intensité électriques nominales du produit correspondent aux caractéristiques de votre alimentation secteur locale et que la puissance nominale n'est pas dépassée durant le fonctionnement.
- Le produit ne peut être utilisé qu'après validation par un électricien qualifié.
- Le produit ne doit pas être encastré ou couvert par d'autres objets ou matériaux.
- Ne placez pas de liquides ou de récipients contenant du liquide sur le produit.
- Notez que l'activité d'un émetteur radio à proximité du produit (< 20 cm) peut entraîner des problèmes de fonctionnement.
- Ce produit n'est pas destiné à être utilisé par des personnes (y compris des enfants) ayant des capacités physiques, sensorielles ou mentales restreintes ou manquant d'expérience et/ou de connaissances, sauf si elles sont surveillées par une personne responsable de leur sécurité ou si elles ont reçu des instructions sur la manière d'utiliser l'appareil.
- Surveillez les enfants afin de vous assurer qu'ils ne jouent pas avec le produit.
- N'apportez jamais de modification au produit. Une telle violation entraîne un risque pour la sécurité, enfreint les clauses fondamentales de la garantie et peut annuler celle-ci avec effet immédiat.
- Les problèmes mettant en jeu la sécurité des personnes ou du produit lui-même ne doivent être traités que par un électricien qualifié.
- Si l'une des défaillances suivantes se produit, veuillez contacter votre installateur :
 - Le boîtier du produit a été endommagé mécaniquement, le couvercle du boîtier a été retiré ou ne peut pas être fermé.
 - Le produit ne fonctionne pas correctement.
 - La prise de recharge, le câble de recharge fixe ou son raccord de recharge sont endommagés au niveau fonctionnel ou visuel.

Instructions d'utilisation

- Les réglementations de sécurité locales pour l'exploitation des équipements électriques en vigueur dans le pays dans lequel vous utilisez le produit s'appliquent constamment.
- Afin de complètement déconnecter le produit du réseau électrique, les disjoncteurs miniatures et les disjoncteurs différentiels montés en amont dans l'installation électrique du bâtiment doivent être coupés.
- Assurez-vous que le câble de recharge n'est pas sous tension.
- Veillez à ce que le produit demeure fermé et verrouillé pendant l'utilisation.
- Faites attention à ne pas écraser, plier ou pincer le câble de charge. Manipulez toujours les connecteurs, rallonges et prises de charge avec un soin particulier.
- N'apportez jamais de modifications au boîtier ou aux circuits internes du produit : cela constituerait une violation fondamentale des dispositions de garantie et invaliderait la garantie avec effet immédiat.
- Ne faites réparer le produit que par un électricien agréé par ABL.

Recharge

Procédez comme suit pour charger un véhicule électrique avec la Wallbox eMH2 :

- 1 Garez le véhicule électrique de manière à pouvoir atteindre facilement la prise de charge du véhicule avec le connecteur du câble de charge :
- 2 Prêtez attention aux voyants à LED de la Wallbox :
 - Quand la Wallbox est prête à fonctionner, la LED verte clignote.
- 3 Préparez le câble de charge de la Wallbox et la prise de charge du véhicule.
 - **Wallbox avec câble de charge**
Soulevez légèrement le connecteur de charge et tirez-le vers le bas pour le sortir de son logement. Ouvrez la prise de charge du véhicule et insérez-y le connecteur de charge.
 - **Wallbox avec prise de charge**
Ouvrez la prise de charge du véhicule et insérez-y le connecteur de charge. Ouvrez ensuite le volet de la prise de charge de la Wallbox et insérez le connecteur de charge à cet endroit.

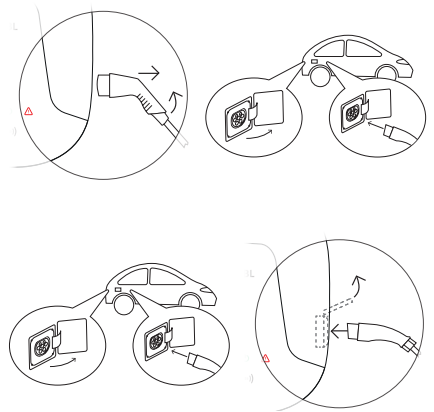

- 4 Prêtez attention aux voyants à LED de la Wallbox :
- Lorsque la Wallbox attend que l'utilisateur débloque le processus de charge, la LED verte est allumée.



! NOTE

Fonctionnement de la Wallbox eMH2 avec ou sans backend

Selon la version du modèle, la Wallbox eMH2 peut être utilisée avec ou sans backend.

- **Version maître** : une Wallbox eMH2 maître doit toujours être exploitée avec un backend.
- **Version esclave** : une Wallbox eMH2 esclave peut être exploitée au choix avec une version maître dans un backend ou comme Wallbox autonome sans backend avec une configuration modifiée.
- **Version autonome** : une Wallbox eMH2 autonome fonctionne toujours de façon autonome sans backend.

- 5 Tenez la carte RFID fournie devant le symbole RFID sur la face avant du boîtier.

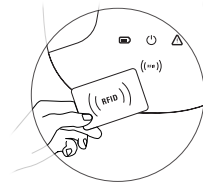

- 6 Prêtez attention aux voyants à LED et aux signaux sonores de la Wallbox.

- Pendant la vérification de la carte RFID pour le déblocage :
 - » La LED verte est allumée.
 - » La LED bleue clignote.
 - » Un court signal sonore retentit.
- Lorsque la carte RFID a déblocqué l'utilisation :
 - » La LED verte est éteinte.
 - » La LED bleue clignote.
 - » Le court signal acoustique retentit deux fois.



! NOTE

Le déblocage par la carte RFID est refusé

Si la carte RFID est refusée, la LED rouge clignote et un long signal sonore retentit.

- **Fonctionnement de la Wallbox avec un backend** : contactez l'émetteur de votre carte RFID.
- **Fonctionnement de la Wallbox sans backend** : assurez-vous que l'apprentissage de la carte RFID a bien été fait sur le lecteur RFID. Pour plus d'informations, consultez les instructions d'installation détaillées.

7 Prêtez attention aux voyants à LED de la Wallbox :

- Lorsque la Wallbox commence la charge à la demande du véhicule, la LED bleue s'allume.
- Lorsque le processus de charge est mis en pause ou terminé, la LED bleue se remet à clignoter.



! NOTE

Interruption ou achèvement du processus de charge

Le processus de charge peut être mis en pause par le véhicule. Sinon, le véhicule met automatiquement fin à la charge une fois celle-ci terminée. Il n'est possible de distinguer ces deux états qu'en se référant à l'affichage dans le véhicule.

8 Retirez le connecteur de charge de la prise de charge du véhicule électrique et fermez celle-ci.

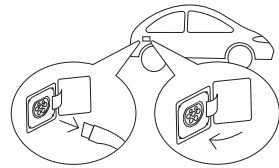

9 Rangez le câble pour la prochaine charge.

- **Wallbox avec câble de charge**
Raccrochez le connecteur de charge dans son logement.
- **Wallbox avec prise de charge**
Débranchez le connecteur de la prise de charge et rangez le câble de charge : le clapet de la prise de charge se referme automatiquement.

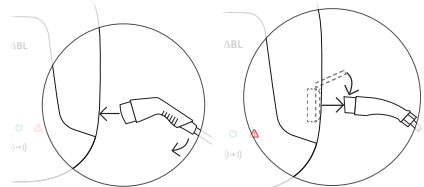

10 La Wallbox est prête à fonctionner et attend la prochaine charge :

- Quand la Wallbox est prête à fonctionner, la LED verte clignote.



NOTE

Retrait du câble de charge d'une Wallbox à prise de charge

Dans le cas d'une Wallbox avec prise de charge, le câble de charge doit être débranché de cette dernière après chaque processus de charge. Sinon, la communication entre la Wallbox et le véhicule peut être perturbée lors des processus de charge ultérieurs.

Dépannage

Des dysfonctionnements peuvent survenir pendant le fonctionnement de la Wallbox.

Description

Le véhicule électrique n'est pas détecté.

Cause et solution suggérée

- Le câble de charge n'est pas correctement branché.
 - retirez le connecteur de charge de la prise de charge du véhicule électrique et rebranchez-le.
 - **Dans le cas d'une Wallbox avec prise de charge** : retirez également le connecteur de la prise de charge de la Wallbox et rebranchez-le.
 - Vérifiez le câble de charge et remplacez-le si nécessaire.

Description

La LED rouge de la Wallbox clignote une fois et la LED verte et/ou bleue clignote selon un schéma fixe qui se répète de manière cyclique.

Cause et solution suggérée

- La Wallbox a détecté un défaut qui ne permet pas ou interrompt la charge. Le motif de clignotement des LED se répète de manière cyclique jusqu'à ce que le défaut soit éliminé.
 - La Wallbox reprend automatiquement la charge après 30 ou 60 secondes.
 - Si l'erreur persiste, coupez l'alimentation électrique à l'aide du disjoncteur différentiel intégré à la Wallbox, puis rétablissez-la.
 - retirez le connecteur de charge de la prise de charge du véhicule électrique et rebranchez-le.
 - **Dans le cas d'une Wallbox avec prise de charge** : retirez également le connecteur de la prise de charge de la Wallbox et rebranchez-le.
 - Si l'erreur persiste, contactez un électricien qualifié pour la faire corriger.
 - Si la Wallbox doit être remplacée, veuillez contacter le revendeur chez qui vous l'avez achetée.

Description

La LED rouge de la Wallbox clignote une fois toutes les 10 secondes et la LED bleue reste allumée fixement.

Cause et solution suggérée

- La Wallbox a détecté un défaut qui réduit le courant de charge. La Wallbox reste dans cet état tant que le défaut n'a pas été corrigé.
 - retirez le connecteur de charge de la prise de charge du véhicule électrique et rebranchez-le.
 - **Dans le cas d'une Wallbox avec prise de charge** : retirez également le connecteur de la prise de charge de la Wallbox et rebranchez-le.
 - Contactez un électricien qualifié pour faire vérifier et corriger le défaut.

Description

Les LED de la Wallbox ne s'allument pas.

Cause et solution suggérée

- La Wallbox n'est pas raccordée au secteur.
 - Vérifiez le disjoncteur différentiel interne et réenclenchez-le si nécessaire.
 - Vérifiez le disjoncteur en amont dans l'installation du bâtiment et ré-enclenchez-le si nécessaire.
 - Faites vérifier et, si nécessaire, réparer la ligne d'alimentation par un électricien qualifié.
- La Wallbox est défectueuse.
 - Contactez un électricien qualifié pour un dépannage.
 - Si la Wallbox doit être remplacée, veuillez contacter le revendeur chez qui vous l'avez achetée.

Test du disjoncteur différentiel

Pour assurer un emploi durable et en toute sécurité de la Wallbox, le bon fonctionnement du disjoncteur différentiel intégré doit être vérifié conformément aux réglementations locales en vigueur (par exemple tous les six mois en Allemagne) : un disjoncteur différentiel dispose d'un bouton avec lequel vous déclenchez la fonction de test.

Procédez comme suit pour tester le disjoncteur différentiel :

- 1 Ouvrez le panneau avant du boîtier de la Wallbox avec sa clé et déposez-le.
- 2 Ouvrez le volet d'accès du cache électronique interne.

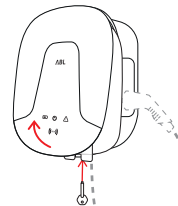

- 3 Repérez et pressez le bouton marqué d'un T ou portant le mot **Test**.
 - Le disjoncteur différentiel doit maintenant se déclencher et son levier passer en position médiane.
- 4 Mettez le disjoncteur sur la position 0, puis ramenez-le en position I.
- 5 Refermez le volet du cache, accrochez le panneau avant du boîtier au bord supérieur de la coque arrière et verrouillez-le à l'aide de la clé fournie.

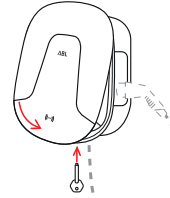
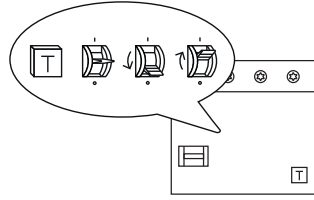

Danger

Danger dû aux tensions électriques

Si le disjoncteur différentiel ne se déclenche pas lors du test, vous ne devez pas continuer à faire fonctionner la Wallbox !

- Contactez un électricien qualifié pour un dépannage.

Mise hors service de la Wallbox eMH2

En cas de dysfonctionnement grave ou de dommages de l'appareil, vous devez mettre la Wallbox eMH2 hors service. Pour cela, procédez comme suit :

- 1 Ouvrez le panneau avant du boîtier de la Wallbox avec sa clé et déposez-le.
- 2 Ouvrez le volet d'accès du cache électronique interne.

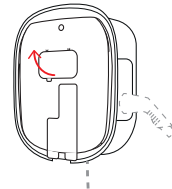
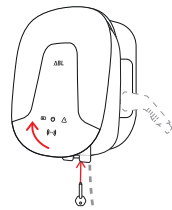

3 Ramenez le levier du disjoncteur différentiel interne en position 0.

- Ramenez le levier du disjoncteur interne en position 0.

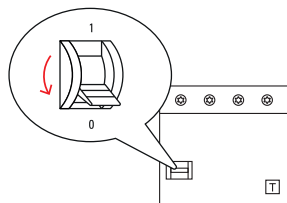

4 Refermez le volet du cache, accrochez le panneau avant du boîtier au bord supérieur de la coque arrière et verrouillez-le à l'aide de la clé fournie.

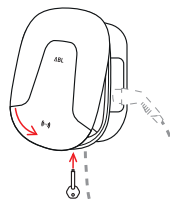

5 Ouvrez l'armoire électrique du bâtiment, débranchez la ligne d'alimentation au moyen du disjoncteur miniature et refermez l'armoire électrique.

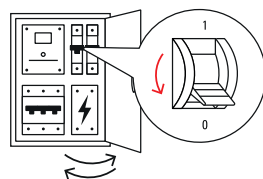

La Wallbox eMH2 n'est plus connectée au réseau et peut être démontée si nécessaire par un électricien qualifié.



Danger

Danger dû aux tensions électriques

Dans tous les cas, mesurez la tension entre les phases et le neutre de la ligne d'alimentation avant de commencer à démonter la Wallbox.

Maintenance

À l'exception du test du disjoncteur différentiel intégré, votre Wallbox ne nécessite pratiquement aucun entretien. Néanmoins, nous recommandons de nettoyer la Wallbox et de vérifier le fonctionnement des interfaces de charge à intervalles réguliers :

- Pour nettoyer la Wallbox, employez uniquement un chiffon sec. N'utilisez pas de produits nettoyants abrasifs, de cires ou de solvants (tels que de l'essence minérale ou du diluant pour peinture), car ils peuvent dégrader les inscriptions sur la Wallbox.
- La Wallbox ne doit en aucun cas être nettoyée au moyen d'un nettoyeur haute pression ou de dispositifs similaires.
- Vérifiez à intervalles réguliers la présence d'éventuels dommages ou dégradations du câble de charge fixe ou de la prise de charge de la Wallbox.

Informations techniques complémentaires

Des informations techniques supplémentaires sont nécessaires pour l'installation de votre Wallbox et son dépannage pendant le fonctionnement. Ces informations, ainsi que les données techniques de tous les modèles de la gamme, se trouvent dans les **instructions d'installation** séparées destinées aux électriciens qualifiés.

Les données techniques de votre Wallbox sont également résumées de manière compacte dans des fiches techniques propres à chaque produit. Vous pouvez télécharger ces documents à partir du site web d'ABL au moyen du lien ci-dessous :



<https://www.ablmobility.de/de/service/downloads.php>



NOTE

Affichage d'informations complémentaires sur un ordinateur, une tablette ou un smartphone

Les informations techniques complémentaires sont fournies au format PDF (Portable Document Format).

- Pour visualiser les fichiers PDF, vous avez besoin du logiciel gratuit Adobe Acrobat Reader ou d'un logiciel comparable.

Vous trouverez de plus amples informations sur notre gamme de produits et sur les accessoires disponibles en option sur notre site web www.ablmobility.de. Rendez-nous visite :



<https://www.ablmobility.de>

Utilizzo conforme

La Wallbox eMH2 è consigliabile in qualità di smart allrounder, comprensivo del calcolo del consumo per il settore privato e commerciale, ed è la soluzione ideale per la ricarica del vostro veicolo privato o aziendale nel proprio garage oppure in qualità di installazione di gruppo su parcheggi di aziende o di hotel. Con una potenza di ricarica fino a 22 kW, la Wallbox è ideata per una ricarica particolarmente rapida di veicoli elettrici che possono essere collegati in modo flessibile tramite il cavo di ricarica a collegamento fisso con raccordo di ricarica di tipo 2 oppure tramite la presa di ricarica integrata di tipo 2 con un cavo di ricarica disponibile come optional. Per una gestione intuitiva e per il calcolo dei consumi di tutte le procedure di ricarica, le varianti master e slave della Wallbox eMH2 sono disponibili anche in bundle con le soluzioni backend di reev.

NOTA

Opzioni di configurazione

Le ulteriori informazioni sulla configurazione e sull'impiego della Wallbox eMH2 in modalità stand alone, in Un'installazione di gruppo e in collegamento con un backend sono disponibili nelle **istruzioni sull'installazione** approfondite (si veda "Informazioni tecniche aggiuntive" a pagina 58).

Informazioni sull'installazione e sull'impiego

I comandi fondamentali della vostra Wallbox eMH2 sono descritti in questo documento.

Prima dell'impiego, la vostra Wallbox eMH2 deve essere installata e messa in funzione da un elettricista qualificato e specializzato: L'installazione è descritta nelle **istruzioni per l'installazione** disponibili separatamente e messe a disposizione in formato digitale (PDF) tramite il sito web www.ablmobility.de (si vedano anche "Informazioni tecniche aggiuntive" a pagina 58).

	Utente	Elettricista specializzato
Istruzioni per l'uso (questo documento)	✓	✓
Informazioni tecniche aggiuntive		
<ul style="list-style-type: none"> ▪ Schede dati 	✓	✓
<ul style="list-style-type: none"> ▪ Istruzioni per l'installazione 	✗	✓

Avvertenze di sicurezza

Pericolo

Pericolo dovuto a tensioni elettriche

La non ottemperanza o la mancata osservanza delle avvertenze di sicurezza riportate nelle presenti istruzioni possono causare scosse elettriche, incendi, gravi lesioni e/o morte.

- Leggere attentamente tutte le avvertenze di sicurezza.
- Osservare in ogni caso tutte le avvertenze di sicurezza!

Si prega di osservare i seguenti punti:

- Leggere attentamente le presenti istruzioni.

- Osservare le indicazioni e seguire tutte le istruzioni.
- Conservare queste istruzioni in un luogo sicuro e sempre raggiungibile: I contenuti e in particolare le avvertenze di sicurezza devono essere visionabili per ciascun utente del prodotto.
- Non installare il prodotto nelle immediate vicinanze di acqua corrente o di un getto d'acqua, né in zone soggette al rischio di inondazione.
- Il prodotto non può essere installato in un ambiente soggetto a rischio di esplosione.
- L'installazione elettrica deve essere condotta, nel rispetto delle disposizioni e delle norme locali, da parte di un elettricista specializzato qualificato il quale, in considerazione della propria formazione professionale specifica e della propria esperienza e conoscenza delle norme in vigore, sia in grado di valutare e svolgere le relative fasi di lavoro descritte nonché di riconoscere eventuali pericoli.

NOTA

Obbligo di segnalazione

Si osservi che il gestore della rete elettrica, il fornitore di energia oppure le disposizioni nazionali potrebbero prevedere un obbligo di segnalazione oppure di autorizzazione per l'installazione o l'utilizzo di una stazione di ricarica.

- Assicurarsi che la tensione e la corrente nominali dell'apparecchiatura siano conformi ai requisiti della propria rete elettrica locale e che durante l'impiego non venga superata la potenza nominale.
- Il prodotto può essere messo in funzione solo dopo l'avvenuto collaudo da parte di un elettricista specializzato qualificato.
- Non è consentito incollare alcunché sul prodotto, né esso deve essere coperto con altri oggetti o materiali.
- Non è consentito appoggiare sul prodotto liquidi o recipienti contenenti liquidi.
- Si osservi che l'utilizzo di una trasmittente radio nelle immediate vicinanze del prodotto (< 20 cm) può comportare disturbi funzionali.
- Questo prodotto non è destinato ad essere utilizzato da persone (compresi i bambini) con facoltà fisiche, sensoriali o psichiche limitate, o con lacune di esperienza e/o di conoscenza, a meno che esse non siano sorvegliate da una persona responsabile della loro sicurezza o ricevano da essa delle indicazioni su come utilizzare il prodotto.
- I bambini devono essere sorvegliati in modo che non giochino con il prodotto.
- Non apportare in nessun caso modifiche al prodotto. La mancata osservanza di questa norma rappresenta un rischio per la sicurezza, viola fundamentalmente la garanzia e può farla decadere con effetto immediato.
- Le disfunzioni che compromettono la sicurezza di persone o del prodotto stesso possono essere risolte solo da un elettricista specializzato qualificato.
- Qualora dovesse manifestarsi uno dei seguenti malfunzionamenti, rivolgersi al proprio installatore:
 - La struttura esterna del prodotto ha subito danni meccanici, la struttura esterna del prodotto è stata tolta oppure non è possibile aprirla.
 - Il prodotto non funziona regolarmente.
 - La presa di ricarica, il cavo di ricarica collegato in modo permanente o il connettore di ricarica non funziona più correttamente o presenta danni visibili.

Istruzioni sull'utilizzo

- Sono sempre valide le disposizioni di sicurezza in vigore a livello locale per l'impiego di apparecchiature elettriche per la nazione in cui si impiega il prodotto.
- Per staccare completamente il prodotto dalla rete elettrica, è necessario disattivare gli interruttori meccanici di sicurezza e gli interruttori differenziali a monte nell'installazione domestica.
- Accertarsi che il cavo di ricarica non sia mai sotto tensione.
- Assicurarsi che il prodotto durante l'utilizzo sia sempre chiuso e bloccato a chiave.
- Assicurarsi di non passare con il veicolo sopra al cavo di ricarica, e che esso non venga piegato o rimanga incastrato. Maneggiare sempre con particolare cautela le spine, i connettori e le prese di ricarica.
- Non apportare in nessun caso modifiche alla struttura esterna o ai cablaggi interni del prodotto: Trasgredire a questa norma rappresenta fondamentalmente un'infrazione delle condizioni di garanzia e fa decadere la garanzia con effetto immediato.
- Fare riparare il prodotto esclusivamente da un elettricista specializzato e autorizzato da ABL.

Procedura di ricarica

Procedere come segue per ricaricare un veicolo elettrico con la Wallbox eMH2:

- 1 Parcheggiare il veicolo elettrico in modo da riuscire a raggiungere comodamente la presa di ricarica sul veicolo con il connettore del cavo di ricarica.

- 2 Fare attenzione alle spie LED della Wallbox:
 - Quando la Wallbox è pronta all'uso, il LED verde pulsa.



- 3 Preparare il cavo di ricarica della Wallbox e il collegamento di ricarica sul veicolo.
 - **Wallbox con cavo di ricarica**
Sollevare leggermente il connettore di ricarica e tirarlo verso il basso dal relativo alloggiamento. Aprire il collegamento di ricarica sul veicolo e inserirvi il connettore di ricarica.

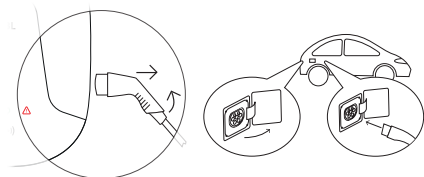

- **Wallbox con presa di ricarica**
Aprire il collegamento di ricarica sul veicolo e inserirvi il connettore di ricarica. Infine, aprire lo sportello della presa di ricarica sulla Wallbox e inserirvi la spina di ricarica.

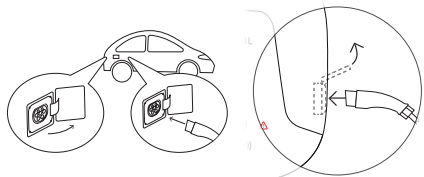

- 4 Fare attenzione alle spie LED della Wallbox:
 - Quando la Wallbox attende lo sblocco della procedura di ricarica da parte dell'utente, il LED verde lampeggia.



! NOTA

Impiego della Wallbox eMH2 con oppure senza backend

In funzione della variante di modello, la Wallbox eMH2 può essere impiegata con oppure senza backend.

- **Variante master:** Una Wallbox master eMH2 deve essere impiegata sempre con un backend.
- **Variante slave:** Una Wallbox slave eMH2 può essere impiegata a scelta con una master in un backend oppure con configurazione modificata in qualità di Wallbox stand alone senza backend.
- **Variante stand alone:** Una Wallbox stand alone eMH2 viene impiegata sempre in qualità di Wallbox stand alone senza backend.

- 5 Tenere la scheda RFID compresa nella confezione di consegna davanti al simbolo RFID sullo sportello della struttura esterna.

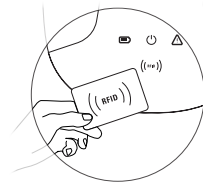

- 6 Fare attenzione alle spie LED e ai segnali acustici della Wallbox.

- Durante lo sblocco della scheda RFID si verifica:
 - » Il LED verde si illumina.
 - » Il LED blu pulsa.
 - » Si sente un breve segnale acustico.
- Quando la scheda RFID viene sbloccata:
 - » Il LED verde si spegne.
 - » Il LED blu pulsa.
 - » Il breve segnale acustico si sente due volte.



! NOTA

Lo sblocco della scheda RFID viene rifiutato

Se la scheda RFID dovesse essere rifiutata, il LED rosso lampeggia e si sente un lungo segnale acustico.

- **Impiego della Wallbox con un backend:** Rivolgersi a chi ha rilasciato la vostra scheda RFID.
- **Impiego della Wallbox senza backend:** Assicurarsi che la scheda RFID abbia svolto il teaching sul lettore RFID. Ulteriori informazioni sono disponibili nelle istruzioni approfondite per l'installazione.

7 Fare attenzione alle spie LED della Wallbox:

- Quando la Wallbox avvia la procedura di ricarica dopo la richiesta del veicolo, il LED blu lampeggia.
- Quando la procedura di ricarica è stata messa in pausa o terminata, il LED blu pulsa.



NOTA
Interruzione oppure termine della procedura di ricarica

La procedura di ricarica può essere messa in pausa dal veicolo. In caso contrario, la procedura di ricarica sarà terminata automaticamente dal veicolo dopo il suo completamento. È possibile una differenziazione solo sulla base delle indicazioni sul veicolo.

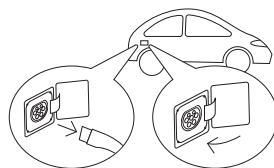
8 Staccare il connettore di ricarica dal punto di collegamento del veicolo elettrico e chiudere il punto di collegamento.**9** Riporre il cavo di ricarica per la prossima procedura di ricarica.

- **Wallbox con cavo di ricarica**
Riporre il connettore di ricarica nel relativo alloggiamento.
- **Variante con presa di ricarica**
Staccare la spina di ricarica dalla presa e riporre il cavo di ricarica: Lo sportello di ricarica si richiederà automaticamente.

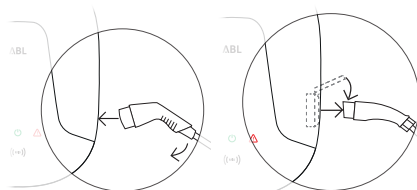
**10** La Wallbox è pronta all'uso e attende la prossima procedura di ricarica:

- Quando la Wallbox è pronta all'uso, il LED verde pulsa.



NOTA
Distacco del cavo di ricarica in una Wallbox con presa di ricarica

In una Wallbox con presa di ricarica, il cavo di ricarica va staccato dalla presa dopo ciascuna procedura di ricarica. In caso contrario, la comunicazione tra la Wallbox e il veicolo può essere disturbata nelle successive procedure di ricarica.

Risoluzione degli errori

Durante l'impiego della Wallbox si possono verificare delle disfunzioni.

Descrizione

Il veicolo elettrico non viene riconosciuto

Causa e soluzione proposta

- Il cavo di ricarica non è inserito correttamente.
 - Staccare il raccordo di ricarica dal collegamento del veicolo e inserirlo nuovamente.
 - **In caso di Wallbox con presa di ricarica:** Staccare inoltre la spina dalla presa di ricarica della Wallbox e reinserirla.
 - Verificare il cavo di ricarica ed eventualmente sostituirlo.

Descrizione

Il LED rosso sulla Wallbox lampeggia una volta e il LED verde e/o blu lampeggia seguendo un modello fisso che si ripete ciclicamente.

Causa e soluzione proposta

- La Wallbox ha accertato una disfunzione la quale non permette alcuna attività di ricarica oppure la interrompe. Il modello di lampeggio dei LED si ripete in modo ciclico fino a quando la disfunzione sarà stata eliminata.
 - La Wallbox riavvia automaticamente la procedura di ricarica dopo 30 oppure 60 secondi.
 - Se l'errore dovesse persistere, staccare l'alimentazione di corrente tramite l'interruttore differenziale FI integrato della Wallbox e quindi riattivarla.
 - Staccare il raccordo di ricarica dal collegamento del veicolo e inserirlo nuovamente.
 - **In caso di Wallbox con presa di ricarica:** Staccare inoltre la spina dalla presa di ricarica della Wallbox e reinserirla.
 - Se l'errore dovesse persistere, contattare un elettricista specializzato e qualificato per fare risolvere l'errore.
 - Se dovesse essere necessario sostituire la Wallbox, rivolgersi al rivenditore presso il quale è stata acquistata la vostra Wallbox.

Descrizione

Il LED rosso sulla Wallbox lampeggia una volta ogni 10 secondi e il LED blu rimane illuminato.

Causa e soluzione proposta

- La Wallbox ha accertato una disfunzione che riduce la corrente di ricarica. La Wallbox rimane in tale status fino a quando la disfunzione sarà eliminata.
 - Staccare il raccordo di ricarica dal collegamento del veicolo e inserirlo nuovamente.
 - **In caso di Wallbox con presa di ricarica:** Staccare inoltre la spina dalla presa di ricarica della Wallbox e reinserirla.
 - Rivolgersi ad un elettricista specializzato qualificato per fare verificare e risolvere l'errore.

Descrizione

I LED della Wallbox non funzionano.

Causa e soluzione proposta

- La Wallbox non è collegata alla rete elettrica.
 - Verificare l'interruttore differenziale FI interno ed eventualmente riattivarlo.
 - Verificare l'interruttore automatico a monte nell'installazione domestica ed eventualmente riaccenderlo.
 - Fare verificare ed eventualmente riparare la linea di alimentazione da un elettricista qualificato.
- La Wallbox è difettosa.
 - Rivolgersi ad un elettricista qualificato per fare risolvere l'errore.
 - Se dovesse essere necessario sostituire la Wallbox, rivolgersi al rivenditore presso il quale è stata acquistata la vostra Wallbox.

Verifica dell'interruttore differenziale FI

Per garantire un impiego sempre sicuro della Wallbox, è necessario verificare la funzionalità dell'interruttore differenziale FI ai sensi delle disposizioni locali vigenti (ad es. in Germania ogni sei mesi): Ogni interruttore differenziale FI dispone di un tasto con il quale si attiva la funzione di test.

Procedere come segue per verificare l'interruttore differenziale FI:

- 1 Aprire lo sportello della struttura esterna della Wallbox con l'apposita chiave e rimuovere lo sportello.

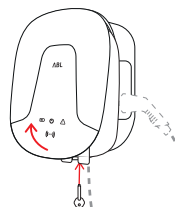

- 2 Aprire il pannello di comando della copertura interna dell'elettronica.

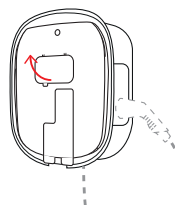

- 3 Localizzare il tasto con l'incisione T oppure con la scritta **Test**.
 - L'interruttore differenziale FI ora deve scattare e portare la leva in una posizione intermedia.

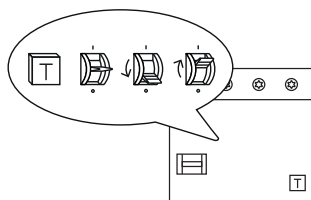

- 4 Spostare ora l'interruttore differenziale in posizione **0** e quindi nuovamente in posizione **I**.

- 5 Richiudere il pannello di comando, agganciare lo sportello della struttura esterna al margine superiore della scocca posteriore e bloccarla con l'apposita chiave fornita in dotazione.

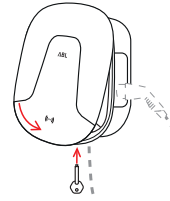

Pericolo

Pericolo dovuto a tensioni elettriche

Se durante il test l'interruttore differenziale FI non dovesse scattare, è assolutamente vietato continuare ad utilizzare la Wallbox!

- Rivolgersi ad un elettricista qualificato per fare riparare l'errore.

Disattivare la Wallbox eMH2

In caso di gravi disfunzioni oppure di danni all'apparecchiatura è necessario disattivare la Wallbox eMH2. Per fare ciò, procedere come segue:

- 1 Aprire lo sportello della struttura esterna della Wallbox con l'apposita chiave e rimuovere lo sportello.
- 2 Aprire il pannello di comando della copertura interna dell'elettronica.
- 3 Spostare la leva dell'interruttore differenziale FI interno in posizione 0.
 - Spostare inoltre la leva dell'interruttore di sicurezza interno in posizione 0.

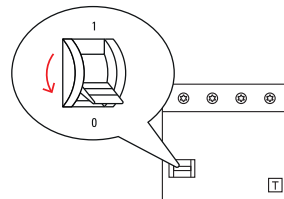
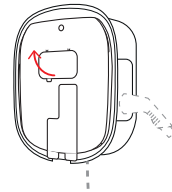
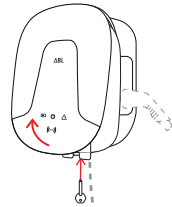

- 4** Richiudere il pannello di comando, agganciare lo sportello della struttura esterna al margine superiore della scocca posteriore e bloccarla con l'apposita chiave fornita in dotazione.

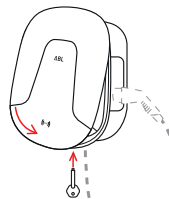

- 5** Aprire il quadro con l'interruttore di sicurezza domestico, togliere la corrente dalla linea di alimentazione tramite l'interruttore di sicurezza e richiudere il quadro domestico.

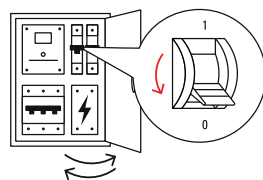

La Wallbox eMH2 non è più collegata alla rete elettrica e in caso di necessità può essere smontata da un elettricista specializzato e qualificato.



Pericolo

Pericolo dovuto a tensioni elettriche

Misurare in ogni caso la tensione tra le fasi e il conduttore neutro prima di iniziare lo smontaggio della Wallbox.

Manutenzione

Ad eccezione della verifica dell'interruttore differenziale FI integrato, la vostra Wallbox non è fondamentalmente soggetta a manutenzione. Ciononostante consigliamo di pulire ad intervalli regolari la Wallbox e di verificare la funzionalità delle interfaccia di ricarica:

- Per la pulizia della Wallbox utilizzare esclusivamente un panno asciutto. Non utilizzare prodotti detergenti aggressivi, cere o solventi (come benzina per pulizia o diluente per vernici) poiché tali prodotti possono rendere opache le spie della Wallbox.
- La Wallbox non può essere pulita in nessun caso con una pulitrice ad alta pressione o con strumenti simili.
- Controllare ad intervalli regolari che il cavo di ricarica a collegamento fisso oppure la presa di ricarica della Wallbox non presentino zone consumate o danni.

Informazioni tecniche aggiuntive

Per l'installazione della vostra Wallbox e la risoluzione degli errori durante l'impiego sono necessarie informazioni tecniche aggiuntive, descritte assieme ai dati tecnici per tutti i modelli della serie nelle istruzioni per l'installazione separate per elettricisti specializzati qualificati.

I dati tecnici della vostra Wallbox sono inoltre riassunti in modo compatto nelle schede tecniche specifiche di prodotto. Tramite il seguente link è possibile scaricare questi documenti dal sito web di ABL:



<https://www.ablmobility.de/de/service/downloads.php>



NOTA

Visualizzazione di informazioni aggiuntive su un computer, tablet oppure smartphone

Le informazioni tecniche aggiuntive sono messe a disposizione nel Portable Document Format (PDF).

- Per la visualizzazione si necessita di Adobe Acrobat Reader, disponibile gratuitamente, oppure di un software analogo per la visualizzazione di file PDF.

Le ulteriori informazioni sulla nostra gamma di prodotti nonché sui componenti accessori disponibili in qualità di optional sono disponibili sul nostro sito web www.ablmobility.de. Visitate il sito:



<https://www.ablmobility.de>

Beoogd gebruik

De Wallbox eMH2 wordt aanbevolen als slimme allrounder inclusief facturering voor de particuliere en zakelijke sector en is de ideale oplossing voor het laden van uw privé- of bedrijfsauto in uw eigen garage of in een groepsinstallatie op bedrijfs- of hotelparkeerterreinen. Met een laadvermogen van maximaal 22 kW is de Wallbox ontworpen voor een bijzonder snelle lading van elektrische voertuigen. Deze worden flexibel via de vast verbonden laadkabel met type-2-laadkoppeling of het geïntegreerde type-2-laadstop-contact met een optioneel verkrijgbare laadkabel aangesloten. Voor een intuïtief beheer en facturering van alle laadprocessen zijn de master- en slave-varianten van de Wallbox eMH2 ook in de bundel met de backend-oplossingen van reev verkrijgbaar.



AANWIJZING

Configuratie-opties

Raadpleeg voor meer informatie over de configuratie en werking van de Wallbox eMH2 in de stand-alone-modus, in een groepsinstallatie en in combinatie met een backend de gedetailleerde **installatiehandleiding** (zie “Aanvullende technische informatie” op pagina 68).

Informatie over de installatie en het gebruik

De basisprincipes voor de bediening van uw Wallbox eMH2 zijn in dit document beschreven.

Voor het gebruik moet uw Wallbox eMH2 door een gekwalificeerde elektricien geïnstalleerd en in gebruik genomen worden. De installatie is in de separate **installatiehandleiding** beschreven. Deze is in digitale vorm (PDF) via de website www.ablmobility.de beschikbaar (zie ook “Aanvullende technische informatie” op pagina 68).

	Gebruiker	Elektricien
Gebruiksaanwijzing (dit document)	✓	✓
Aanvullende technische informatie		
▪ Datasheets	✓	✓
▪ Installatiehandleiding	✗	✓

Veiligheidsinstructies



Gevaar

Gevaar door elektrische spanningen

Een overtreding of het niet naleven van de waarschuwingen en instructies in deze handleiding kunnen leiden tot elektrische schokken, brand, ernstig letsel en/of de dood.

- Lees alle veiligheidsinstructies aandachtig door.
- Volg alle veiligheidsinstructies altijd op!

Let op de volgende punten:

- Lees zorgvuldig deze handleiding.

- Neem alle aanwijzingen in acht en volg alle instructies op.
- Bewaar deze handleiding op een veilige plaats die altijd toegankelijk is: De inhoud en vooral de veiligheidsinstructies moeten voor elke gebruiker van het product beschikbaar zijn.
- Installeer het product niet in de directe nabijheid van stromend water of waterstralen of in overstromingsgevoelige gebieden.
- Het product mag niet in een explosiegevaarlijke omgeving (EX-terrein) worden geïnstalleerd.
- De elektrische installatie mag, met inachtneming van de plaatselijke regels en voorschriften, alleen door een gekwalificeerde elektricien worden uitgevoerd die als gevolg van zijn gespecialiseerde opleiding, kennis en ervaring zoals kennis van de relevante normen de beschreven werkstappen kan evalueren, uitvoeren en mogelijke gevaren kan herkennen.



AANWIJZING

Meldingsplicht

Houd er rekening mee dat door de elektriciteitsnetbeheerder, het energiebedrijf of nationale voorschriften een meld- of vergunningsplicht voor de installatie en het gebruik van een laadstation kan zijn voorgeschreven.

- Zorg ervoor dat de nominale spanning en nominale stroom van het product aan de voorwaarden van uw lokale stroomnet voldoet en het nominaal vermogen tijdens het gebruik niet wordt overschreden.
- Het product mag pas worden gebruikt nadat het is goedgekeurd door een gekwalificeerde elektricien.
- Het product mag niet worden beplakt of bedekt met andere voorwerpen of materialen.
- Er mogen geen vloeistoffen of reservoirs met vloeistoffen op het product worden geplaatst.
- Houdt u er rekening mee dat het gebruik van een draadloze zender in de nabijheid van het product (< 20 cm) functiestoringen kan veroorzaken.
- Dit apparaat is niet bedoeld voor gebruik door personen (inclusief kinderen) met verminderde lichamelijke, zintuiglijke of verstandelijke vermogens of gebrek aan ervaring en/of kennis, tenzij ze onder toezicht staan van een persoon die verantwoordelijk is voor hun veiligheid of door deze persoon aanwijzingen over het gebruik van het apparaat hebben gekregen.
- Kinderen moeten onder toezicht staan, zodat ze niet met het apparaat spelen.
- Breng nooit wijzigingen aan het product aan. Een overtreding van de instructies vormt een gevaar voor de veiligheid en is fundamenteel in strijd met de garantiebepalingen en kan de garantie met onmiddellijke werking opheffen.
- Storingen die de veiligheid van personen of het product zelf kunnen beïnvloeden, mogen uitsluitend door een gekwalificeerde elektricien worden verholpen.
- Als een van de volgende fouten optreedt, neem dan contact op met uw installateur:
 - De productbehuizing is mechanisch beschadigd, het deksel van de behuizing is verwijderd of kan niet worden gesloten.
 - Het product werkt niet goed.
 - Het laadstopcontact, de vaste laadkabel of de laadkoppeling ervan is functioneel of zichtbaar beschadigd.

Instructies voor gebruik

- Te allen tijde gelden de lokaal geldende veiligheidsvoorschriften voor het gebruik van elektrische apparatuur voor het land waar u het product gebruikt.
- Om het product volledig van het elektriciteitsnet te scheiden, moeten de in de huisinstallatie voorgeschakelde zekeringen en aardlekschakelaars worden uitgeschakeld.
- Verzeker u ervan dat de laadkabel op geen enkele moment onder trekspanning staat.
- Zorg ervoor dat het product altijd gesloten en vergrendeld is.
- Zorg ervoor dat de laadkabel niet wordt overreden, geknikt of ingeklemd. Behandel de laadstekkers, -koppelingen en laadstopcontacten altijd bijzonder voorzichtig.
- Verander nooit iets aan de behuizing of de interne schakeling van het product: Een overtreding is fundamenteel in strijd met de garantiebepalingen en kan de garantie met onmiddellijke werking opheffen.
- Laat het product alleen repareren door een door ABL geautoriseerde electricien.

Laadproces

Ga als volgt te werk om een elektrisch voertuig op te laden met de Wallbox eMH2:

- 1 Parkeer het elektrische voertuig zo, dat u de laadaansluiting op het voertuig gemakkelijk met de laadkoppeling van de laadkabel kunt bereiken.

- 2 Controleer de LED-indicaties van de Wallbox:
 - Als de Wallbox klaar is voor gebruik, knippert de groene LED.



- 3 Bereid de laadkabel van de Wallbox en de laadaansluiting aan het voertuig voor.
 - **Wallbox met laadkabel**
Til de laadkoppeling licht op en trek deze naar beneden uit de koppelingopname. Open de laadaansluiting aan het voertuig en steek de laadkoppeling hierin.

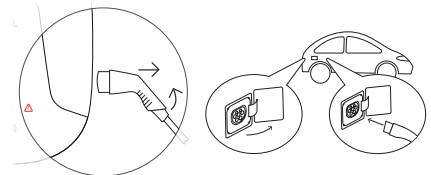

- **Wallbox met laadstopcontact**
Open de laadaansluiting aan het voertuig en steek de laadkoppeling hierin. Open daarna de klep van het laadstopcontact aan de Wallbox en steek de laadstekker hier in.

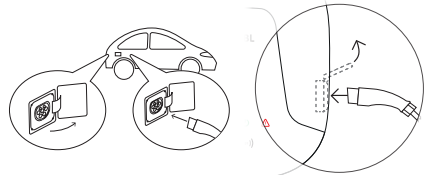

- 4 Controleer de LED-indicaties van de Wallbox:
 - Als de Wallbox wacht op de start van het laadproces door de gebruiker, brandt de groene LED.



! AANWIJZING

Gebruik van de Wallbox eMH2 met of zonder backend

Afhankelijk van de modelvariant kan de Wallbox eMH2 met of zonder backend gebruikt worden.

- **Master-variant:** Een master-Wallbox eMH2 moet altijd met een backend worden gebruikt.
- **Slave-variant:** Een slave-Wallbox eMH2 kan naar keuze met een master in een backend of met gewijzigde configuratie als een alleenstaande Wallbox zonder backend worden gebruikt.
- **Stand-alone-variant:** Een stand-alone Wallbox eMH2 wordt altijd gebruikt als een single Wallbox zonder backend.

- 5 Houd de meegeleverde RFID-kaart voor het RFID-symbool op de afdekking.

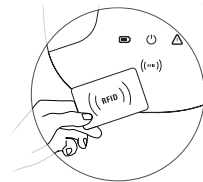

- 6 Let op de LED-indicatoren en akoestische signalen van de Wallbox.
- Terwijl de vrijgave van de RFID-kaart wordt gecontroleerd:
 - » De groene LED brandt.
 - » De blauwe LED knippert.
 - » Er klinkt een kort geluidssignaal.
 - Als de RFID-kaart wordt vrijgegeven:
 - » De groene LED gaat uit.
 - » De blauwe LED knippert.
 - » Het korte geluidssignaal klinkt twee keer.



! AANWIJZING

De vrijgave van de RFID-kaart wordt geweigerd.

Als de RFID-kaart wordt geweigerd, knippert de rode LED en klinkt er een lang geluidssignaal.

- **Gebruik van de Wallbox met één back-end:** Neem contact op met de verstrekker van uw RFID-kaart.
- **Gebruik van de Wallbox zonder backend:** Controleer of de RFID-kaart is aangesloten op de RFID-lezer. Meer informatie vindt u in de uitvoerige installatiehandleiding.

7 Controleer de LED-indicaties van de Wallbox:

- Als de Wallbox het laadproces op aanvraag door de auto start, brandt de blauwe LED.
- Als het laadproces onderbroken wordt of voltooid is, knippert de blauwe LED.



! AANWIJZING

Onderbreking of voltooiing van het laadproces

Het laadproces kan door het voertuig worden gepauzeerd. Anders wordt het laadproces na het voltooiën automatisch door de auto beëindigd. Het verschil is alleen aan de hand van de indicatoren in de auto te zien.

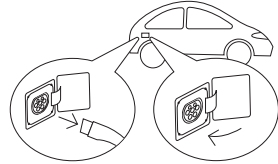
8 Trek de laadkoppeling uit de laadaansluiting van het elektrisch voertuig en sluit deze.**9** Berg de laadkabel op voor het volgende laadproces.

- **Wallbox met laadkabel**
Berg de laadkoppeling in de koppelingsopname op.
- **Wallbox met laadstopcontact**
Trek de laadstekker uit het laadstopcontact en berg de laadkabel op: De laadklep wordt automatisch gesloten.

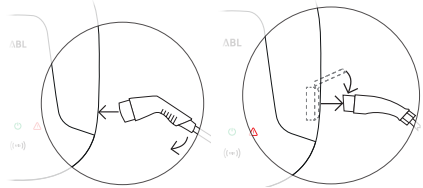
**10** De Wallbox is klaar voor gebruik en wacht op het volgende laadproces:

- Als de Wallbox klaar is voor gebruik, knippert de groene LED.



! AANWIJZING

Het loskoppelen van de laadkabel bij een Wallbox met laadstopcontact

Bij een Wallbox met laadstopcontact moet de laadkabel na elk laadproces uit het laadstopcontact worden verwijderd. Anders kan de communicatie tussen het Wallbox-systeem en het voertuig bij latere laadprocessen worden verstoord.

Fouten verhelpen

Tijdens het gebruik van de Wallbox kunnen storingen optreden.

Beschrijving

Het elektrische voertuig wordt niet herkend.

Oorzaak en aanbevolen oplossing

- De laadkabel is niet juist ingestoken.
 - Trek de laadkoppeling uit de laadaansluiting van het voertuig en steek deze weer in.
 - **Bij een Wallbox met laadstopcontact:** Trek bovendien de laadstekker uit het laadstopcontact van de Wallbox en steek deze weer in.
 - Controleer de laadkabel en vervang deze indien nodig.

Beschrijving

De rode LED op de Wallbox knippert eenmaal en de groene en/of blauwe LED knippert volgens een vast patroon dat cyclisch herhaald wordt.

Oorzaak en aanbevolen oplossing

- De Wallbox heeft een storing gedetecteerd waardoor laden niet mogelijk of beperkt is. Het knipperpatroon van de LEDs wordt cyclisch herhaald totdat de storing is verholpen.
 - De Wallbox start het laadproces na 30 of 60 seconden automatisch opnieuw.
 - Als de storing blijft optreden, schakelt dan de voeding via de geïntegreerde aardlekschakelaar van de Wallbox uit en vervolgens weer in.
 - Trek de laadkoppeling uit de laadaansluiting van het voertuig en steek deze weer in.
 - **Bij een Wallbox met laadstopcontact:** Trek bovendien de laadstekker uit het laadstopcontact van de Wallbox en steek deze weer in.
 - Als de fout blijft optreden, neem dan contact op met een gekwalificeerde elektricien om de fout te laten verhelpen.
 - Als de Wallbox moet worden vervangen, neem dan contact op met de handelaar bij wie u uw Wallbox hebt gekocht.

Beschrijving

De rode LED op de Wallbox knippert elke 10 seconden één keer en de blauwe LED brandt continu.

Oorzaak en aanbevolen oplossing

- De Wallbox heeft een storing gedetecteerd die de laadstroom vermindert. De Wallbox blijft in deze toestand tot de storing is verholpen.
 - Trek de laadkoppeling uit de laadaansluiting van het voertuig en steek deze weer in.
 - **Bij een Wallbox met laadstopcontact:** Trek bovendien de laadstekker uit het laadstopcontact van de Wallbox en steek deze weer in.
 - Raadpleeg een gekwalificeerde elektricien om de fout te laten controleren en verhelpen.

Beschrijving

De LEDs van de Wallbox werken niet.

Oorzaak en aanbevolen oplossing

- De Wallbox is niet met het elektriciteitsnet verbonden.
 - Controleer de voorgeschakelde aardlekschakelaar en schakel deze indien nodig opnieuw in.
 - Controleer de in de huisinstallatie voorgeschakelde aardlekschakelaar en schakel deze evt. weer in.
 - Laat de toevoerleiding door een gekwalificeerde elektricien controleren en indien nodig repareren.
- De Wallbox is defect.
 - Raadpleeg een gekwalificeerde elektricien om de fout te laten verhelpen.
 - Als de Wallbox moet worden vervangen, neem dan contact op met de handelaar bij wie u uw Wallbox hebt gekocht.

Controle van de aardlekschakelaar

Om een langdurig veilige werking van de Wallbox te waarborgen, moet de werking van de aardlekschakelaar volgens de lokaal geldende voorschriften (bijv. Duitsland: halfjaarlijks) gecontroleerd worden: Een aardlekschakelaar heeft hiervoor een knop waarmee u de testfunctie activeert.

Ga als volgt te werk om de aardlekschakelaar te controleren:

- 1 Open de afdekking van de behuizing van de Wallbox met de sleutel van de afdekking en leg deze weg.
- 2 Open de bedieningsklep van de interne elektronica-afdekking.
- 3 Zoek de aardlekschakelaar en druk op de knop met het reliëf **T** of het opschrift **Test**.
 - De aardlekschakelaar moet nu worden geactiveerd en de tuimelaar in de middenpositie zetten.
- 4 Zet de tuimelaar in de stand **0** en vervolgens weer in de stand **I**.

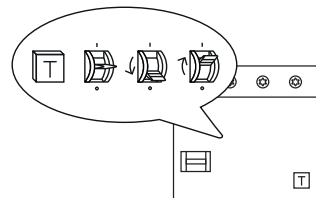
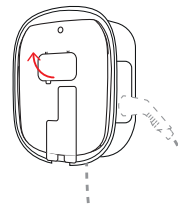
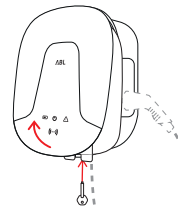

- 5 Sluit de bedieningsklep weer, hang de afdekking van de behuizing in de bovenkant van de achterkant van de behuizing en vergrendel deze met de sleutel van de afdekking.

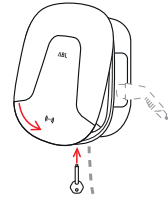

Gevaar

Gevaar door elektrische spanningen

Als de aardlekschakelaar in de test niet geactiveerd wordt, mag u de Wallbox in geen geval verder gebruiken!

- Raadpleeg een gekwalificeerde elektricien om de fout te laten verhelpen.

Uit gebruik nemen van de Wallbox eMH2

Bij ernstige storingen of schade aan het apparaat moet u de Wallbox eMH2 buiten bedrijf stellen. Ga als volgt te werk:

- 1 Open de afdekking van de behuizing van de Wallbox met de sleutel van de afdekking en leg deze weg.
- 2 Open de bedieningsklep van de interne elektronica-afdekking.
- 3 Zet de tuimelaar van de interne aardlekschakelaar in de stand 0.
 - Zet ook de tuimelaar van de interne installatieautomaat in de stand 0.

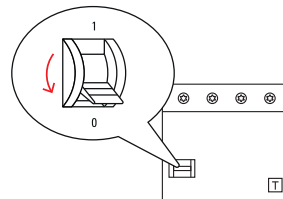
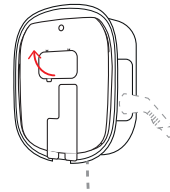
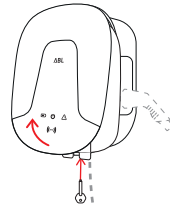

- 4 Sluit de bedieningsklep weer, hang de afdekking van de behuizing in de bovenkant van de achterkant van de behuizing en vergrendel deze met de sleutel van de afdekking.

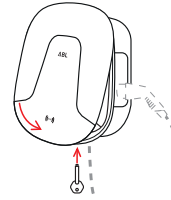

- 5 Open de meterkast, schakel de toevoerleiding via de installatieautomaat stroomloos en sluit de meterkast weer.

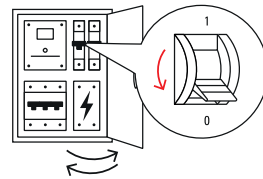

De Wallbox eMH2 is niet meer met het elektriciteitsnet verbonden en kan indien nodig door een gekwalificeerde elektricien gedemonteerd worden.



Gevaar

Gevaar door elektrische spanningen

Meet in elk geval de spanning tussen de fasen en de nulleider van de toevoerleiding voordat u met de demontage van de Wallbox begint.

Onderhoud

Met uitzondering van de controle van de geïntegreerde aardlekschakelaar is uw Wallbox in principe onderhoudsvrij. Desondanks adviseren wij de Wallbox regelmatig schoon te maken en de functionaliteit van de laadinterfaces te controleren:

- Gebruik uitsluitend een droge doek om de wallbox schoon te maken. Gebruik geen agressieve reinigingsmiddelen, wassen of oplosmiddelen (zoals wasbenzine of verfverdunder), omdat deze tot het vertroebelen van de displays op de wallbox kunnen leiden.
- De Wallbox mag nooit met hogedrukreinigers of vergelijkbare apparaten schoongemaakt worden.
- Controleer de vast aangesloten laadkabel of het laadstopcontact van de Wallbox in regelmatige afstanden op eventuele beschadigingen.

Aanvullende technische informatie

Voor de installatie van uw Wallbox en het oplossen van problemen tijdens het gebruik is aanvullende technische informatie nodig. Deze is samen met de technische gegevens voor alle modellen van de serie in de separate **Installatiehandleiding** voor gekwalificeerde elektriciens opgenomen.

De technische gegevens van uw Wallbox zijn bovendien compact samengevat in productspecifieke datasheets. U kunt deze documenten downloaden via de volgende link op website van ABL:



<https://www.ablmobility.de/de/service/downloads.php>



AANWIJZING

Weergave van de aanvullende informatie op een computer, tablet of smartphone

De technische aanvullende informatie is beschikbaar als Portable Document Format (PDF).

- Voor de weergave heeft u de gratis Adobe Acrobat Reader of vergelijkbare software nodig om PDF-bestanden te bekijken.

Voor meer informatie over ons productaanbod en over optioneel verkrijgbare accessoires verwijzen wij u naar onze website www.ablmobility.de. Bezoek:



<https://www.ablmobility.de>

Bestemmelsesmessig bruk

Wallbox eMH2 er en smart allrounder med mulighet for avregning både i privat og yrkessammenheng og er den perfekte løsningen til lading av både din private bil og firmabilen i egen garasje eller som gruppeinstallasjon på parkeringsplasser til bedrifter eller hoteller. Med en ladeeffekt på opptil 22 kW er denne Wallbox-ladestasjonen konstruert for svært rask lading av elektriske kjøretøyer gjennom fleksibel tilkobling via en fast tilkoblet ladekabel med type 2-ladestøpsel eller integrert type 2-ladestikkontakt med ladekabel (ekstrautstyr). For intuitiv administrasjon og avregning av alle ladeprosesser er master- og slave-variantene til Wallbox eMH2 også tilgjengelige i bundle med backend-løsningene fra reev.



MERKNAD

Konfigurasjonsalternativer

For nærmere informasjon om konfigurasjon og drift av Wallbox eMH2 i stand alone-modus, i gruppeinstallasjon og i forbindelse med backend, se den utfyllende **installasjonsanvisningen** (se "Teknisk tilleggsinformasjon" på side 78).

Informasjon om installasjon og drift

I dette dokumentet beskrives den grunnleggende betjeningen av din Wallbox eMH2.

Før Wallbox eMH2 tas i bruk, skal den installeres og settes i drift av en kvalifisert elektriker. Installasjonen er beskrevet i den separate **installasjonsanvisningen** som er tilgjengelig digitalt (PDF) via nettsiden www.ablmobility.de (se også "Teknisk tilleggsinformasjon" på side 78).

	Bruker	Elektriker
Bruksanvisning (dette dokumentet)	✓	✓
Teknisk tilleggsinformasjon		
▪ Datablader	✓	✓
▪ Installasjonsanvisning	✗	✓

Sikkerhetsanvisninger



Fare

Fare som følge av elektrisk spenning

Dersom det handles mot sikkerhetsanvisningene i denne veiledningen, eller dersom de ignoreres, kan dette medføre elektrisk støt, brann, alvorlige personskader og/eller dødsfall.

- Les nøye gjennom alle sikkerhetsanvisningene.
- Følg alle sikkerhetsanvisningene til enhver tid!

Ta særlig hensyn til følgende punkter:

- Les nøye gjennom denne veiledningen.
- Ta hensyn til og følg alle anvisningene.
- Ta vare på denne bruksanvisningen på et trygt og alltid tilgjengelig sted. Innholdet og særlig sikkerhetsanvisningene skal være tilgjengelige for enhver bruker av produktet.

- Ikke installer produktet nær rennende eller sprutende vann eller i områder med fare for flom.
- Produktet må ikke installeres i et eksplosjonsfarlig område (EX-område).
- Elektrisk installasjon skal utføres av en kvalifisert elektriker som følger gjeldende lokale lover og forskrifter og som har nødvendig fagutdanning, erfaring og kunnskap om gjeldende normer til å kunne bedømme og utføre arbeidstrinnene som er beskrevet og oppdage mulige farer.



MERKNAD

Meldeplikt

Husk at strømmnettets operatør, strømleverandøren eller nasjonale bestemmelser kan kreve at installasjonen eller driften av ladestasjonen skal meldes eller tillates først.

- Forsikre deg om at produktets nominelle spenning og strøm tilsvarer opplysningene i ditt lokale strømmnett og at nominell effekt ikke overskrides under drift.
- Produktet må ikke brukes før det er blitt godkjent av en elektriker med tilsvarende kvalifikasjon.
- Det må ikke klistres over produktet eller tildekkes med andre gjenstander eller materialer.
- Væske eller beholdere med væske må ikke settes ned på produktet.
- Husk at bruk av en radiosender nær produktet (<20 cm) kan føre til funksjonsfeil.
- Dette produktet er ikke laget for å betjenes av personer (inkludert barn) med reduserte fysiske, sensoriske eller mentale evner, eller av personer som mangler nødvendig erfaring og/eller kunnskap, med mindre de passes på av en person som er ansvarlig for deres sikkerhet eller dersom de har fått informasjon om hvordan apparatet skal brukes.
- Barn må passes på slik at de ikke leker med produktet.
- Aldri foreta endringer på produktet. Brudd på dette utgjør en sikkerhetsrisiko, strider grunnleggende mot garantien og/eller kan oppheve garantien med umiddelbar virkning.
- Feil som setter sikkerheten til personer eller selve produktet i fare, skal kun utbedres av kvalifiserte elektrikere.
- Hvis én av de følgende feilene oppstår, tar du kontakt med installatøren:
 - Produkthuset er mekanisk skadet, husdekslet ble fjernet eller kan ikke lukkes.
 - Produktet fungerer ikke ordentlig.
 - Ladekontakten, den fast tilkoblede ladekabelen eller kadekoblingen fungerer eller har synlige skader.

Anvisninger for bruk

- Det gjelder alltid de lokale sikkerhetsforskrifter for drift av elektriske apparater for det landet som produktet brukes i.
- For å koble produktet helt fra strømmettet må de forankoblede ledningsvern- og jordfeilbryterne i bygningens el-installasjon slås av.
- Forsikre deg om at ladekabelen aldri er spent.
- Forsikre deg om at produktet alltid er lukket og låst under drift.
- Vær nøye med at ladekabelen ikke kjøres over, knekkes eller klemmes. Behandle alltid ladeplugg, -støpsler og ladestikkontakter svært forsiktig.

- Du må ikke under noen omstendigheter foreta endringer på huset eller på produktets interne kobling. Overtredelser blir generelt ansett som et brudd på garantibestemmelsene og fører til at garantien oppheves med øyeblikkelig virkning.
- Produktet må kun repareres av en ABL-autorisert elektriker.

Ladingen

Gå frem på følgende måte for å lade et elektrisk kjøretøy ved hjelp av Wallbox eMH2:

- 1 Parker det elektriske kjøretøyet slik at du enkelt når frem til bilens ladetilkobling med ladestøpset på ladekabelen.
- 2 Følg med på LED-indikatorene til Wallbox-ladestasjonen:
 - Når Wallbox-ladestasjonen er driftsklar, pulserer den grønne LED-en.
- 3 Klargjør ladekabelen til Wallbox-ladestasjonen og bilens ladetilkobling.
 - **Wallbox med ladekabel**
Løft ladestøpset noe og dra det ned og ut av støpselholderen. Åpne bilens ladetilkobling og sett inn ladestøpset.
 - **Wallbox med ladestikkontakt**
Åpne bilens ladetilkobling og sett inn ladestøpset. Åpne deretter lokket til ladestikkontakten på Wallbox-ladestasjonen og sett inn ladepluggen.
- 4 Følg med på LED-indikatorene til Wallbox-ladestasjonen:
 - Når Wallbox-ladestasjonen venter på at brukeren starter ladeprosessen, lyser den grønne LED-en.

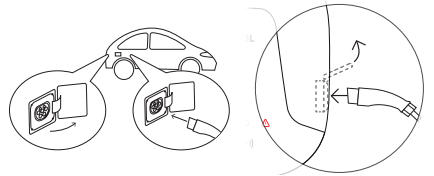
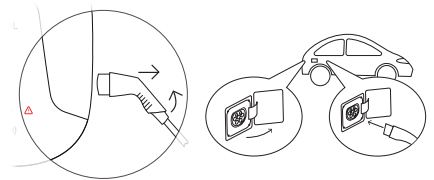

! MERKNAD

Drift av Wallbox eMH2 med eller uten backend

Alt etter modellvariant kan Wallbox eMH2 drives med eller uten backend.

- **Master-variant:** En master-Wallbox eMH2 må alltid drives med backend.
- **Slave-variant:** En slave-Wallbox eMH2 kan enten drives med master i backend eller med endret konfigurasjon som alenestående Wallbox uten backend.
- **Stand alone-variant:** En stand alone-Wallbox eMH2 drives alltid som alenestående Wallbox uten backend.

- 5 Hold RFID-kortet som følger med i leveransen, foran RFID-symbolet på husets deksel.

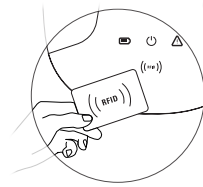

- 6 Følg med på LED-indikatorene og akustiske signaler til Wallbox-ladestasjonen.

- Mens frigivelsen av RFID-kortet kontrolleres:
 - » Den grønne LED-en lyser.
 - » Den blå LED-en pulserer.
 - » Det høres et kort akustisk signal.
- Når RFID-kortet frigis:
 - » Den grønne LED-en slukner.
 - » Den blå LED-en pulserer.
 - » Det korte akustiske signalet høres to ganger.



! MERKNAD

Frigivelsen av RFID-kortet avvises

Hvis RFID-kortet avvises, blinker den røde LED-en og det høres et langt akustisk signal.

- **Drift av Wallbox med backend:** Ta kontakt med den som har utgitt RFID-kortet.
- **Drift av Wallbox uten backend:** Sørg for at RFID-kortet har blitt opplært av RFID-leseren. For nærmere informasjon, se den utfyllende installasjonsanvisningen.

- 7 Følg med på LED-indikatorene til Wallbox-ladestasjonen:

- Når Wallbox-ladestasjonen starter lading etter et krav fra bilen, lyser den blå LED-en.
- Når ladingen er satt på pause eller avsluttet, pulserer den blå LED-en.



! MERKNAD

Avbrudd eller avslutning av ladeprosessen

Ladingen kan settes på pause av bilen. Ellers avsluttes ladingen automatisk av bilen når den er ferdigladet. Det er kun mulig å skille mellom disse to tilstandene ved hjelp av visningen inne i bilen.

- 8** Dra ladestøpselet ut av bilens ladetilkobling og lukk ladetilkoblingen.

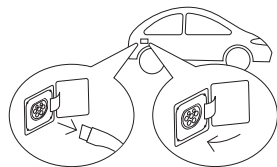

- 9** Lagre ladekabelen til neste lading.

- **Wallbox med ladekabel**
Lagre ladestøpselet i støpselholderen.
- **Wallbox med ladestikkontakt**
Dra ladepluggen ut av ladestikkontakten og lagre ladekabelen. Ladelokket lukkes automatisk.

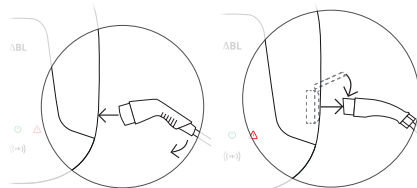

- 10** Wallbox-ladestasjonen er driftsklar og venter på neste lading.

- Når Wallbox-ladestasjonen er driftsklar, pulserer den grønne LED-en.



MERKNAD

Dra ut ladekabelen ved en Wallbox med ladestikkontakt

Ved en Wallbox med ladestikkontakt bør ladekabelen dras ut av ladestikkontakten etter hver ladeprosess. Ellers kan det være feil i kommunikasjonen mellom Wallbox-ladestasjonen og bilen i ladeprosessene som følger.

Utbedring av feil

Under drift av Wallbox-ladestasjonen kan det oppstå feil.

Beskrivelse

El-bilen kan ikke registreres.

Årsak og løsningsforslag

- Ladekabelen er ikke koblet til på korrekt vis.
 - Dra ladestøpselet ut av bilens ladetilkobling og sett det inn igjen.
 - **Ved en Wallbox med ladestikkontakt:** Dra i tillegg ladepluggen ut av ladestikkontakten til Wallbox-ladestasjonen og sett den inn igjen.
 - Kontroller ladekabelen og skift den ev. ut.

Beskrivelse

Den røde LED-en på Wallbox-ladestasjonen blinker én gang og den grønne og/eller blå LED-en blinker etter et fast mønster som gjentas syklisk.

Årsak og løsningsforslag

- Wallbox-ladestasjonen har registrert en feil som ikke tillater eller avbryter ladedrift. LED-enes blinkmønster gjentas syklisk inntil feilen er utbedret.
 - Wallbox-ladestasjonen starter ladeprosessen automatisk på nytt etter 30 eller 60 sekunder.
 - Hvis feilen vedvarer, koble strømforsyningen av og på igjen via den integrerte jordfeilbryteren i Wallbox-ladestasjonen.
 - Dra ladestøpelet ut av bilens ladetilkobling og sett det inn igjen.
 - **Ved en Wallbox med ladestikkontakt:** Dra i tillegg ladepluggen ut av ladestikkontakten til Wallbox-ladestasjonen og sett den inn igjen.
 - Dersom feilen vedvarer, ta kontakt med en kvalifisert elektriker for å få utbedret feilen.
 - Dersom Wallbox-ladestasjonen må skiftes ut, ta kontakt med forhandleren du kjøpte Wallbox-ladestasjonen av.

Beskrivelse

Den røde LED-en på Wallbox-ladestasjonen blinker én gang hvert 10. sekund, og den blå LED-en lyser kontinuerlig.

Årsak og løsningsforslag

- Wallbox-ladestasjonen har registrert en feil som reduserer ladestrømmen. Wallbox-ladestasjonen forblir i denne tilstanden inntil feilen er utbedret.
 - Dra ladestøpelet ut av bilens ladetilkobling og sett det inn igjen.
 - **Ved en Wallbox med ladestikkontakt:** Dra i tillegg ladepluggen ut av ladestikkontakten til Wallbox-ladestasjonen og sett den inn igjen.
 - Ta kontakt med en kvalifisert elektriker for å få kontrollert og utbedret feilen.

Beskrivelse

LED-ene til Wallbox-ladestasjonen er uten funksjon.

Årsak og løsningsforslag

- Wallbox-ladestasjonen er ikke koblet til strømmettet.
 - Kontroller den interne jordfeilbryteren og slå den ev. på igjen.
 - Kontroller den forankoblede ledningsvern-bryteren i bygningens el-installasjon og slå den ev. på igjen.
 - Få en kvalifisert elektriker til å kontrollere og ev. sette i stand tilførselsledningen.
- Wallbox-ladestasjonen er defekt.
 - Ta kontakt med en kvalifisert elektriker for å få utbedret feilen.
 - Dersom Wallbox-ladestasjonen må skiftes ut, ta kontakt med forhandleren du kjøpte Wallbox-ladestasjonen av.

Kontroll av jordfeilbryteren

For å sikre kontinuerlig, sikker drift av Wallbox-ladestasjonen må du kontrollere funksjonaliteten til jordfeilbryteren iht. lokale forskrifter (f.eks. Tyskland: hvert halvår). Jordfeilbryteren har en tast som du kan utløse testfunksjonen med.

Gå frem som følger for å kontrollere jordfeilbryteren:

- 1 Lås opp husåpningen til Wallbox-ladestasjonen med nøkkelen til husåpningen og fjern den.

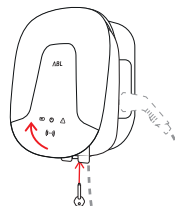

- 2 Åpne styreklaffen til det interne elektronikk-dekselet.

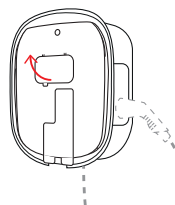

- 3 Lokaliser og trykk på tasten med gravert T eller påskriften Test.

- Nå skal jordfeilbryteren utløse og sette vipespaken i midtstilling.

- 4 Sett jordfeilbryteren i posisjon 0 og deretter igjen i posisjon I.

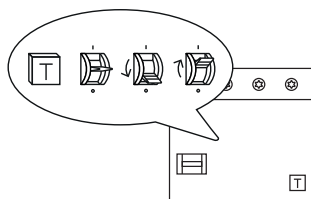

- 5 Lukk styreklaffen igjen, heng husåpningen inn i bakkallets øvre kant og lås den med nøkkelen til husåpningen.

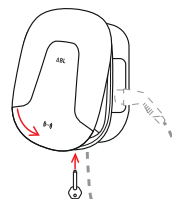

Fare

Fare som følge av elektrisk spenning

Såfremt jordfeilbryteren ikke utløser under testen, er det ikke tillatt å fortsette å bruke Wallbox-ladestasjonen!

- Ta kontakt med en kvalifisert elektriker for å få utbedret feilen.

Sette Wallbox eMH2 ut av drift

Ved alvorlige funksjonsfeil eller skader på apparatet må Wallbox eMH2 settes ut av drift. Gjør dette ved å gå frem på følgende måte:

1 Lås opp husåpningen til Wallbox-ladestasjonen med nøkkelen til husåpningen og fjern den.

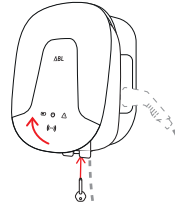

2 Åpne styreklaffen til det interne elektronikk-dekselet.

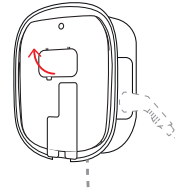

3 Sett viprespaken til den interne jordfeilbryteren i posisjon **0**.

- Sett også viprespaken til den interne ledningsvernbryteren i posisjon **0**.

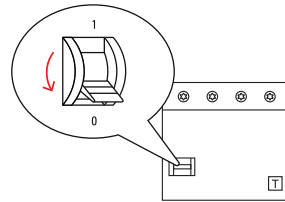

4 Lukk styreklaffen igjen, heng husåpningen inn i bakskalets øvre kant og lås den med nøkkelen til husåpningen.

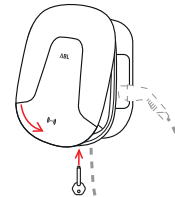

5 Åpne sikringsboksen i bygningen, koble tilførselsledningen fra strømmettet ved hjelp av ledningsvernbryteren og lås sikringsboksen i bygningen igjen.

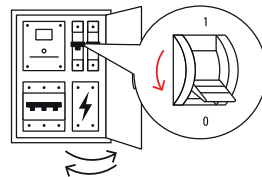

Wallbox eMH2 er ikke lenger koblet til strømmettet og kan demonteres av en kvalifisert elektriker ved behov.



Fare

Fare som følge av elektrisk spenning

Mål alltid spenningen mellom fasene og nullelederen for tilførselsledningen før du setter i gang med demonteringen av Wallbox-ladestasjonen.

Vedlikehold

Med unntak av kontrollen av integrert jordfeilbryter er din Wallbox-ladestasjon som regel vedlikeholdsfri. Vi anbefaler allikevel at Wallbox-ladestasjonen rengjøres og funksjonaliteten til ladegrensesnittene kontrolleres med jevne mellomrom.

- Bruk kun en tørr klut for rengjøring av Wallbox-ladestasjonen. Ikke bruk aggressive rengjøringsmidler, voks eller løsemidler (som rensbensin eller tynner) da dette kan bleke bort indikatorene på Wallbox-ladestasjonen.
- Wallbox-ladestasjonen skal ikke under noen omstendigheter rengjøres med en høytrykksspyler eller lignende apparater.
- Kontroller fast tilkoblede ladekabler og ladestikkkontakten til Wallbox-ladestasjonen med jevne mellomrom og se etter mulige skadde steder eller skader.

Teknisk tilleggsinformasjon

Til installasjon av din Wallbox-ladestasjon og utbedringen av feil under drift kreves teknisk tilleggsinformasjon som er beskrevet i den separate **installasjonsanvisningen** for kvalifiserte elektrikere sammen med tekniske data for alle modellene i byggeserien.

De tekniske dataene til din Wallbox-ladestasjon er dessuten sammenfattet i produktspesifikke datablader. Du kan laste ned disse dokumentene fra ABLs nettside via følgende lenke:



<https://www.ablmobility.de/de/service/downloads.php>



MERKNAD

Visning av tilleggsinformasjon på datamaskin, nettbrett eller smarttelefon

Teknisk tilleggsinformasjon klargjøres i Portable Document Format (PDF).

- Bruk gratis Adobe Acrobat Reader eller annen sammenlignbar programvare for å vise PDF-filer.

For nærmere informasjon om vårt produkttilbud samt tilbehørskomponentene (ekstrautstyr), se vår nettside www.ablmobility.de. Se:



<https://www.ablmobility.de>

Ändamålsenlig användning

Wallbox eMH2 är en smart allroundstation med avräkningsfunktion som lämpar sig lika väl för privatpersoner som företag. eMH2 är en perfekt lösning när du vill ladda din egen bil eller tjänstefordonet enskilt hemma i garaget eller i grupp på företagets eller hotellets parkering. Wallbox eMH2 har en max. laddeffekt på 22 kW och ger därför snabb laddning av varje eldrivet fordon. Anslutning till wallboxen (typ 2) kan ske antingen med till boxen fast monterad laddkabel med laddkoppling av typ 2 eller genom det integrerade uttaget och lös laddkabel (finns som tillbehör). För intuitiv förvaltning och avräkning av alla laddningar finns master- och slavvarianter av Wallbox eMH2 även tillgängliga i paket med backend-lösningarna från reev.



ANM.

Konfigurationsalternativ

Du hittar ytterligare information om konfiguration och drift av Wallbox eMH2 fristående läge, i en gruppinstallation och tillsammans med en backend i den utförliga **installationsanvisningen** (se "Teknisk extra information" på sidan 87).

Information om installation och drift

Den grundläggande manövreringen av Wallbox eMH2 beskrivs i detta dokument.

Innan driften måste Wallbox eMH2 installeras och tas i drift av en behörig elektriker: Installationen beskrivs i den separata **installationsanvisningen**, som tillhandahålls i digitalt format (PDF) på webbsidan www.ablmobility.de (se även "Teknisk extra information" på sidan 87).

	Användare	Elektriker
Bruksanvisning (detta dokument)	✓	✓
Teknisk extra information		
▪ Datablad	✓	✓
▪ Installationsanvisning	✗	✓

Säkerhetsinstruktioner



Fara

Fara på grund av elektrisk spänning

Om man bryter mot eller ignorerar säkerhetsanvisningarna och instruktionerna i denna bruksanvisning kan det leda till elektriska stötar, brand, allvarliga personskador och/eller dödsfall.

- Läs igenom alla säkerhetsanvisningar noggrant.
- Följ alltid alla säkerhetsanvisningar konsekvent!

Obs!

- Läs igenom dessa instruktioner noggrant.
- Uppmärksamma all information och följ alla anvisningar.
- Förvara dessa anvisningar på ett säkert ställe som alltid är tillgängligt. Innehållet, och särskilt säkerhetsinstruktionerna, måste vara lätt åtkomliga för alla som använder produkten.

- Installera inte produkten i omedelbar närhet till rinnande eller sprutande vatten eller i områden med risk för översvämning.
- Produkten får inte installeras i explosionsfarligt område (Ex-klassat område).
- Den elektriska installationen måste utföras i enlighet med lokala föreskrifter och bestämmelser av en behörig elektriker, som på grund av sin fackmässiga utbildning, sina kunskaper och sin erfarenhet samt kunskaper om de gällande standarderna kan bedöma, utföra och identifiera eventuella faror förknippade med de olika arbetsstegen som beskrivs i bruksanvisningen.



ANM.

Anmälningsplikt

Observera att installation och/eller drift av laddstation kan kräva anmälan och/eller godkännande enligt nationellt gällande lagar och bestämmelser eller reglementen utfärdade av distributör eller leverantör av elkraft.

- Säkerställ att produktens märkspänning och -ström motsvarar specifikationerna för ditt lokala elnät och att märkeffekten inte överskrider i drift.
- Produkten får tas i drift först efter godkänd besiktning genom behörig elinstallatör.
- Klistra inte fast någonting på produkten och täck inte över den med annat föremål eller material.
- Ställ inga vätskor eller behållare med vätskor på produkten.
- Observera att sändare av radiovågor (t.ex. vissa typer av fjärrkontroller) i produktens omedelbara närhet (< 20 cm) kan orsaka funktionsstörning.
- Denna apparat är inte avsedd att användas av personer (inklusive barn) med begränsade fysiska, sensoriska eller mentala färdigheter eller som saknar erfarenhet och/eller kunskap, förutom om de är under översyn av en person som är ansvarig för deras säkerhet eller som ger dem anvisningar om hur apparaten ska användas.
- Håll alltid barn under uppsikt, så att de inte leker med apparaten.
- Ändra aldrig produkten på egen hand! En överträdelse utgör en säkerhetsrisk, strider fundamentalt mot garantivillkoren och kan leda till att garantin upphör att gälla med omedelbar verkan.
- Fel som påverkar produktens säkerhet eller orsakar risk för personskada får endast åtgärdas av behörig elinstallatör.
- Om något av följande fel inträffar ska du vända dig till installatören:
 - Apparathuset har skadats mekaniskt, dess skyddskåpa har tagits bort eller kan inte stängas.
 - Produkten fungerar inte korrekt.
 - Ladduttaget, laddkabeln eller kontakten fungerar eller har synliga skador.

Bruksanvisning

- Nationellt och lokalt gällande säkerhetsföreskrifter för drift av elektrisk utrustning på stället där produkten används, ska alltid följas fullt ut.
- För att skilja produkten fullständigt från elnätet måste säkringarna och jordfelsbrytarna i husinstallationen stängas av.
- Säkerställ att laddkabeln aldrig är för sträckt.
- Säkerställ att produkten alltid är stängd och låst i drift.

- Var noga med att inte köra över, vika eller klämma laddkabeln. Hantera alltid laddkontakter, -kopplingar och -uttag extra försiktigt.
- Ändra aldrig produktens hölje eller interna koppling. Varje sådan ändring utgör ett allvarligt brott mot gällande villkor för garantin och innebär att garantin förfaller med omedelbar verkan.
- Låt endast behörig elektriker reparera produkten.

Ladda fordonet

Gör på följande sätt för att ladda fordonet med Wallbox eMH2:

- 1 Parkera elfordonet så att laddkabelns stickkontakt (anslutningsdonet) enkelt kan pluggas in i fordons ladduttag.
- 2 Titta på laddstationens lysdioder:
 - När wallboxen är redo för drift blinkar den gröna lysdioden.
- 3 Förbered wallboxens laddkabel och laddanslutningen på fordonet.
 - **Wallbox med laddkabel**
Lyft upp stickkontakten något och dra ut den nedåt ur hållaren. Öppna laddanslutningen på fordonet och plugga in laddkabelns stickkontakt.
 - **Wallbox med ladduttag**
Öppna laddanslutningen på fordonet och plugga in laddkabelns stickkontakt. Därefter öppnar du ladduttagets lucka på wallboxen och pluggar in laddkontakten där.
- 4 Titta på laddstationens lysdioder:
 - När wallboxen väntar på att användare ska aktivera laddning lyser den gröna lysdioden.

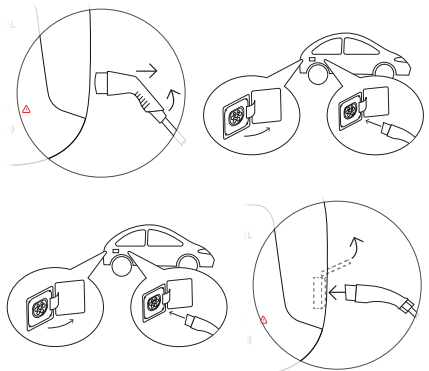

! ANM.

Drift av Wallbox eMH2 med eller utan backend

Beroende på modellvariant kan Wallbox eMH2 drivas med eller utan backend.

- **Master-variant:** En master-Wallbox eMH2 måste alltid drivas med ett backend.
- **Slav-variant:** En slav-Wallbox eMH2 kan drivas antingen med en master i ett backend eller med ändrad konfiguration som självständig wallbox utan backend.
- **Fristående variant:** En fristående Wallbox eMH2 drivs alltid som självständig wallbox utan backend.

- 5 Om inloggning via RFID-bricka krävs, ska brickan hållas mot symbolen RFID på wallboxens skyddskåpa.

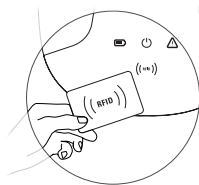

- 6 Titta på wallboxens lysdioder och lyssna efter wallboxens ljudsignaler.

- Under pågående kontroll av RFID-brickan
 - » Den gröna LED-lampan lyser.
 - » Den blå LED-lampan blinkar.
 - » En kort signal ljuder.
- När RFID-brickan har godkänts
 - » Den gröna lysdioden slocknar.
 - » Den blå LED-lampan blinkar.
 - » En kort signal ljuder två gånger.



! ANM.

Aktiveringen av RFID-brickan avisas

Om RFID-brickan inte godkänns så blinkar den röda lysdioden och en lång signal ljuder.

- **Drift av wallboxen med ett backend:** Kontakt den som utfärdat din RFID-bricka.
- **Drift av wallboxen utan backend:** Säkerställ att RFID-brickan har lärts in i RFID-läsaren. Du hittar ytterligare information i den utförliga installationsanvisningen.

- 7 Titta på laddstationens lysdioder:

- När wallboxen påbörjar laddning efter fordonets begäran lyser den blå lysdioden.
- När laddningsprocessen pausas eller är slutförd, blinkar den blå LED-lampan.



! ANM.

Avbruten eller avslutad laddning

Fordonets styrsystem kan avbryta laddningen tillfälligt. Annars avslutar fordonet laddningen när den är slutförd. Det går inte att skilja på tillfälligt avbrott och avslutning efter slutförd laddning med laddstationens lysdioder. Däremot indikeras skillnaden på fordonets instrument.

- 8** Ta ut stickkontakten ur fordonets ladduttag.
Stäng uttaget.

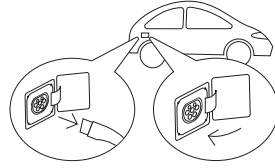

- 9** Stuva undan laddkabeln på lämpligt sätt beroende på stationstyp.

- **Wallbox med laddkabel**
Placera laddkopplingen i hållaren.
- **Wallbox med ladduttag**
Dra ut laddkontakten ur ladduttaget och stuva undan laddkabeln: Luckan över uttaget stängs automatiskt.

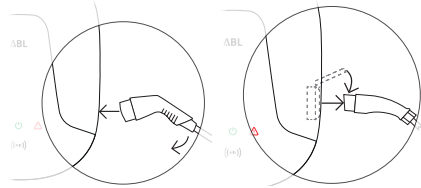

- 10** Laddstationen går över till driftklart läge och kan direkt användas för nästa laddning.

- När wallboxen är redo för drift blinkar den gröna lysdioden.



! ANM.

Dra ut laddkabeln om det är en wallbox med ladduttag

Om det är en wallbox med ladduttag ska laddkabeln dras ut från ladduttaget efter varje laddning. Annars kan kommunikationen mellan wallboxen och fordonet störas vid efterföljande laddningar.

Felavhjälpning

Det kan förekomma fel under wallboxens drift.

Beskrivning

Systemet identifierar inte fordonet.

Orsak och åtgärd

- Laddkabeln är inte korrekt inkopplad.
 - Ta ut stickkontakten ur fordonets ladduttag och sätt tillbaka den.
 - **För wallbox med ladduttag:** Ta dessutom ut laddkabelns stickpropp ur wallboxens ladduttag och sätt tillbaka den.
 - Inspektera laddkabeln. Byt vid behov.

Beskrivning

Den röda lysdioden på wallboxen blinkar en gång och den gröna och/eller blå lysdioden blinkar enligt ett fast mönster, som upprepas cykliskt.

Orsak och åtgärd

- Wallboxen har fastställt ett fel, som inte tillåter eller begränsar eller avbryter laddningsdrift. Lysdiodernas blinkningsmönster upprepas cykliskt tills felet har åtgärdats.
 - Wallboxen startar automatiskt om laddningen efter 30 eller 60 sekunder.

- Om felet inträffar igen ska du stänga av strömförsörjningen via den integrerade FI-skyddsströmställaren på wallboxen och därefter slå på den igen.
- Ta ut stickkontakten ur fordonets ladduttag och sätt tillbaka den.
- **För wallbox med ladduttag:** Ta dessutom ut laddkabelns stickpropp ur wallboxens ladduttag och sätt tillbaka den.
- Om felet kvarstår: Kontakta behörig elinstallatör för att åtgärda felet.
- Kontakta återförsäljaren som du köpte wallboxen av om den behöver bytas ut.

Beskrivning

Den röda lysdioden på wallboxen blinkar en gång var 10:e sekund och den blå lysdioden lyser permanent.

Orsak och åtgärd

- Wallboxen har fastställt ett fel som minskar laddningsströmmen. Wallboxen förblir i detta läge tills felet har åtgärdats.
 - Ta ut stickkontakten ur fordonets ladduttag och sätt tillbaka den.
 - **För wallbox med ladduttag:** Ta dessutom ut laddkabelns stickpropp ur wallboxens ladduttag och sätt tillbaka den.
 - Kontakta en behörig elektriker för att kontrollera och åtgärda felet.

Beskrivning

Laddstationens lysdioder fungerar inte.

Orsak och åtgärd

- Laddstationen är inte ansluten till elnätet.
 - Kontrollera den interna FI-skyddsströmställaren och slå eventuellt på den igen.
 - Kontrollera matande dvärgbrytare i fastighetens elnät. Återställ vid behov.
 - Kontakta behörig elinstallatör för att låta kontrollera och vid behov åtgärda spänningsmatningen av laddstationen.
- Laddstationen är defekt.
 - Kontakta behörig elinstallatör för att åtgärda felet.
 - Kontakta återförsäljaren som du köpte wallboxen av om den behöver bytas ut.

Test av FI-skyddsströmställare

Wallboxens FI-skyddsströmställare ska testas enligt lokala föreskrifter (t.ex. Tyskland: varje halvår) av användaren. Annars kan brytarens säkra drift inte garanteras. Varje FI-skyddsströmställare har en testknapp för detta, som används för att utlösa testfunktionen.

Gör på följande sätt:

- 1 Använd kåpnyckeln för att låsa upp wallboxens skyddskåpa; lägg undan kåpan.

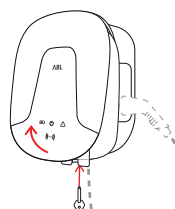

2 Öppna täcksyddet över den interna elektroniken.



3 Hitta knappen präglad med ett T eller texten **Test**. Tryck på knappen.

- FI-skyddsströmställaren måste nu lösas ut och föra vipparmen till ett mittenläge.

4 För jordfelsbrytarens strömställare till läge 0 och sedan åter till läge I.

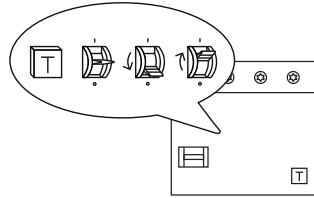

5 Stäng täcksyddet över elektroniken. Haka fast skyddskåpan i övre kanten av apparathöljets bakstycke och lås med kåpnnyckeln.

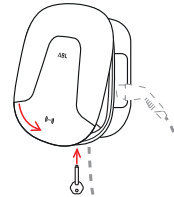

Fara

Fara på grund av elektrisk spänning

Om FI-skyddsströmställaren inte löser ut i testet, får wallboxen inte längre användas!

- Kontakta behörig elinstallatör för att åtgärda felet.

Ta wallboxen eMH2 ur drift

Om Wallbox eMH2 har allvarligt funktionsfel eller är synligt skadad ska den tas ur drift (stängas ned permanent). Gör på följande sätt:

1 Använd kåpnnyckeln för att låsa upp wallboxens skyddskåpa; lägg undan kåpan.

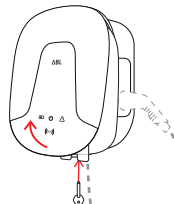

- 2** Öppna täcksyddet över den interna elektroniken.

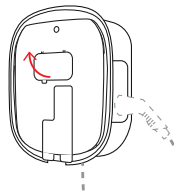

- 3** För dessutom vipparmen på den interna FI-skyddsströmställaren till läge 0.
- För dessutom vipparmen på den interna dvärgbrytaren (automatsäkring) till läge 0.

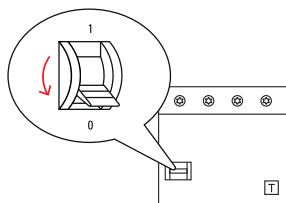

- 4** Stäng täcksyddet över elektroniken. Haka fast skyddskåpan i övre kanten av apparathöljets bakstycke och lås med kåpnyckeln.

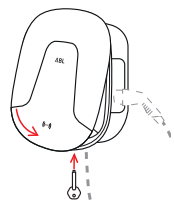

- 5** Öppna fastighetens gruppcentral och bryt spänningsmatningen till laddstationen genom att slå från matande dvärgbrytare. Stäng gruppcentralen.

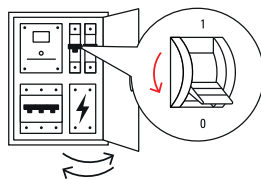

Nu är Wallbox eMH2 frånskild elnätet och kan vid behov demonteras av behörig elinstallatör.



Fara

Fara på grund av elektrisk spänning

Mät alltid spänningen över faserna och mot neutralledaren i matarledningen innan arbetet med demontering påbörjas.

Underhåll

Med undantag av kontrollen av den integrerade FI-skyddsströmställaren är din wallbox i princip underhållsfri. Vi rekommenderar ändå att man rengör wallboxen regelbundet och kontrollerar att laddgränssnitten fungerar:

- Använd endast en torr duk för rengöring av wallboxen. Använd inga aggressiva rengöringsmedel, vax eller lösningsmedel (som rengöringsbensin eller färgförtunning), eftersom de kan grumla displayerna på wallboxen.

- Det är absolut förbjudet att rengöra wallboxen med en högtryckstvätt eller liknande.
- Kontrollera regelbundet om den fast anslutna laddkabeln eller ladduttaget på wallboxen har några skador.

Teknisk extra information

För installationen av wallboxen och felavhjälpning under drift krävs det teknisk extra information, som beskrivs tillsammans med de tekniska data för alla modeller i serien i den separata **installationsanvisningen** för behöriga elektriker.

Tekniska data för wallboxen är dessutom kompakt sammanfattade i produktspecifika datablad. Du kan ladda ner dessa dokument från ABL:s webbsida via följande länk:



<https://www.ablmobility.de/en/download-software.php>



ANM.

Visning av den extra informationen på en dator, surfplatta eller smarttelefon

Den tekniska extra informationen tillhandahålls i Portable Document Format (PDF).

- För visningen behöver du kostnadsfria Adobe Acrobat Reader eller jämförbar programvara för visning av PDF-filer.

Ytterligare information om vårt produktsortiment samt tillbehörskomponenter som är tillgängliga som tillval hittar du på vår webbsida www.ablmobility.de. Besök:



<https://www.ablmobility.de>

Употреба по предназначение

Зарядната станция Wallbox eMH2 се препоръчва като интелигентно универсално устройство, включително с отчетност за частния и професионалния сектор, и е идеалното решение за зареждане на Вашия личен или служебен автомобил в собствения гараж или в групова инсталация на фирмени или хотелски паркинги. Със зарядна мощност до 22 kW, зарядната станция е проектирана за изключително бързо зареждане на електрически превозни средства, които могат да бъдат гъвкаво свързани чрез фиксирания заряден кабел със заряден куплунг тип 2 или вграден заряден контакт тип 2 с предлаган като опция заряден кабел. За интуитивно управление и изчисление на всички процеси на зареждане версиите Master (главна) и Slave (подчинена) на зарядната станция Wallbox eMH2 се предлагат и в пакет със съвършено решение на уеб страницата reev.

УКАЗАНИЕ

Опции за конфигуриране

Допълнителна информация относно конфигурацията и експлоатацията на зарядна станция Wallbox eMH2 в режим „Stand-Alone“ (автономен), в групова инсталация и във връзка със свързване намерите в подробната **Инструкция за монтаж** (вижте „Допълнителна техническа информация“ на страница 97).

Информация относно монтаж и експлоатация

Основната информация за обслужване на Вашата зарядна станция Wallbox eMH2 е описана в настоящия документ.

Преди експлоатация Вашата зарядна станция Wallbox eMH2 трябва да бъде монтирана и въведена в експлоатация от квалифициран електротехник: Монтажът е описан в отделна **Инструкция за монтаж**, достъпна в цифров формат (PDF) на уебсайт www.ablmobility.de (вижте също „Допълнителна техническа информация“ на страница 97).

	Потребители	Електротехник
Ръководство за обслужване (настоящия документ)	✓	✓
Допълнителна техническа информация		
▪ Технически спецификации	✓	✓
▪ Ръководство за монтаж	✗	✓

Указания за безопасност

Опасност

Опасност поради електрическо напрежение

Нарушението или неспазването на указанията за безопасност в настоящото ръководство могат да доведат до токов удар, пожар и/или тежки наранявания, а дори и смърт.

- Прочетете внимателно всички указания за безопасност.
- Винаги следвайте всички указания за безопасност!

Спазвайте специално следните препоръки:

- Прочетете внимателно настоящото ръководство.
- Спазвайте всички указания и следвайте всички инструкции.
- Съхранявайте настоящото ръководство на безопасно, винаги достъпно място: Съдържанието и особено указанията за безопасност трябва да бъдат видими за всеки потребител на продукта.
- Не монтирайте настоящия продукт в непосредствена близост до течаща вода или водна струя или в зони, застрашени от наводнения.
- Настоящият продукт не трябва да бъде монтиран във взривоопасна среда (взривоопасни зони).
- Електрическата инсталация трябва да се извършва от квалифициран електротехник в съответствие с местните предписания и разпоредби, които въз основа на своето професионално образование и опит, както и познаване на валидните нормативни разпоредби, са в състояние да оценят подлежащите на извършване работи и да разпознаят евентуалните опасности.



УКАЗАНИЕ

Задължение за предоставяне на информация

Обърнете внимание, че електрическите доставчиците на електроенергия или националните разпоредби могат да предпишат задължение за предоставяне на информация или получаване на одобрение за монтажа или въвеждането в експлоатация на зарядна станция.

- Уверете се, че номиналното напрежение и номиналният ток на продукта са в съответствие с Вашата местна електроразпределителна мрежа и не се превишава номиналната мощност по време на експлоатация.
- Продуктът може да се експлоатира само след одобрение от квалифициран електротехник.
- Продуктът не трябва да се облепва или покрива с други предмети или материали.
- Върху продукта не трябва да се поставят течности или съдове с течности.
- Имайте предвид, че използването на радиопредаватели в непосредствена близост до продукта (< 20 см) може да доведе до функционални неизправности.
- Този продукт не е предназначен за употреба от лица (включително деца) с намалени физически, сензорни или умствени способности или от лица с недостатъчно опит и/или познания, освен ако не са наблюдавани или инструктирани за тяхната безопасност от съответното компетентно лице относно използването на продукта.
- Децата не трябва да бъдат оставяни без надзор в близост до продукта.
- В никакъв случай не предприемайте промени по продукта. Неизпълнението на тези разпоредби предполага риск, свързан с безопасността и нарушава основно гаранцията и/или гаранционните задължения, което може да доведе до незабавното ѝ/им отпадане.
- Неизправности, които могат да застрашат сигурността на персонала или на самия продукт, следва да се отстраняват само от квалифицирани електротехници.
- При възникване на една от следните неизправности се свържете с Вашия монтажист:
 - Корпусът на продукта е бил механично повреден, капакът на корпуса е отстранен или не може да бъде затворен.
 - Продуктът не работи правилно.
 - Зарядният контакт, фиксирано присъединеният заряден кабел или неговият заряден куплунг са функционално неизправни или имат видими повреди.

Указания за употреба

- По всяко време важат местните предписания за безопасност при експлоатация на електрическите уреди в страната, в която се експлоатира продукта.
- За да разедините напълно продукта от електрическата мрежа, предварително включените в домашната електрическа инсталация линейни защитни изключватели и прекъсвачи за остатъчен ток, трябва да бъдат изключени.
- Уверете се, че зарядният кабел не е под напрежение в нито един момент.
- Убедете се, че по време на експлоатация продуктът е винаги затворен и блокиран.
- Уверете се, че зарядният кабел не е прегазен, прегънат или прищипан. Винаги подходвайте с особено внимание към зарядния щепсел, зарядните куплунги и зарядните контакти.
- В никакъв случай не предприемайте изменения по корпуса или вътрешното окабеляване на продукта: Неизпълнението на тези разпоредби нарушава основно гаранционните условия и води до незабавното отпадане на гаранцията.
- Продуктът трябва да се ремонтира само от оторизиран от ABL електротехник.

Процес на зареждане

За да заредите електрическото превозно средство със зарядна станция Wallbox eMH2, процедирайте както следва:

- 1 Паркирайте електрическото превозно средство така, че да можете лесно да свържете извода за зареждане на превозното средство със зарядния куплунг на зарядния кабел.
- 2 Обърнете внимание на светодиодите на зарядната станция:
 - Когато зарядната станция е в готовност за експлоатация, зеленият светодиод свети чрез пулсиране.
- 3 Подгответе зарядния кабел на зарядната станция и извода за зареждане на превозното средство.
 - **Зарядна станция със заряден кабел**
Повдигнете леко зарядния куплунг и го издърпайте надолу от гнездото за куплунга. Отворете извода за зареждане на превозното средство и вкарайте там зарядния куплунг.
 - **Зарядна станция със заряден контакт**
Отворете извода за зареждане на превозното средство и вкарайте там зарядния куплунг. След това отворете клапата на зарядния контакт на зарядната станция и вкарайте там зарядния щепсел.

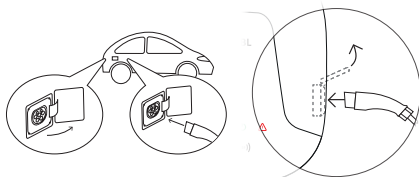
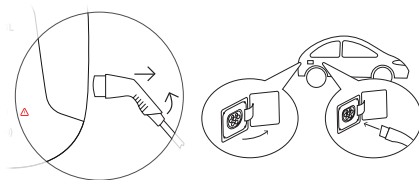

4 Обърнете внимание на светодиодите на зарядната станция:

- Когато зарядната станция очаква задействане на процеса на зареждане от страна на потребителя, светва зеленият светодиод.



! УКАЗАНИЕ

Експлоатация на зарядна станция Wallbox eMH2 със или без сървър

В зависимост от варианта на модела, зарядна станция Wallbox eMH2 може да се експлоатира със или без сървър.

- **Версия Master (главно устройство):** Зарядна станция Master Wallbox eMH2 (главно устройство) винаги трябва да се експлоатира със сървър.
- **Версия Slave (подчинено устройство):** Зарядна станция Slave Wallbox eMH2 (подчинено устройство) поизборно може да се експлоатира с Master (главно устройство) в сървър или с модифицирана конфигурация като самостоятелна зарядна станция без сървър.
- **Версия „Stand-Alone“ (автономна):** Зарядна станция Stand-Alone Wallbox eMH2 (автономна) винаги се експлоатира като самостоятелна зарядна станция без сървър.

5 Дръжте включената в доставката RFID карта пред символа RFID върху капака на корпуса.

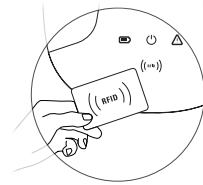

6 Обърнете внимание на светодиодите и акустичните сигнали на зарядната станция.

- Проверете RFID картата при задействане:
 - » Зеленият светодиод свети.
 - » Синият светодиод свети пулсиращо.
 - » Прозвучава кратък акустичен сигнал.
- След приемане на RFID картата:
 - » Зеленият светодиод угасва.
 - » Синият светодиод свети пулсиращо.
 - » Краткият акустичен сигнал прозвучава два пъти.



! УКАЗАНИЕ

Задействането на RFID картата е отхвърлено.

При отхвърляне на RFID картата, червеният светодиоди мига и прозвучава дълъг акустичен сигнал.

- **Експлоатация на зарядна станция със сървър.** Обърнете се към издателя на Вашата RFID карта.
- **Експлоатация на зарядна станция без сървър.** Уверете се, че RFID картата е обучена на RFID четеца. Повече информация ще намерите в подробната Инструкция за монтаж.

7 Обърнете внимание на светодиодите на зарядната станция:

- При стартиране на процеса на зареждане при поискване от страна на зарядната станция, светва синият светодиод.
- Когато процесът на зареждане бъде спряен за известно време или приключи, синият светодиод свети пулсиращо.



! УКАЗАНИЕ

Прекъсване или приключване на процеса на зареждане

Процесът на зареждане може да бъде спряен за известно време от страна на превозното средство. В противен случай, превозното средство автоматично ще прекрати процеса на зареждане, когато то приключи. Разлика е възможна само въз основа на индикациите в превозното средство.

8 Издърпайте зарядния куплунг от извода за зареждане на електрическото превозно средство и го свържете.

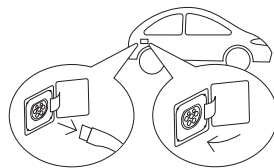

9 Приберете зарядния кабел за следващия процес на зареждане.

- **Зарядна станция със заряден кабел**
Приберете зарядния куплунг в гнездото за куплунга.
- **Зарядна станция със заряден контакт**

Издърпайте зарядния щепсел от зарядния контакт и приберете зарядния кабела: Вратичката за зареждане се затваря автоматично.

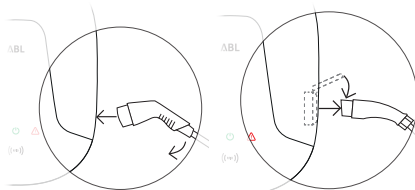

10 Зарядната станция е в готовност за експлоатация и очаква следващия процес на зареждане.-

- Когато зарядната станция е в готовност за експлоатация, зеленият светодиод свети чрез пулсиране.



! УКАЗАНИЕ

Издърпайте зарядния кабел от зарядната станция със заряден контакт

При зарядна станция със заряден контакт, зарядният кабел трябва да бъде изваден от зарядния контакт след всеки процес на зареждане. В противен случай комуникацията между зарядната станция и превозното средство може да бъде нарушена при следващите процеси на зареждане.

Отстраняване на грешки

Може да възникнат неизправности по време на експлоатация на зарядната станция.

Описание

Електрическото превозно средство не се разпознава.

Причина и предложение за решение

- Зарядният кабел не е вкаран правилно.
 - Издърпайте зарядния куплунг от извода за зареждане на превозното средство и го свържете отново.
 - При зарядна станция със заряден контакт: В допълнение издърпайте зарядния щепсел от зарядния контакт на зарядната станция и го свържете отново.
 - Проверете зарядния кабел и при необходимост го подменете.

Описание

Червеният светодиод на зарядната станция мига еднократно, а зеленият и / или синият светодиод мига в зависимост от циклично повтарящ се фиксиран модел.

Причина и предложение за решение

- Зарядната станция е установила неизправност, която не допуска зареждане или го прекъсва. Миганият модел на светодиодите се повтаря циклично до отстраняване на неизправността.
 - Зарядната станция се рестартира автоматично процеса на зареждане след 30 или 60 секунди.
 - Ако грешката продължи да се появява, изключете електрозахранването през вградения (ите) в зарядната станция прекъсвач (и) за остатъчен ток и след това го включете отново.
 - Издърпайте зарядния куплунг от извода за зареждане на превозното средство и го свържете отново.
 - При зарядна станция със заряден контакт: В допълнение издърпайте зарядния щепсел от зарядния контакт на зарядната станция и го свържете отново.
 - В случай, че грешката се появява отново се обърнете към квалифициран електротехник, за да отстраните грешката.

- В случай, че зарядната станция трябва да бъде заменена се обърнете към търговеца, от който сте закупили Вашата зарядна станция.

Описание

Червеният светодиод на зарядната станция мига еднократно на всеки 10 секунди, а синият светодиод свети непрекъснато.

Причина и предложение за решение

- Зарядната станция е установила неизправност, която намалява зарядния ток. Зарядната станция остава в това състояние до отстраняване на неизправността.
 - Издърпайте зарядния куплунг от извода за зареждане на превозното средство и го свържете отново.
 - При зарядна станция със заряден контакт: В допълнение издърпайте зарядния щепсел от зарядния контакт на зарядната станция и го свържете отново.
 - Обърнете се към квалифициран електротехник, който да провери и отстрани грешката.

Описание

Светодиодите на зарядната станция не действат.

Причина и предложение за решение

- Зарядната станция не е свързана към електрическата мрежа.
 - Проверете вътрешния прекъсвач за остатъчен ток и при необходимост го включете отново.
 - Проверете предварително включените в домашната електрическа инсталация линейни защитни изключватели и при необходимост ги включете отново.
 - Обърнете се към квалифициран електротехник за проверка на захранващия кабел, който да го поправи при необходимост.
- Зарядната станция е дефектна.
 - Обърнете се към квалифициран електротехник, който да отстрани грешката.
 - В случай, че зарядната станция трябва да бъде заменена се обърнете към търговеца, от който сте закупили Вашата зарядна станция.

Проверка на прекъсвача за остатъчен ток

За гарантиране на дългосрочна и надеждна експлоатация на зарядната станция, трябва да се провери функционалността на прекъсвача за остатъчен ток в съответствие с валидните местни предписания (напр. Германия: на всеки шест месеца): Прекъсвачът за остатъчен ток предлага бутон, чрез който задействате контролна функция.

За да проверите прекъсвача за остатъчен ток, процедирайте както следва:

- 1 Отворете капака на корпуса на зарядната станция с ключа за капака и го оставете настрана.

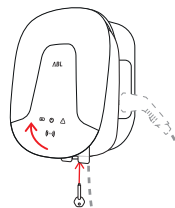

- 2 Отворете клапата за управление на вътрешния защитен капак на електрониката.



- 3 Локализирайте и натиснете бутона с релефно щамповане **T** или надпис **Test**.
- Прекъсвачът за остатъчен ток трябва да задейства, а лостчето да се постави в централно положение.
- 4 Поставете предпазния изключвател позиция **0**, след което отново в позиция **I**.

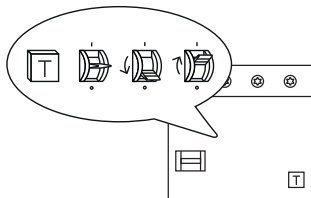

- 5 Затворете клапата за управление отново, окачете капака на корпуса на горния ръб на задната страна на корпуса и го заключете с ключа на капака.

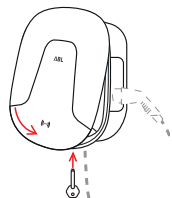

Опасност

Опасност поради електрическо напрежение

В случай, че прекъсвача за остатъчен ток не се задейства по време на изпитването, не можете да продължите с експлоатацията на зарядната станция!

- Обърнете се към квалифициран електротехник, който да отстрани грешката.

Извеждане от експлоатация на зарядна станция Wallbox eMH2

В случай на сериозни функционални неизправности или щети по уреда, трябва да изключите зарядната станция Wallbox eMH2. При това процедирайте, както следва:

- 1 Отворете капака на корпуса на зарядната станция с ключа за капака и го оставете настрана.

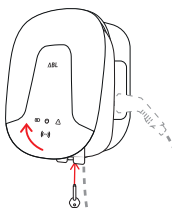

- 2 Отворете клапата за управление на вътрешния защитен капак на електрониката.

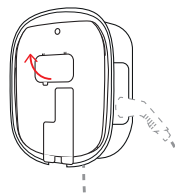

- 3 В допълнение поставете лостчето на вътрешния прекъсвач за остатъчен ток в позиция 0.

- В допълнение поставете лостчето на вътрешния линейен защитен изключвател в позиция 0.

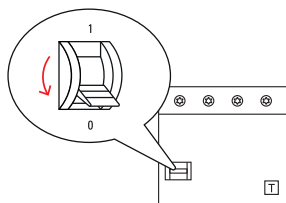

- 4 Затворете клапата за управление отново, окачете капака на корпуса на горния ръб на задната страна на корпуса и го заключете с ключа на капака.

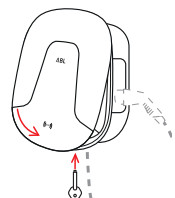

- 5 Отворете електрическото табло, изключете захранващия кабел през линейния защитен изключвател и затворете отново ел. табло.

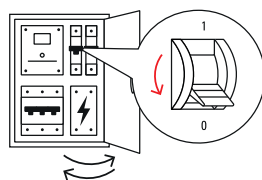

Зарядната станция Wallbox eMH2 вече не е свързана към електрическата мрежа и при необходимост може да бъде демонтирана от квалифициран електротехник.



Опасност

Опасност поради електрическо напрежение

Преди демонтаж на зарядната станция задължително измерете напрежението между фазите и нулевия проводник на захранващия кабел.

Техническо обслужване

С изключение на изпитването на интегрирания прекъсвач за остатъчен ток, Вашата зарядна станция като цяло не изисква поддръжка. Въпреки това препоръчваме редовно почистване на зарядната станция и проверка на функционалността на интерфейсите за зареждане:

- За почистване на зарядната станция използвайте само суха кърпа. Не използвайте агресивни почистващи препарати, вакса или разтворители (като почистващ бензин или разреждател за бои), тъй като те могат да влошат индикаторите на зарядната станция.

- Зарядната станция не трябва в никакъв случай да се почиства с уреди за почистване под високо налягане или подобни уреди.
- Редовно проверявайте фиксирания заряден кабел или зарядния контакт на зарядната станция за всякакви повредени участъци или увреждания.

Допълнителна техническа информация

За монтажа на Вашата зарядна станция и отстраняване на неизправности по време на експлоатация е необходимо използването на допълнителната техническа информация, която е описана заедно с техническите данни за всички модели от серията в отделната **Инструкция за монтаж** за квалифицирани електротехници.

Техническите данни за Вашата зарядна станция също са компактно обобщени в специфичните за продукта технически спецификации. Можете да изтеглите тези документи от уебсайта на ABL чрез следната връзка:



<https://www.ablmobility.de/de/service/downloads.php>



УКАЗАНИЕ

Изобразяване на допълнителната информация на компютър, таблет или смартфон

Допълнителната техническа информация е предоставена във формат Portable Document Format (PDF).

- За изобразяване Ви е необходима безплатната версия на Adobe Acrobat Reader или съпоставим софтуер за преглед на PDF файлове.

Повече информация за нашата продуктова гама, както и предлаганите като опция компоненти на принадлежности ще намерите на нашия уебсайт www.ablmobility.de. Постете:



<https://www.ablmobility.de>

Používání v souladu s účelem

Wallbox eMH2 doporučujeme jako skvělý produkt s velmi všestranným využitím včetně vyúčtování v privátní i komerční oblasti a je ideálním řešením pro nabíjení Vašeho soukromého nebo firemního vozidla ve vlastní garáži nebo jako skupinová instalace na firemních nebo hotelových parkovištích. S výkonem až 22 kW je Wallbox určen k velmi rychlému nabíjení elektrických vozidel, které lze připojit flexibilně pomocí pevného nabíjecího kabelu s nabíjecí spojkou typu 2 nebo s integrovanou nabíjecí zásuvkou typu 2 s nabíjecím kabelem, který lze získat jako příslušenství. Pro intuitivní správu a vyúčtování všech nabíjení je Wallbox eMH2 k dispozici s variatou Master a Slave nebo také s koncovými řešeními od reev.



POKYN

Konfigurační možnosti

Další informace ke konfiguraci a provozu Wallbox eMH2 v režimu stand-alone ve skupinové instalaci ve spojení s backend najdete v detailním **Návodu na instalaci** (viz „Dodatečné technické informace“ na straně 106).

Informace o instalaci a provozu

Základní ovládání Vašeho zařízení Wallbox eMH2 je popsáno v tomto dokumentu.

Před provozem musí Wallbox eMH2 instalovat a zprovoznit kvalifikovaný elektrikář. Instalace je popsána ve zvláštním **Návodu na instalaci**, který je k dispozici v digitální formě (PDF) na webových stránkách www.ablmobility.de (viz také „Dodatečné technické informace“ na straně 106).

	Uživatel	Kvalifikovaný elektrikář
Návod k použití (tento dokument)	✓	✓
Dodatečné technické informace		
▪ Datové listy	✓	✓
▪ Návod na instalaci	✗	✓

Bezpečnostní pokyny



Nebezpečí

Nebezpečí z důvodu elektrického napětí

Porušování nebo nedodržování bezpečnostních pokynů v tomto návodu může způsobit zásah elektrickým proudem, požár, těžká zranění a/nebo smrt.

- Bezpečnostní pokyny si pozorně přečtěte.
- V každém případě je nutné dodržovat všechny bezpečnostní pokyny!

Dodržujte následující body:

- Tento návod si pozorně přečtěte.
- Dodržujte veškeré pokyny a postupujte podle všech nařízení.
- Tento návod uchovávejte na bezpečném, vždy přístupném místě: Obsah a především bezpečnostní pokyny musí být k dispozici každému uživateli produktu.

- Produkt neinstalujte v bezprostřední blízkosti tekoucí nebo odstříkující vody nebo v oblastech ohrožených povodněmi.
- Produkt se nesmí instalovat v oblastech s nebezpečím výbuchu (oblast EX).
- Elektrickou instalaci musí za dodržení všech místních předpisů a ustanovení provádět kvalifikovaný elektrikář, který na základě svého odborného vzdělání a zkušeností a znalostí příslušných norem dokáže popsané pracovní kroky zhodnotit, provést a rozeznat případná nebezpečí.



POKYN

Povinnost hlášení

Zohledněte prosím, že provozovatelé elektrické soustavy, dodavatelé elektřiny nebo národní předpisy mohou stanovit oznamovací povinnost nebo povinnost udělení povolení pro instalaci nebo provoz nabíječky.

- Zajistěte, že jmenovité napětí a proud produktu odpovídají předpisům Vaší místní elektrické sítě a že nebude překročen jmenovitý výkon v provozu.
- Produkt lze provozovat teprve po schválení kvalifikovaným elektrikářem.
- Produkt nelze polepovat nebo zakrývat jinými předměty nebo materiály.
- Na produkt se nesmí odkládat žádné tekutiny nebo nádoby s tekutinami.
- Zohledněte prosím, že provoz rádiové vysílačky v bezprostřední blízkosti produktu (< 20 cm) může způsobit poruchy funkčnosti.
- Tento produkt není určen k užívání osobami (včetně dětí) s omezenými fyzickými, sensorickými nebo duševními schopnostmi nebo bez zkušeností a/nebo znalostí, s výjimkou situací, kdy tyto osoby budou pod dohledem osoby zaručující bezpečnost nebo od této osoby dostanou pokyny, jak se produkt používá.
- Děti musí být pod dohledem, aby si s produktem nehrály.
- V žádném případě na produktu neprovádějte změny. Porušení znamená bezpečnostní riziko, zásadně porušuje záruku a/nebo garanci a s okamžitou platností je může zrušit.
- Poruchy ovlivňující bezpečnost osob nebo produktu samotného může odstraňovat pouze kvalifikovaný elektrikář.
- Objeví-li se jedna z následujících poruch, obraťte se na Vašeho instalátéra.
 - Kryt produktu byl mechanicky poškozen, kryt produktu byl odstraněn nebo ho nelze uzavřít.
 - Produkt řádně nefunguje.
 - Nabíjecí zásuvka, pevně připojený nabíjecí kabel nebo nabíjecí spojka jsou viditelně poškozené nebo je poškozená funkčnost.

Pokyny pro používání

- Po celou dobu platí místně platné bezpečnostní předpisy pro provoz elektrických zařízení pro stát, v kterém produkt provozujete.
- Pro úplně odpojení produktu od elektrické sítě musíte v místní instalaci vypnout předřazené jističe a proudové chrániče.
- Dbejte na to, aby nabíjecí kabel nikdy nebyl pod napětím.
- Přesvědčte se, že produkt je v provozu vždy uzavřený a bezpečně zajištěný.

- Dbejte na to, že nedojde k přejetí, zlomení ani skřípnutí nabíjecího kabelu. S nabíjecí zástrčkou, spojkami a zásuvkami zacházejte vždy velmi opatrně.
- V žádném případě nikdy neprovádějte na krytu nebo na interním spínači produktu žádné změny: Nedodržení zásadně porušuje záruční ustanovení a s okamžitou platností ruší poskytnutí záruky.
- Produkt nechte opravovat výhradně kvalifikovaným elektrikářem autorizovaným ABL.

Proces nabíjení

Pro nabíjení elektrického vozidla pomocí Wallboxu eMH2 postupujte následovně:

- 1 Elektrické vozidlo umístěte tak, aby nabíjecí připojení na vozidle bylo pomocí nabíjecí spojky nabíjecího kabelu pohodlně dosažitelné.
- 2 Kontrolujte ukazatele LED zařízení Wallbox.
 - Je-li nabíjecí bod připravený k nabíjení, blíká zelená LED.
- 3 Připravte nabíjecí kabel Wallboxu a nabíjecí připojení na vozidle.
 - **Wallbox s nabíjecím kabelem**
Lehce nadzdvihněte nabíjecí spojku a vytáhněte ji směrem dolů z připojení spojky. Otevřete nabíjecí připojení na vozidle a nabíjecí spojku zasuňte.
 - **Wallbox s nabíjecí zásuvkou**
Otevřete nabíjecí připojení na vozidle a zasuňte do něho nabíjecí spojku. Následně otevřete klapku nabíjecí zásuvky ve Wallboxu a zasuňte do ní nabíjecí připojení.
- 4 Kontrolujte ukazatele LED zařízení Wallbox.
 - Je-li vozidlo připojené a Wallbox čeká na povolení procesu nabíjení, svítí nepřetržitě zelená LED.

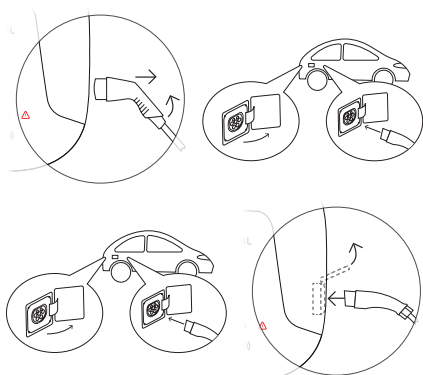

! POKYN

Provoz Wallbox eMH2 s nebo bez backendu

Podle druhu modelu lze Wallbox eMH2 provozovat s backendem nebo bez.

- **Varianta Master:** Wallbox Master eMH2 je třeba provozovat vždy s backendem.
- **Varianta Slave:** Wallbox Slave eMH2 lze provozovat volitelně buď s masterem v backendu nebo se změněnou konfigurací jako samostatně stojící Wallbox bez backendu.
- **Varianta Stand-Alone:** Wallbox eMH2 Stand-Alone lze provozovat vždy jako samostatně stojící Wallbox bez backendu.

- 5 Držte kartu RFID, která je obsahem dodávky, před symbolem RFID na krytu.

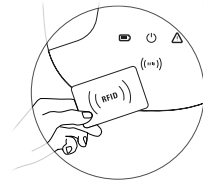

- 6 Kontrolujte ukazatele LED a akustické signály Wallboxu.

- Během povolení karty RFID se kontroluje:
 - » Zelená LED svítí.
 - » Modrá LED pulsuje.
 - » Ozve se krátký akustický signál.
- Po udělení povolení karty RFID:
 - » Zhasne zelená LED.
 - » Modrá LED pulsuje.
 - » Dvakrát se ozve krátký akustický signál.

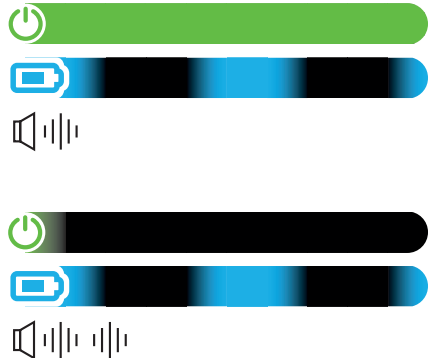

! POKYN

Povolení karty RFID odmítnuto

V případě odmítnutí karty RFID bliká červená LED a ozve se dlouhý akustický signál.

- **Provoz Wallboxu s backendem:** Obráťte se na vydavatele Vaší karty RFID.
- **Provoz Wallboxu bez backendu:** Zkontrolujte, zda karta RFID na čtečce RFID byla odmítnuta. Další informace najdete v detailním Návodu na instalaci.

- 7 Kontrolujte ukazatele LED zařízení Wallbox.

- Spustí-li Wallbox po obdržení požadavku od vozidla proces nabíjení rozsvítí se modrá LED.
- Při přerušení procesu nabíjení nebo je-li proces nabíjení ukončen, pulsuje modrá LED.



! POKYN

Přerušeno nebo ukončeno nabíjení

Proces nabíjení může vozidlo přerušit. Jinak proces nabíjení vozidlo po dobití automaticky ukončí. Rozdíl je možný stanovit pouze podle ukazatelů ve vozidle.

- 8** Vytáhněte nabíjecí spojku z nabíjecího připojení elektrického vozidla a zavřete ho.

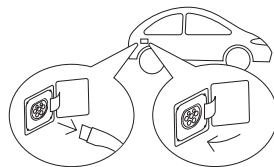

- 9** Nabíjecí kabel uložte pro další nabíjení.

- **Wallbox s nabíjecím kabelem**
Nabíjecí spojku uložte do připojení spojky.
- **Wallbox s nabíjecí zásuvkou**
Vytáhněte nabíjecí zástrčku z nabíjecí zásuvky a nabíjecí kabel uložte: Nabíjecí klapka se automaticky uzavře.

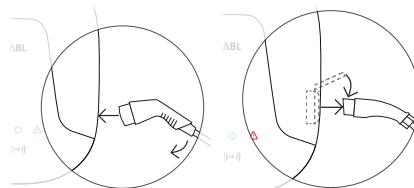

- 10** Wallbox je připraven k provozu a čeká na další nabíjecí proces:

- Je-li nabíjecí bod připravený k nabíjení, bliká zelená LED.



! POKYN

Vytažení nabíjecího kabelu u Wallboxu s nabíjecí zásuvkou

U Wallboxu s nabíjecí zásuvkou by měl být nabíjecí kabel po každém nabíjení vytažen z nabíjecí zásuvky. V opačném případě může dojít k poruchám komunikace mezi Wallboxem a vozidlem u následujících nabíjení.

Odstranění poruch

Při provozu Wallboxu může dojít k poruchám.

Popis

Elektrické vozidlo nebylo rozeznáno.

Důvod a návrh řešení

- Nabíjecí kabel není správně zasunutý.
 - Vytáhněte nabíjecí spojku z nabíjecího připojení na vozidle a opět ji zasuňte.
 - **U Wallboxu s nabíjecí zásuvkou:** Vytáhněte ještě nabíjecí zástrčku z nabíjecí zásuvky na Wallboxu a opět ji zasuňte.
 - Zkontrolujte nabíjecí kabel a případně ho vyměňte.

Popis

Červená LED na Wallboxu jednou blikne a zelená a/nebo modrá LED blikají podle pevného vzoru, který se cyklicky opakuje.

Důvod a návrh řešení

- Wallbox zjistil poruchu, která neumožňuje žádné nabíjení nebo ho přerušila. Vzor blikání LED se cyklicky opakuje do odstranění poruchy.
 - Wallbox spustí znovu automaticky proces nabíjení po 30 nebo 60 sekundách.
 - Jestliže se chyba neodstraní, vypněte pomocí nabíjení přes integrovaný jistič FI Wallbox a následně ho opět zapněte.
 - Vytáhněte nabíjecí spojku z nabíjecího připojení na vozidle a opět ji zasuňte.
 - **U Wallboxu s nabíjecí zásuvkou:** Vytáhněte ještě nabíjecí zástrčku z nabíjecí zásuvky na Wallboxu a opět ji zasuňte.
 - Jestliže se chyba opět objeví, obraťte se pro její odstranění na kvalifikovaného elektrikáře.
 - Jestliže je nutné Wallbox vyměnit, obraťte se prosím na dodavatele, u kterého jste Wallbox zakoupili.

Popis

Červená LED na Wallboxu zabliká každých 10 sekund jednou a modrá LED svítí průběžně.

Důvod a návrh řešení

- Wallbox nezjistil žádnou poruchu, která snižuje nabíjecí proud. Wallbox zůstane v tomto stavu až do odstranění poruchy.
 - Vytáhněte nabíjecí spojku z nabíjecího připojení na vozidle a opět ji zasuňte.
 - **U Wallboxu s nabíjecí zásuvkou:** Vytáhněte ještě nabíjecí zástrčku z nabíjecí zásuvky na Wallboxu a opět ji zasuňte.
 - Pro kontrolu a odstranění poruchy se obraťte na kvalifikovaného elektrikáře.

Popis

LED Wallboxu nemají žádnou funkci.

Důvod a návrh řešení

- Wallbox není připojený do elektrické sítě.
 - Zkontrolujte interní jistič FI a vypněte ho, případně ho opět zapněte.
 - Zkontrolujte v instalaci předřazený jistič ochrany vedení a příp. ho opět zapněte.
 - Nechte připojení zkontrolovat kvalifikovaným elektrikářem a příp. ho nechte opravit.
- Wallbox má poruchu.
 - Pro odstranění poruchy kontaktujte kvalifikovaného elektrikáře.
 - Jestliže je nutné Wallbox vyměnit, obraťte se prosím na dodavatele, u kterého jste Wallbox zakoupili.

Test jističe FI

Pro zajištění trvale bezpečného provozu Wallbox se musí otestovat funkčnost jističe FI v souladu s místně platnými předpisy (např. v Německu každého půl roku). Jistič FI k tomu má tlačítko, s kterým se spustí funkce testování.

Pro testování jističe FI postupujte následně:

- 1 Klíčem na kryt Wallbox otevřete a odložte ho na stranu.

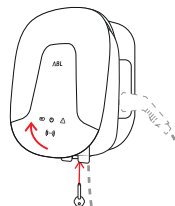

- 2 Otevřete ovládací klapku interního elektronického krytu.

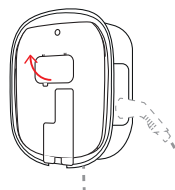

- 3 Najděte a stiskněte tlačítko s označením T resp. s označením Test.

- Nyní se musí spustit jistič FI a kyvnou páku přestaví do střední polohy.

- 4 Jistič nastavte do polohy 0 a následně opět do polohy I.

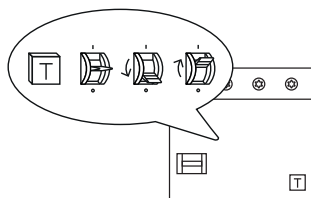

- 5 Kryt ovládní opět nasadíte, zacvaknete kryt v horní části zadní části krytu a klíčem krytu ho opět zamkněte.

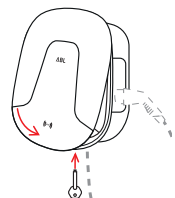

Nebezpečí

Nebezpečí z důvodu elektrického napětí

Jestliže se jistič FI v testovacím provozu, nesmíte Wallbox v žádném případě provozovat!

- Pro odstranění poruchy kontaktujte kvalifikovaného elektrikáře.

Odstavení Wallboxu eMH2

V případě závažných vad funkce nebo poškození zařízení musíte Wallbox eMH2 odstavit z provozu. Při tom postupujte následovně:

1 Klíčem na kryt Wallbox otevřete a odložte ho na stranu.

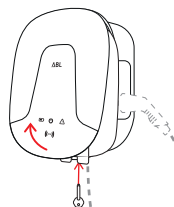

2 Otevřete ovládací klapku interního elektronického krytu.

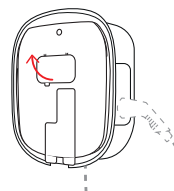

3 Kyvnou páku interního jističe FI nastavte do polohy 0.

- Dále nastavte kyvnou páku interního jističe vedení do polohy 0.

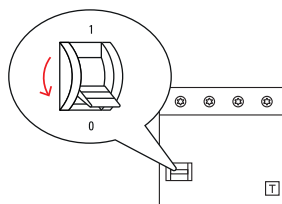

4 Kryt ovládání opět nasadte, zacvakněte kryt v horní části zadní části krytu a klíčem krytu ho opět zamkněte.

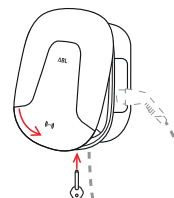

5 Otevřete bezpečnostní dvířka, přepněte přívod nad jističem vedení tak, aby byl bez proudu a bezpečnostní dvířka opět zavřete.

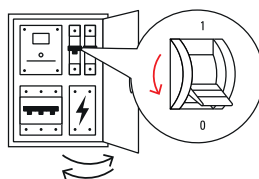

Wallbox eMH2 již není připojený do sítě a v případě potřeby ho může kvalifikovaný elektrikář demontovat.



Nebezpečí

Nebezpečí z důvodu elektrického napětí

Před zahájením demontáže Wallboxu změřte v každém případě napětí mezi fázemi a neutrálním vodičem přívodu.

Údržba

Mimo test integrovaného jističe FI je Váš Wallbox v podstatě bezúdržbový. I přesto Vám doporučujeme Wallbox v pravidelných intervalech čistit a zkontrolovat funkčnost nabíjecích rozhraní.

- K čištění Wallboxu používejte výhradně suchý hadřík. Nepoužívejte žádné agresivní čisticí prostředky, vosky nebo rozpouštědla (jako čisticí benzín nebo ředidla), protože mohou způsobit poškození ukazatelů Wallboxu.
- Wallbox se v žádném případě nesmí čistit vysokotlakým čističem nebo podobnými přístroji.
- V pravidelných intervalech kontrolujte pevně připevněné nabíjecí kabely resp. Nabíjecí zásuvku Wallboxu na případná poškození.

Dodatečné technické informace

Pro instalaci Vašeho Wallboxu a odstranění poruch v provozu potřebujete dodatečné technické informace, kde jsou popsány společně s technickými údaji pro všechny modely série ve zvláštním **Návodu na instalaci** pro kvalifikované elektrikáře.

Technické údaje Vašeho Wallboxu jsou mimoto kompaktně shrnuty v produktově specifických datových listech. Tyto dokumenty lze stáhnout pomocí následujícího odkazu na webových stránkách ABL:



<https://www.ablmobility.de/de/service/downloads.php>

! POKYN

Zobrazení dodatečných informací na počítači, tabletu nebo chytrém telefonu

Dodatečné technické informace se poskytují ve formátu Portable Document Format (PDF).

- K zobrazení potřebujete bezplatný program Adobe Acrobat Reader nebo srovnatelné software k zobrazení souborů ve formátu PDF.

Bližší informace o naší produktové nabídce a o dalších volitelných komponentách příslušenství najdete na našich webových stránkách www.ablmobility.de. Navštivte:



<https://www.ablmobility.de>

Tilsigtet anvendelse

Wallboxen eMH2 anbefales som smart allrounder inklusive afregning for privat og erhvervs-mæssig brug og er den perfekte løsning til opladning af privat- eller firmabiler i egen garage eller som gruppeinstallation på virksomheders eller hotellers parkeringspladser. Med en opladningskapacitet på 22 kW er wallboxen beregnet til særlig hurtig opladning af elbiler, der med det fast forbundne ladekabel med type 2-stik eller den integrerede type 2-ladestikdåse tilsluttes fleksibelt til et ladekabel, der fås som ekstraudstyr. Til intuitiv administration og afregning af alle opladninger fås master- og slave-varianterne af wallboxen eMH2 også som bundle med backend-løsningerne fra reev.



BEMÆRK

Konfigurationsmuligheder

Du finder yderligere oplysninger om konfiguration og brug af wallboxen eMH2 i stand alone-tilstand, i en gruppeinstallation og i forbindelse med en backend i den udførlige **installationsvejledning** (se „Tekniske supplerende oplysninger“ på side 115).

Oplysninger om installation og brug

Den grundlæggende betjening af din wallbox eMH2 er beskrevet i dette dokument.

Før din wallbox eMH2 tages i brug, skal den installeres og tages i brug af en kvalificeret elinstallatør: Installationen er beskrevet i den særskilte **installationsvejledning**, der stilles til rådighed i digital form (PDF) på webstedet www.ablmobility.de (se også „Tekniske supplerende oplysninger“ på side 115).

	Bruger	Elinstallatør
Betjeningsvejledning (dette dokument)	✓	✓
Tekniske supplerende oplysninger		
▪ Datablade	✓	✓
▪ Installationsvejledning	✗	✓

Sikkerhedsanvisninger



Fare

Fare forårsaget af elektriske spændinger

En overtrædelse eller manglende overholdelse af sikkerhedsanvisningerne i denne vejledning kan medføre elektrisk stød, brand, alvorlige kvæstelser og/eller dødsfald.

- Læs alle sikkerhedsanvisninger opmærksomt igennem.
- Følg under alle omstændigheder alle sikkerhedsanvisninger!

Overhold følgende punkter:

- Læs denne vejledning omhyggeligt igennem.
- Følg alle vejledninger og overhold alle anvisninger.
- Opbevar denne vejledning på et sikkert og tilgængeligt sted: Alle produktets brugere skal have adgang til vejledningen og navnlig til sikkerhedsanvisningerne.

- Installer ikke produktet umiddelbart ved siden af rindende vand eller vandstråler eller i områder med risiko for højvande.
- Produktet må ikke installeres i eksplosionsfarlige omgivelser (EX-områder).
- Den elektriske installation skal udføres under hensyntagen til de lokale forskrifter og bestemmelser af en kvalificeret, autoriseret elektriker, som grundet sin faglige uddannelse og erfaring samt kendskab til de gældende normer kan vurdere og udføre de beskrevne arbejdsstrin og registrere eventuelle farer.



BEMÆRK

Indberetningspligt

Vær venligst opmærksom på, at elselskaber, energiforsyningsselskaber eller nationale lovbestemmelser kan kræve en registrering eller tilladelse til installation eller drift af en ladestation.

- Kontroller, at produktets mærkespænding og -strøm er i overensstemmelse med din lokale strømforsynings specifikationer, og at den nominelle effekt ikke overskrides under brug.
- Produktet må først bruges, når det er blevet godkendt af en elinstallatør.
- Produktet må ikke tilklæbes eller afdækkes med andre genstande eller materialer.
- Der må ikke stilles væsker eller beholdere med væsker på produktet.
- Bemærk, at brugen af en radiosender i umiddelbar nærhed af produktet (< 20 cm) kan medføre funktionsforstyrrelser.
- Dette produkt er ikke beregnet til at blive anvendt af personer (herunder også børn) med nedsatte fysiske, sensoriske eller mentale færdigheder eller manglende erfaring og/eller viden, medmindre de er under opsyn af eller har modtaget instrukser om korrekt brug af produktet af en person, der er ansvarlig for deres sikkerhed.
- Børn skal være under opsyn, så de ikke leger med produktet.
- Foretag aldrig ændringer på produktet. En overtrædelse udgør en sikkerhedsrisiko, er grundlæggende i strid med garantien og/eller reklamationsretten og kan ophæve denne med øjeblikkelig virkning.
- Fejl, der påvirker personers eller selve produktets sikkerhed, må kun afhjælpes af en elinstallatør.
- Hvis én af nedenstående fejl forekommer, bedes du henvende dig til din installatør:
 - Produkthuset er beskadiget mekanisk, huset afdækning er fjernet eller kan ikke lukkes.
 - Produktet fungerer ikke korrekt.
 - Ladestikdåsen, det fast forbundne ladekabel eller det tilhørende ladestik er funktionelt eller synligt beskadiget.

Brugsanvisninger

- De lokale og nationale sikkerhedsforskrifter for drift af elapparater i det land, hvor produktet bruges, er til enhver tid gældende.
- For at afbryde produktet helt fra strømforsyningsnettet skal de forkoblede effekt- og fejlstrømsafbrydere i bygningens el-installationer slås fra.
- Sørg for, at ladekablet på intet tidspunkt er udsat for trækspænding.
- Kontroller, at produktet altid er lukket og låst, når det er i brug.

- Sørg for, at ladekablet ikke bliver kørt over, bøjet eller kommer i klemme. Behandl altid ladestik, stik og ladestikdåser særligt forsigtigt.
- Du må under ingen omstændigheder ændre huset eller produktets indvendige ledningsnet: I modsat fald overtrædes garantibestemmelserne, hvilket medfører, at garantien bortfalder med omgående virkning.
- Lad kun en ABL autoriseret elinstallatør reparere produktet.

Opladning

Sådan oplader du en elbil med wallboxen eMH2:

- 1 Parker elbilen således at du nemt kan nå bilens stikdåse med ladekablets stik.
- 2 Vær opmærksom på wallboxens LED-visninger:
 - Når wallboxen er klar til brug, pulserer den grønne LED.



- 3 Forbered wallboxens ladekabel og stikdåsen på bilen.
 - **Wallbox med ladekabel**
Løft stikket en smule og træk det nedad og ud af stikdåsen. Åbn køretøjets stikdåse og sæt stikket i.
 - **Wallbox med ladestikdåse**
Åbn køretøjets stikdåse og sæt stikket i. Åbn derefter ladestikdåsens klap på wallboxen og sæt ladestikket i.

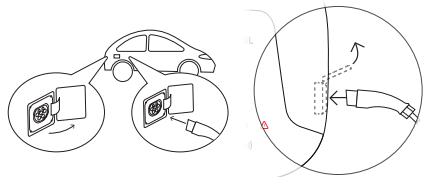
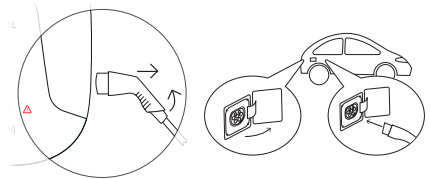

- 4 Vær opmærksom på wallboxens LED-visninger:
 - Når wallboxen venter på brugerens aktivisering af opladningen, lyser den grønne LED.



BEMÆRK

Brug af wallboxen eMH2 med eller uden backend

Wallboxen eMH2 kan alt efter modelvariant anvendes med eller uden backend.

- **Master-variant:** En master-wallbox eMH2 skal altid anvendes med en backend.
- **Slave-variant:** En slave-wallbox eMH2 kan efter eget valg anvendes med en master i en backend eller med ændret konfiguration som stand alone-wallbox uden backend.
- **Stand alone-variant:** En stand alone-wallbox eMH2 anvendes altid som stand alone-wallbox uden backend.

- 5 Hold det medfølgende RFID-kort foran RFID-symbolet på husets skærm.

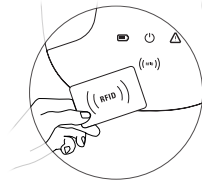

- 6 Vær opmærksom på LED-visningerne og wallboxens akustiske signaler.
- Mens RFID-kortets frigivelse kontrolleres:
 - » Den grønne LED lyser.
 - » Den blå LED pulserer.
 - » Et kortvarigt akustisk signal aktiveres.
 - Når RFID-kortet frigives:
 - » Den grønne LED slukker.
 - » Den blå LED pulserer.
 - » Det kortvarige akustiske signal aktiveres to gange.

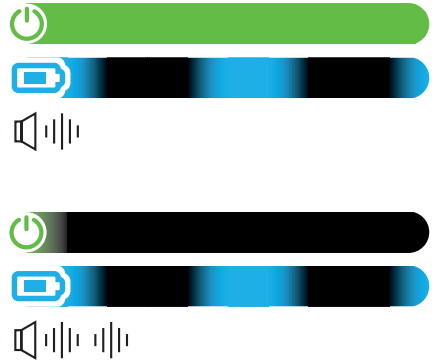

BEMÆRK

Frigivelsen af RFID-kortet afvises

Hvis RFID-kortet afvises, blinker den røde LED, og der lyder et langt akustisk signal.

- **Brug af wallboxen med en backend:** Henvend dig til udstederen af dit RFID-kort.
- **Brug af wallboxen uden backend:** Sørg for, at RFID-kortet er indlært på RFID-Readeren. Du finder yderligere oplysninger i den udførlige installationsvejledning.

- 7 Vær opmærksom på wallboxens LED-visninger:

- Når wallboxen starter opladningen efter anmodning fra køretøjet, lyser den blå LED.
- Når opladningen stoppes midlertidigt (pause) eller er afsluttet, pulserer den blå LED.



BEMÆRK

Afbrydelse eller afslutning af opladningen

Køretøjet kan sætte opladningen på pause. Ellers afslutter køretøjet automatisk opladningen. Det er kun muligt at skelne mellem disse to tilstande ved hjælp af indikatorerne i køretøjet.

- 8 Træk stikket ud af elbilens stikdåse, og luk den.

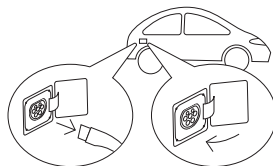

- 9 Sæt ladekablet på plads, så det er klar til næste opladning.

- **Wallbox med ladekabel**
Sæt stikket på plads i stikdåsen.
- **Wallbox med ladestikdåse**
Træk ladestikket ud af ladestikdåsen og sæt ladekablet på plads: Ladeklappen lukkes automatisk.

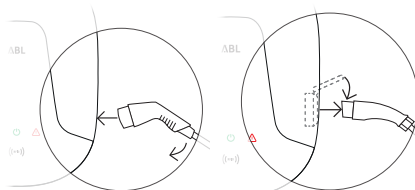

- 10 Wallboxen er klar til brug og venter på næste opladning:

- Når wallboxen er klar til brug, pulserer den grønne LED.



! BEMÆRK

Udtrækning af ladekablet på en wallbox med ladestikdåse

Ved brug af en wallbox med ladestikdåse bør ladekablet trækkes ud af ladestikdåsen efter hver opladning. Ellers kan kommunikationen mellem wallboxen og køretøjet blive forstyrret under efterfølgende opladninger.

Fejlafhjælpning

Der kan opstå fejl, mens wallboxen er i brug.

Beskrivelse

Elbilen blev ikke genkendt.

Årsag og løsningsforslag

- Ladekablet er ikke sat rigtigt i.
 - Træk stikket ud af køretøjets stikdåse, og sæt det i igen.
 - **Ved brug af en wallbox med ladestikdåse:** Træk derudover ladestikket ud af wallboxens ladestikdåse og sæt det i igen.
 - Kontroller ladekablet, og udskift det eventuelt.

Beskrivelse

Den røde LED på wallboxen blinker én gang, og den grønne og/eller blå LED blinker efter et fast mønster, der gentages cyklisk.

Årsag og løsningsforslag

- Wallboxen har konstateret en fejl, der ikke tillader en opladning, eller som afbryder den. LEDernes blinkmønster gentages cyklisk, indtil fejlen er afhjulpet.
 - Wallboxen starter opladningen automatisk igen efter 30 eller 60 sekunder.
 - Hvis fejlen fortsat opstår, skal du afbryde strømforsyningen ved hjælp af wallboxens integrerede FI-sikkerhedsafbryder og derefter tilslutte den igen.
 - Træk stikket ud af køretøjets stikdåse, og sæt det i igen.
 - **Ved brug af en wallbox med ladestikdåse:** Træk derudover ladestikket ud af wallboxens ladestikdåse og sæt det i igen.
 - Hvis fejlen fortsat opstår, skal du kontakte den elinstallatør, der har udført installationen, for at få rettet fejlen.
 - Hvis wallboxen skal udskiftes, bedes du kontakte den forhandler, du har købt wallboxen af.

Beskrivelse

Den røde LED på wallboxen blinker én gang hvert 10. sekund, og den blå LED lyser konstant.

Årsag og løsningsforslag

- Wallboxen har konstateret en fejl, der reducerer ladestrømmen. Wallboxen bliver i denne tilstand, indtil fejlen er afhjulpet.
 - Træk stikket ud af køretøjets stikdåse, og sæt det i igen.
 - **Ved brug af en wallbox med ladestikdåse:** Træk derudover ladestikket ud af wallboxens ladestikdåse og sæt det i igen.
 - Henvend dig til en kvalificeret elinstallatør for at få fejlen kontrolleret og afhjulpet.

Beskrivelse

Wallboxens LEDer fungerer ikke.

Årsag og løsningsforslag

- Wallboxen er ikke tilsluttet strømforsyningen.
 - Kontroller den interne FI-sikkerhedsafbryder og slå den om nødvendigt til igen.
 - Kontroller bygningens efterkoblede effektafbryder, og slå den i givet fald til igen.
 - Få en elinstallatør til at kontrollere og eventuelt reparere ledningen.
- Wallboxen er defekt.
 - Henvend dig til en kvalificeret elinstallatør for at få rettet fejlen.
 - Hvis wallboxen skal udskiftes, bedes du kontakte den forhandler, du har købt wallboxen af.

Kontrol af FI-sikkerhedsafbryderen

For at sikre at wallboxen altid er sikker i drift, skal FI-sikkerhedsafbryderens funktionalitet kontrolleres i overensstemmelse med de gældende lokale forskrifter (f.eks. Tyskland: halvårligt): En FI-sikkerhedsafbryder har en tast til dette formål, som du kan aktivere testfunktionen med.

Sådan kontrollerer du FI-sikkerhedsafbryderen:

- 1 Åbn wallboxhusets skærm med skærmnøglen og læg den til side.
- 2 Åbn den interne elafdæknings betjeningsklap.
- 3 Find og tryk tasten med bogstavet T eller teksten Test.
 - Nu skal FI-sikkerhedsafbryderen udløse og anbringe vippekontakten i en midterstilling.
- 4 Sæt sikkerhedsafbryderen på 0 og derefter igen på I.
- 5 Lås betjeningsklappen igen, hæng husets skærm på den øverste kant på husets bagpanel, og lås den med skærmnøglen.

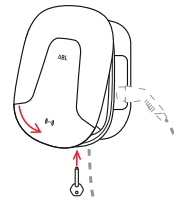
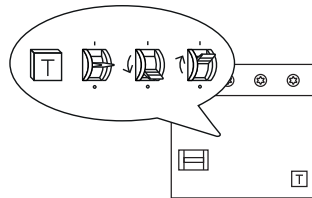
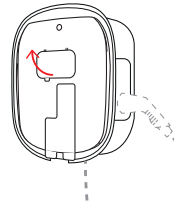
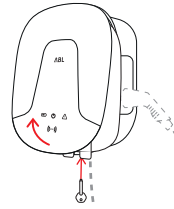

Fare

Fare forårsaget af elektriske spændinger

Hvis FI-sikkerhedsafbryderen ikke udløser under testen, må du ikke fortsætte med at bruge wallboxen!

- Henvend dig til en elinstallatør for at få rettet fejlen.

Ud-af-drifttagning af wallbox eMH2

Ved alvorlige funktionsfejl eller skader på apparatet skal wallboxen eMH2 tages ud af drift. Sådan gør du:

- 1 Åbn wallboxhusets skærm med skærmmøglen og læg den til side.

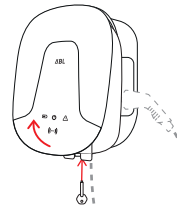

- 2 Åbn den interne elafdæknings betjeningsklap.



- 3 Anbring den interne FI-sikkerhedsafbryders vippekontakt på 0.

- Sæt desuden den interne effektafbryders vippekontakt på 0.

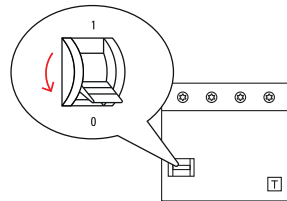

- 4 Lås betjeningsklappen igen, hæng husets skærm på den øverste kant på husets bagpanel, og lås den med skærmmøglen.

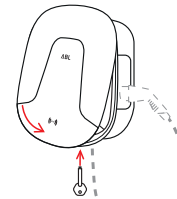

- 5 Åbn bygningens sikringsboks, gør forsyningsledningen strømløs ved hjælp af effektafbryderen og lås bygningens sikringsboks igen.

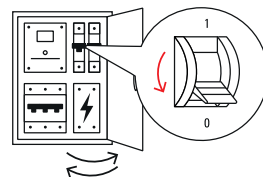

Wallboxen eMH2 er ikke længere tilsluttet strømforsyningen og kan efter behov afmonteres af en kvalificeret elinstallatør.

**Fare****Fare forårsaget af elektriske spændinger**

Mål under alle omstændigheder spændingen mellem faserne og ledningens nulleleder, inden du påbegynder afmonteringen af wallboxen.

Vedligeholdelse

Med undtagelse af kontrollen af den integrerede FI-sikkerhedsafbryder er din wallbox stort set vedligeholdelsesfri. Alligevel anbefaler vi at rengøre wallboxen med regelmæssige mellemrum og at kontrollere opladningsgrænsefladernes funktionalitet:

- Brug udelukkende en tør klud til rengøring af wallboxen. Brug ikke aggressive rengøringsmidler, voks eller opløsningsmidler (som rensebenzin eller fortynder), fordi de kan sløre wallboxens indikatorer.
- Wallboxen må under ingen omstændigheder rengøres med en højtryksrenser eller lignende apparater.
- Kontroller det fast tilsluttede ladekabel eller wallboxens ladestikdåse med regelmæssige mellemrum for eventuelle defekter eller skader.

Tekniske supplerende oplysninger

Til installation af din wallbox og fejlafhjælpning mens den er i brug er tekniske supplerende oplysninger nødvendige, der sammen med de tekniske data for alle seriens modeller er beskrevet i den særskilte **installationsvejledning** for kvalificerede elinstallatører.

De tekniske data for din wallbox er desuden samlet kompakt i produktspecifikke datablade. Du kan downloade disse dokumenter ved hjælp af følgende link fra ABL-webstedet:



<https://www.ablmobility.de/de/service/downloads.php>

**BEMÆRK****Visning af de supplerende oplysninger på en computer, tablet eller smartphone**

De tekniske supplerende oplysninger stilles til rådighed i et Portable Document Format (PDF).

- For at få dem vist skal du bruge Adobe Acrobat Reader, der er gratis, eller en lignende software til visning af PDF-filer.

Du finder yderligere informationer om vores produktsortiment og om valgfrie tilbehørskomponenter på vores websted www.ablmobility.de. Besøg:



<https://www.ablmobility.de>

Sihtotstarbekohane kasutamine

Wallbox eMH2 on soovitatav nutika universaalseadmena, kaasa arvatud arveldamiseks eratarbimise ja äriteenuste valdkonnas, ning see on ideaalseks lahenduseks teie era- või firmasõiduki laadimiseks oma garaažis või rühmapaigaldusena firmade või hotellide parklates. Oma kuni 22 kW laadimisvõimsusega on Wallbox kavandatud elektrisõidukite eriti kiireks laadimiseks, mis ühendatakse paindlikult püsivalt ühendatud laadimiskaabliga, millel on 2. tüüpi laadimisliitmik, või integreeritud 2. tüüpi laadimise pistikupesaga koos valikvarustusena saadavaloleva laadimiskaabliga. Kõigi laadimistoimingute intuiitivseks haldamiseks ja arveldamiseks on Wallbox eMH2 ülemseadme ja alamseadme variandid saadaval ka paketi koos ettevõtte reev taustarakenduste lahendusega.

JUHIS

Konfiguratsiooni suvandid

Täiendavat infot Wallbox eMH2 konfiguratsiooni ja käitamise kohta eraldiseisvas režiimis, rühmapaigaldusena ja ühenduses taustarakendustega leiate te põhjalikust **paigaldusjuhendist** (vaata „Tehniline lisainfo“ leheküljel 124).

Info paigalduse ja käitamise kohta

Käesolevas dokumendis kirjeldatakse teie Wallbox eMH2 põhimõttelist käitsemist.

Enne käitamist peab teie Wallbox eMH2 paigaldama ja kasutusele võtma kvalifitseeritud elektrispetsialist: Paigaldust on kirjeldatud eraldi **paigaldusjuhendis**, mis tehakse digitaalsel kujul (PDF) kättesaadavaks veebilehe www.ablmobility.de kaudu (vaata ka „Tehniline lisainfo“ leheküljel 124).

	Kasutaja	Elektrispetsialist
Käsitsemisjuhend (käesolev dokument)	✓	✓
Tehniline lisainfo		
▪ Andmelehed	✓	✓
▪ Paigaldusjuhend	✗	✓

Ohutusjuhised

Oht

Oht elektripingete tõttu

Käesolevas juhendis olevate ohutusjuhiste vastane tegutsemine või nende eiramine võivad põhjustada elektrilöögi, tulekahju, raskeid vigastusi ja/või surma.

- Lugege kõik ohutusjuhised tähelepanelikult läbi.
- Pidage kõigist ohutusjuhistest igal juhul kinni!

Järgige järgmisi punkte:

- Lugege käesolev juhend hoolikalt läbi.
- Järgige kõiki juhiseid ja pidage kõigist instruksioonidest kinni.
- Säilitage käesolevat juhendit kindlas, alati ligipääsetavas kohas: Sisu ja eelkõige ohutusjuhised peavad olema kättesaadavad toote iga kasutaja jaoks.

- Ärge paigaldage toodet voolava vee ega pihustatava vee või ülejutusohus piirkondade vahetusse lähedusse.
- Toodet ei tohi paigaldada plahvatusohtlikku ümbruskonda (EX piirkonda).
- Elektrilise paigalduse peab kohalikke eeskirju ja määrusi arvesse võttes läbi viima kvalifitseeritud elektrispetsialist, kes oma erialase väljaõppe ja kogemuste põhjal ning kohaldatavate standardite tundmise põhjal suudab hinnata ja teostada kirjeldatud töösamme ning tuvastada võimalikke ohte.



JUHIS

Teatamiskohustus

Palun võtke arvesse, et elektrivõrkude käitajate, energiatarnijate või riigipõhiste suuniste poolt võib olla ette kirjutatud teatamise või tegevusloa kohustus laadimisjaama paigalduse või käitamise jaoks.

- Tagage, et toote nimipinge ja nimivoolutugevus vastaksid teie kohaliku vooluvõrgu suunistele ning et käitamise ajal ei ületataks nimivõimsust.
- Toodet tohib käitada alles pärast vastuvõtmist kvalifitseeritud elektrispetsialisti poolt.
- Toodet ei tohi kinni kleepida ega teiste esemete või materjalidega kinni katta.
- Toote peale ei tohi asetada vedelikke ega vedelikega anumaid.
- Pidage silmas, et raadiosaatja käitamine toote vahetus läheduses (< 20 cm) võib põhjustada toimivuse häiringuid.
- Käesolev toode pole ette nähtud selleks, et seda kasutaksid isikud (kaasa arvatud lapsed), kelle füüsilised, sensoorsed või vaimsed võimed on piiratud või kellel on ebapiisavad kogemused ja/või ebapiisavad teadmised, välja arvatud juhul, kui nad on enda ohutuse eest vastutava isiku järelevalve all või saanud temalt juhised, kuidas seadet kasutada tuleb.
- Lapsed peavad olema järelevalve all, selleks et nad tootega ei mängiks.
- Ärge mitte mingil juhul tootel muudatusi ette võtke. Selle vastane tegutsemine kujutab endast ohutusrisi, sellega rikutakse oluliselt garantiid ja/või tagatist ning see võidakse viivitamatult tühistada.
- Tõrkeid, mis mõjustavad inimeste või toote enese ohutust, tohib kõrvaldada ainult kvalifitseeritud elektrispetsialist.
- Juhul kui tekib üks järgmistest tõrgetest, pöörduge palun oma paigaldaja poole:
 - Toote korpust on mehaaniliselt kahjustatud, korpuse kate on eemaldatud või seda ei saa sulgeda.
 - Toode ei toimi nõuetekohaselt.
 - Laadimise pistikupesa, püsivalt ühendatud laadimiskaabel või selle laadimisliitmik on toimivuse poolest või nähtavalt kahjustatud.

Kasutamishühis

- Igal ajal kehtivad selle riigi jaoks sätestatud kohalikud ohutuseeskirjad elektriseadmete käitamise kohta, kus te toodet käitate.
- Selleks et toodet vooluvõrgust täielikult lahti ühendada, peab majapidamispaigaldises ettelülitatud juhtme- ja rikkevoolukaitselüliit välja lülitama.
- Tagage, et laadimiskaabel ei oleks ühelgi ajal tõmbepinges all.
- Veenduge, et toode oleks käitamise ajal alati suletud ja lukustatud.

- Jälgige seda, et laadimiskaablist ei sõidetaks üle, et seda ei murtaks ega kiilutaks kinni. Käsitsege laadimispiistikuid, -liitmikke ja laadimise pistikupesasid alati ettevaatlikult.
- Ärge mitte mingil juhul võtke ette muudatusi toote korpusel ega sisemises lülituses: Selle vastase tegetsemisega rikutakse oluliselt garantiitingimusi ja see tühistab tagatise viivitamatult.
- Laske toodet parandada eranditult ettevõtte ABL poolt volitatud elektrispetsialistil.

Laadimistoiming

Selleks et laadida elektrisõidukit, mille varustuses on Wallbox eMH2, toimige järgmiselt:

- 1 Parkige elektrisõiduk selliselt, et te ulatuksite laadimiskaabli laadimisliitmikuga mugavalt sõidukil oleva laadimisühenduseni.
- 2 Jälgige Wallboxi LED näidikuid:
 - Kui Wallbox on käitamisvalmis, siis pulseerib roheline LED lamp.
- 3 Valmistage ette Wallboxi laadimiskaabel ja sõidukil olev laadimisühendus.
 - **Laadimiskaabliga varustatud Wallbox**
Tõstke laadimisliitmikku kergelt üles ja tõmmake see allapoole liitmiku vastuvõtupesast välja. Avage sõidukil olev laadimisühendus ja ühendage laadimisliitmik sellesse.
 - **Laadimise pistikupesaga varustatud Wallbox**
Avage sõidukil olev laadimisühendus ja ühendage laadimisliitmik sellesse. Seejärel avage Wallboxil olev laadimise pistikupesa luuk ja ühendage laadimisliitmik sellesse.
- 4 Jälgige Wallboxi LED näidikuid:
 - Kui Wallbox ootab laadimistoimingule loa andmist kasutaja poolt, siis põleb roheline LED lamp.

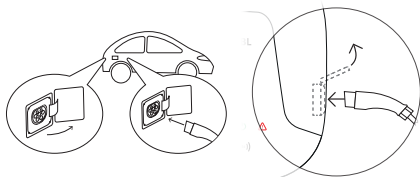
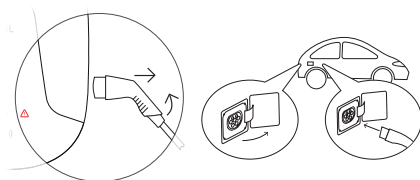

! JUHIS

Wallbox eMH2 käitamine koos taustarakendustega või ilma nendeta

Sõltuvalt mudeli variandist saab Wallbox eMH2 käitada koos taustarakendustega või ilma nendeta.

- **Ülemseadme variant:** Wallbox eMH2 kui ülemseadet peab käitama alati koos taustarakendustega.
- **Alamseadme variant:** Wallbox eMH2 kui alamseadet saab valikuliselt käitada koos taustarakendustega varustatud ülemseadmega või muudetud konfiguratsiooniga eraldiseisva Wallboxi kujul ilma taustarakendusteta.
- **Eraldiseisev variant:** Eraldiseisvat Wallbox eMH2 käitatatakse alati eraldiseisva Wallboxi kujul ilma taustarakendusteta.

- 5 Hoidke tarnekomplekti kuuluvat RFID kaarti korpuse liistukattel oleva RFID sümboli ees.

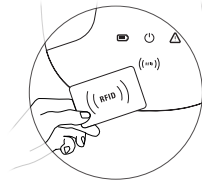

- 6 Jälgige Wallboxi LED näidikuid ja akustilisi signaale.
- Sellal kui kontrollitakse RFID kaardile loa andmist:
 - » Roheline LED lamp põleb.
 - » Sinine LED lamp pulseerib.
 - » Kõlab lühike akustiline signaal.
 - Kui RFID kaardile antakse luba:
 - » Roheline LED lamp kustub.
 - » Sinine LED lamp pulseerib.
 - » Lühike akustiline signaal kõlab kaks korda.



! JUHIS

RFID kaardile loa andmine lükatakse tagasi

Juhul kui RFID kaart tagasi lükatakse, siis vilgub punane LED lamp ja kõlab pikk akustiline signaal.

- **Wallboxi käitamine koos taustarakendustega:** Pöörduge oma RFID kaardi väljaandja poole.
- **Wallboxi käitamine ilma taustarakendusteta:** Tagage, et RFID kaart oleks RFID lugeja poolt ära õpitud. Täiendavat infot leiate te põhjalikust paigaldusjuhendist.

- 7 Jälgige Wallboxi LED näidikuid:
- Kui Wallbox alustab laadimistoimingut sõidukilt saadud nõude peale, siis põleb sinine LED lamp.
 - Kui laadimistoiming pannakse pausile või see on lõpetatud, siis pulseerib sinine LED lamp.



! JUHIS

Laadimistoimingu katkestamine või lõpetamine

Laadimistoiming võidakse sõiduki poolt pausile panna. Vastasel korral lõpetatakse laadimistoiming pärast selle lõppu automaatselt sõiduki poolt. Eristamine on võimalik ainult sõidukis olevate näidikute põhjal.

- 8** Tõmmake laadimisliitmik elektrisõiduki laadimisühendusest välja ja sulgege see.

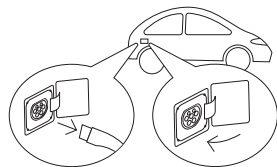

- 9** Pange laadimiskaabel järgmise laadimistoimingu jaoks hoiule.

- Laadimiskaabliga varustatud Wallbox Paigutage laadimisliitmik liitmiku vastuvõtupessa.

- Laadimise pistikupesaga varustatud Wallbox

Tõmmake laadimispestik laadimise pistikupesast välja ja pange laadimiskaabel hoiule: Laadimisluuk suletakse automaatselt.

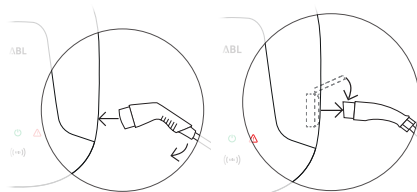

- 10** Wallbox on käitamisvalmis ja ootab järgmist laadimistoimingut:

- Kui Wallbox on käitamisvalmis, siis pulseerib roheline LED lamp.



! JUHIS

Laadimiskaabli väljatõmbamine laadimise pistikupesaga varustatud Wallboxi puhul

Laadimise pistikupesaga varustatud Wallboxi puhul tuleks laadimiskaabel pärast igat laadimistoimingut laadimise pistikupesast välja tõmmata. Vastasel korral võib Wallboxi ja sõiduki vaheline kommunikatsioon järgnevate laadimistoimingute korral häiritud olla.

Vigade kõrvaldamine

Wallboxi käitamise ajal võib tekkida tõrkeid.

Kirjeldus

Elektrisõidukit ei tuvastata.

Põhjus ja lahendusettepanek

- Laadimiskaabel ei ole korrektselt sisse ühendatud.
 - Tõmmake laadimisliitmik sõiduki laadimisühendusest välja ja ühendage see uuesti sisse.
 - Laadimise pistikupesaga varustatud Wallboxi puhul: Tõmmake täiendavalt laadimispestik Wallboxi laadimise pistikupesast välja ja ühendage see uuesti sisse.
 - Kontrollige laadimiskaabel üle ja vahetage see vajaduse korral välja.

Kirjeldus

Wallboxil olev punane LED lamp vilgub üks kord ning roheline ja/või sinine LED lamp vilgub kindla mustri järgi, mis tsükliliselt kordub.

Põhjus ja lahendusettepanek

- Wallbox on kindlaks teinud tõrke, mis ei võimalda laadimiskäitamist või katkestab selle. LED lampide vilkumismustrit korratakse tsükliliselt, kuni tõrge on kõrvaldatud.
 - Wallbox alustab laadimistoimingut 30 või 60 sekundi pärast automaatselt uuesti.
 - Kui viga esineb jätkuvalt, siis lülitage vooluvarustus Wallboxi integreeritud rikkevoolukaitselüliti kaudu välja ja seejärel uuesti sisse.
 - Tõmmake laadimisliitmik sõiduki laadimisühendusest välja ja ühendage see uuesti sisse.
 - **Laadimise pistikupesaga varustatud Wallboxi puhul:** Tõmmake täiendavalt laadimispistik Wallboxi laadimise pistikupesast välja ja ühendage see uuesti sisse.
 - Juhul kui viga jätkuvalt esineb, siis pöörduge kvalifitseeritud elektrispetsialisti poole, selleks et viga kõrvaldada lasta.
 - Juhul kui Wallboxi peab välja vahetama, siis pöörduge palun edasimüüja poole, kelle käest te oma Wallboxi soetasite.

Kirjeldus

Wallboxil olev punane LED lamp vilgub iga 10 sekundi tagant üks kord ja sinine LED lamp põleb katkemata.

Põhjus ja lahendusettepanek

- Wallbox on kindlaks teinud tõrke, mis vähendab laadimisvoolu. Wallbox jääb sellesse seisundisse, kuni tõrge on kõrvaldatud.
 - Tõmmake laadimisliitmik sõiduki laadimisühendusest välja ja ühendage see uuesti sisse.
 - **Laadimise pistikupesaga varustatud Wallboxi puhul:** Tõmmake täiendavalt laadimispistik Wallboxi laadimise pistikupesast välja ja ühendage see uuesti sisse.
 - Selleks et viga kontrollida ja kõrvaldada lasta, pöörduge kvalifitseeritud elektrispetsialisti poole.

Kirjeldus

Wallboxi LED lampidel puudub funktsioon.

Põhjus ja lahendusettepanek

- Wallbox ei ole vooluvõrguga ühendatud.
 - Kontrollige sisemine rikkevoolukaitselüliti üle ja lülitage see vajaduse korral uuesti sisse.
 - Kontrollige majapidamispaigaldises ettelülitatud juhtmekaitselüliti üle ja lülitage see vajaduse korral uuesti sisse.
 - Laske toiteliini kvalifitseeritud elektrispetsialisti poolt kontrollida ja vajaduse korral remontida.
- Wallbox on defektne.
 - Selleks et viga kõrvaldada lasta, pöörduge kvalifitseeritud elektrispetsialisti poole.
 - Juhul kui Wallboxi peab välja vahetama, siis pöörduge palun edasimüüja poole, kelle käest te oma Wallboxi soetasite.

Rikkevoolukaitselüliti kontrollimine

Selleks et tagada Wallboxi pidevalt ohutut käitamist, peab rikkevoolukaitselüliti toimivuse vastavalt kohalikele kehtivatele suunistele (nt Saksamaal: kord poole aasta tagant) üle kontrollima: Rikkevoolukaitselüliti on selleks varustatud nupuga, mille abil te testimisfunktsiooni tööle rakendate.

Selleks et rikkevoolukaitselüliti kontrollida, toimige järgmiselt:

- 1 Avage liistukatte võtme abil Wallboxi korpuse liistukate ja asetage see kõrvale.

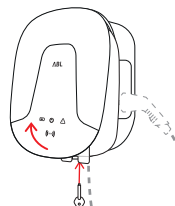

- 2 Avage sisemise elektroonikakatte teenindusluuk.

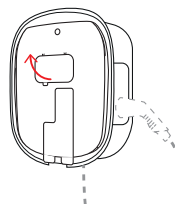

- 3 Tehke kindlaks, kus asub nupp, millele on pressitud T või millel on kirje Test, ja vajutage seda.

- Rikkevoolukaitselüliti peab nüüd tööle rakenduma ja kallutushoova keskasendisse viima.

- 4 Viige kaitselüliti asendisse 0 ja seejärel uuesti asendisse I.

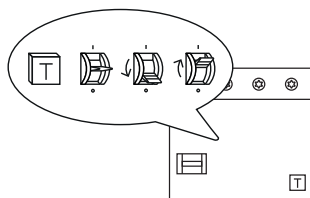

- 5 Sulgege teenindusluuk uuesti, riputage korpuse liistukate korpuse tagakilbi ülemiselt servalt sisse ja lukustage need liistukate võtme abil.

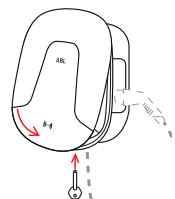

Oht

Oht elektripingete tõttu

Juhul kui rikkevoolukaitselüliti testi käigus tööle ei rakendu, siis ei tohi te Wallboxi mingil juhul edasi käitada!

- Selleks et viga kõrvaldada lasta, pöörduge kvalifitseeritud elektrispetsialisti poole.

Wallbox eMH2 kasutamise peatamine

Raskekujuliste toimivushäirete või seadmel tekkinud kahjustuste korral peate te Wallbox eMH2 kasutusest kõrvaldama. Selleks toimige järgmiselt:

- 1 Avage liistukatte võtme abil Wallboxi korpuse liistukate ja asetage see kõrvale.
- 2 Avage sisemise elektroonikakatte teenindusluuk.
- 3 Viige sisemise rikkevoolukaitselüliti kallutushoob asendisse 0.
 - Viige lisaks sisemise juhtmekaitselüliti kallutushoob asendisse 0.
- 4 Sulgege teenindusluuk uuesti, riputage korpuse liistukate korpuse tagakilbi ülemiselt servalt sisse ja lukustage need liistukate võtme abil.
- 5 Avage majapidamise kaitsmekarp, lülitage toiteliin juhtmekaitselüliti kaudu vooluvabaks ja sulgege majapidamise kaitsmekarp uuesti.

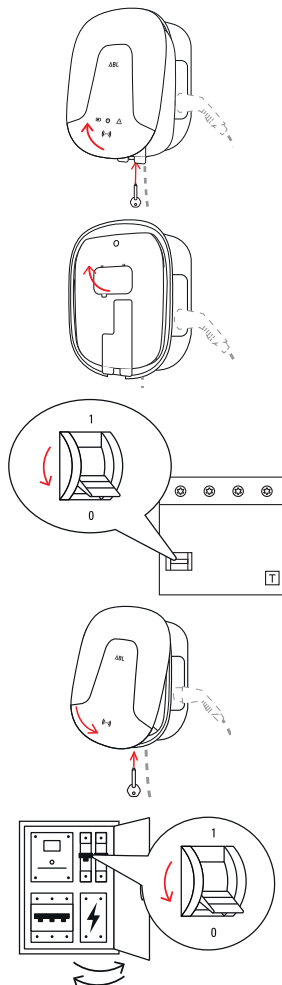

Wallbox eMH2 ei ole enam vooluvõrguga ühendatud ja selle võib vajaduse korral kvalifitseeritud elektrispetsialisti poolt demonteerida.



Oht

Oht elektripingete tõttu

Mõõtke igal juhul toitejuhtme faaside ja neutraaljuhtme vahelist pinget, enne kui te Wallboxi demontaažiga alustate.

Hooldus

Välja arvatud integreeritud rikkevoolukaitselüliti kontrollimine, on teie Wallbox põhimõtteliselt hooldusvaba. Sellegipoolest soovitame me Wallboxi regulaarsete ajavahemike tagant puhastada ja laadimisliideste toimivus üle kontrollida:

- Kasutage Wallboxi puhastamiseks eranditult kuiva lappi. Ärge kasutage agressiivseid puhastusvahendeid, vahasid ega lahusteid (nagu näiteks puhastusbensiini või värvivedeldeid), kuna need võivad Wallboxi näidikud tuhmimaks muuta.
- Wallboxi ei tohi mingil juhul puhastada kõrgsurvepesuri ega sarnaste seadmetega.
- Kontrollige püsivalt ühendatud laadimiskaabel või Wallboxi laadimise pistikupesa regulaarsete ajavahemike tagant üle, kas neil esineb võimalikke kahjustatud kohti või kahjustusi.

Tehniline lisainfo

Teie Wallboxi paigalduseks ja vigade kõrvaldamiseks käitamise ajal on vaja tehnilist lisainfot, mida on koos tehniliste andmetega seeria kõigi mudelite kohta kirjeldatud eraldi **paigaldusjuhendis** kvalifitseeritud elektrispetsialistide jaoks.

Teie Wallboxi tehnilised andmed on lisaks tootepõhistel andmelehtedel kompaktselt kokku võetud. Te saate need dokumendid järgmise lingi kaudu ettevõtte ABL veebilehelt alla laadida:



<https://www.ablmobility.de/de/service/downloads.php>



JUHIS

Lisainfo esitamine arvutil, tahvelarvutil või nutitefonil

Tehniline lisainfo tehakse kättesaadavaks kaasaskantava dokumendi vormingus (Portable Document Format, PDF).

- Selle esitamiseks vajake te tasuta tarkvara Adobe Acrobat Reader või võrreldavat tarkvara PDF failide vaatamiseks.

Täiendavat infot meie poolt pakutava tootevaliku ning valikvarustusena saadavalolevate tarvikkomponentide kohta leiate te meie veebilehelt **www.ablmobility.de**. Külästage veebilehte:



<https://www.ablmobility.de>

Määräysten mukainen käyttö

Älykäs ja monipuolinen, laskutuslaitteen sisältämä wallbox eMH2 -latauspiste on tarkoitettu yksityiseen ja kaupalliseen käyttöön, ja se on ihanteellinen ratkaisu yksityisten sähköajoneuvojen sekä yritysajoneuvojen lataamiseen omassa autotallissa tai ryhmäasennuksena yritys- tai hotellipysäköintipaikoilla. Wallbox-latauspisteen latausteho on jopa 22 kW, ja se on tarkoitettu sähköajoneuvojen erityisen nopeaan lataamiseen joko kiinteään latausjohdon ja tyyppin 2 latausliittimen tai integroidun, tyyppin 2 latauspistorasian ja lisävarusteena saatavan, liitettävän latausjohdon avulla. Intuitiivista hallinnointia ja kaikkien latauskertojen laskutusta varten Wallbox eMH2 -latauspisteen master- ja slave-versiot on saatavissa myös nippuna yhdessä reev-yhtiön backend-ratkaisuiden kanssa.



HUOM

Konfigurointivaihtoehdot

Lisätietoja wallbox eMH2 -latauspisteen konfiguroinnista ja käytöstä itsenäisessä tilassa sekä ryhmäasennuksessa että yhdessä backendin kanssa on täydellisessä **asennusoppaassa** (katso ”Teknisiä lisätietoja” sivulla 133).

Asennukseen ja käyttöön liittyviä tietoja

Tässä asiakirjassa on kuvattu Wallbox eMH2 -latauspisteen peruskäyttö.

Pätevän sähköasentajan on asennettava ja otettava käyttöön Wallbox eMH2 -latauspiste ennen sen käyttämistä: Asennus on kuvattu erillisessä **asennusohjeessa**, joka on saatavissa digitaalisessa muodossa (PDF) osoitteesta www.ablmobility.de (katso myös ”Teknisiä lisätietoja” sivulla 133).

	Käyttäjää	Sähköalan ammattilainen
Käyttöohje (tämä asiakirja)	✓	✓
Teknisiä lisätietoja		
▪ Tiedotteet	✓	✓
▪ Asennusohje	✗	✓

Turvallisuusohjeet



Vaara

Sähköjännitteiden aiheuttama vaara

Määräysten vastainen käyttö tai tässä asennusohjeessa olevien turvallisuusohjeiden laiminlyönti saattaa johtaa sähköiskuun, tulipaloon, vakaviin vammoihin ja/tai kuolemaan.

- Lue kaikki turvallisuusohjeet huolellisesti läpi.
- Noudata aina kaikkia turvallisuusohjeita!

Huomioi seuraavat kohdat:

- Lue tämä käyttöohje huolellisesti lävitse.
- Noudata kaikkia ohjeita.
- Säilytä käyttöohje turvallisessa paikassa, johon päästään aina käsiksi: Sisällön ja erityisesti turvaohjeiden on oltava aina jokaisen tuotteen käyttäjän nähtävissä.

- Älä asenna tuotetta juoksevan tai paineistetun veden välittömään läheisyyteen tai tulvariskialueille.
- Tuotetta ei saa asentaa räjähdysalttiiseen ympäristöön (EX-alue).
- Sähköasennustyöt on jätettävä pätevän sähköasentajan tehtäviksi paikallisten, voimassa olevien määräysten mukaisesti. Sähköasentajalla on oltava ammattikoulutus sekä tarvittavat tiedot ja kokemus tehtävän suorittamista varten, ja hänen on tunnettava voimassa olevat standardit kuvattujen työvaiheiden arvioimiseksi ja toteuttamiseksi sekä vaarojen välttämiseksi.

HUOM

Ilmoitusvelvollisuus

Huomaa, että verkkovirran tarjoaja, sähkönjakeluyhtiö tai kansalliset lait saattavat määrätä, että asennuksesta on ilmoitettava ja siihen on saatava hyväksyntä tai että latausaseman käyttöä saattavat koskea eri määräykset.

- Varmista, että tuotteen nimellisjännite ja -virta vastaavat paikallisen virtaverkon tietoja ja ettei nimellistehoa ylitetä käytössä.
- Tuotetta saa käyttää vasta pätevältä sähköalan ammattilaiselta saadun hyväksynnän jälkeen.
- Tuotetta ei saa laminoida tai peittää muilla esineillä tai materiaaleilla.
- Tuotteen päälle ei saa laittaa nesteitä tai nesteitä sisältäviä astioita.
- Huomaa, että radioaaltoja lähettävät laitteet tuotteen välittömässä läheisyydessä (< 20 cm) saattavat johtaa toimintahäiriöihin.
- Tätä tuotetta eivät saa käyttää henkilöt (mukaan lukien lapset), joiden fyysisissä, sensorisissa tai henkisisä kyvyissä on vajavaisuuksia tai joilla ei ole riittävästi kokemusta ja/tai tietoa tuotteen käytöstä, ellei heitä valvo heidän turvallisuudestaan vastaava henkilö tai elleivät he ole saaneet tällaiselta henkilöltä ohjeita tuotteen käyttöön.
- Lapsia on valvottava, jotteivät he leiki tuotteen kanssa.
- Älä missään nimessä tee tuotteeseen muutoksia. Tämä aiheuttaa turvallisuusriskin ja vaikuttaa perustavasti takuun kattavuuteen, jolloin takuu saattaa raueta välittömästi.
- Ainoastaan koulutetut ammattihenkilöt saavat korjata häiriöitä, jotka vaikuttavat henkilöiden tai itse tuotteen turvallisuuteen.
- Ota yhteyttä asentajaan, jos tuotteessa ilmenee jokin seuraavista häiriöistä:
 - Tuotteen kotelo on mekaanisesti vaurioitunut, kotelon kansi on irronnut tai sitä ei voida sulkea.
 - Tuote ei toimi asianmukaisesti.
 - Latauspistorasiassa, kiinteässä latausjohdossa tai latausliittimessä on toiminnallinen tai näkyvä vaurio.

Käyttöön liittyviä ohjeita

- Sähkölaitteiden käyttöä koskevat aina laitteen käyttömaan paikalliset, voimassa olevat turvallisuusmääräykset.
- Tuotteen täydelliseen irtikytkemiseen verkkovirrasta käyttöpaikan esikytetty johto- ja vikavirtasuojakytkin on kytkettävä pois päältä.
- Varmista, että latausjohto ei ole missään vaiheessa vetojännityksen alaisena.
- Varmista, että tuote on käytön aikana jatkuvasti suljettu ja lukittu.

- Varmista, ettei latausjohdon yli ajeta ja ettei se taitu tai jää puristuksiin. Käsittele latauspistoketta, -liittimiä ja -pistorasioita erityisen varovaisesti.
- Älä missään tapauksessa tee koteloon tai tuotteen sisäisiin kytkentöihin muutoksia: Nämä vaikuttavat perustavasti takuun kattavuuteen ja takuu raukeaa välittömästi.
- Laitteen saa korjata ainoastaan ABL:n valtuuttama sähköalan ammattilainen.

Lataus

Ladataksesi sähköajoneuvosi eMH2 wallbox -latauspisteessä toimi seuraavasti:

- 1 Aja sähköajoneuvo niin, että latausjohdon latausliitin saavuttaa mukavasti ajoneuvon latausliitännän.
- 2 Tarkista wallbox-latauspisteen LED-näytöt:
 - Kun wallbox-latauspiste on käyttövalmis, vihreä LED sykkii.
- 3 Valmistele wallbox-latauspisteen latausjohto ja ajoneuvon latausliitäntä.
 - **Latausjohdollinen wallbox-latauspiste**
Nosta latausliitintä kevyesti ylöspäin ja vedä se alaspäin pois liitinalustasta. Avaa ajoneuvon latausliitäntä ja kiinnitä latausliitin.
 - **Latauspistorasiallinen wallbox-latauspiste**
Avaa ajoneuvon latausliitäntä ja kiinnitä latausliitin. Tämän jälkeen avaa wallbox-latauspisteen latauspistorasian luukku ja liitä latauspistoke pistorasiaan.
- 4 Tarkista wallbox-latauspisteen LED-näytöt:
 - Jos wallbox-latauspiste odottaa käyttäjän suorittamaa latauksen aktivointia, vihreä LED palaa.

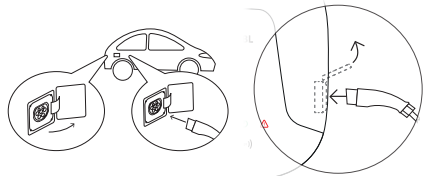
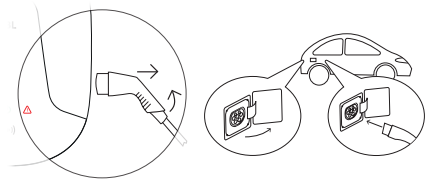

HUOM

Wallbox eMH2 -latauspisteen käyttö backendin kanssa ja ilman sitä

Malliversiosta riippuen wallbox eMH2 -latauspistettä voidaan käyttää backendin kanssa tai ilman sitä.

- **Master-versiot:** yhtä master-wallbox eMH2 -latauspistettä täytyy aina käyttää backendin kanssa.
- **Slave-versiot:** slave-wallbox eMH2 -latauspistettä voidaan käyttää yhden masterin kanssa backendissä tai muutetulla konfiguroinnilla itsenäisenä wallbox-latauspisteenä ilman backendiä.
- **Itsenäiset versiot:** itsenäistä wallbox eMH2 -latauspistettä käytetään aina itsenäisenä wallbox-latauspisteenä ilman backendiä.

- 5 Pidä toimitukseen kuuluvaa RFID-korttia kotelon listan RFID-symbolin edessä.

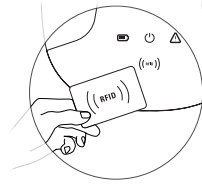

- 6 Huomioi wallbox-latauspisteen LED-näytöt ja äänisignaalit.

- Kun RFID-kortilla suoritettu aktivointi tarkastetaan:
 - » Vihreä LED palaa.
 - » Sininen LED sykkii.
 - » Kuuluu lyhyt äänimerkki.
- Kun RFID-kortti on hyväksytty:
 - » Vihreä LED sammuu.
 - » Sininen LED sykkii.
 - » Lyhyt äänimerkki kuuluu kaksi kertaa.



! HUOM

RFID-kortin aktivointi hylätään

Jos RFID-kortti hylätään, punainen LED vilkkuu ja kuuluu pitkä äänimerkki.

- **Wallbox-latauspisteen käyttö backendin kanssa:** ota yhteyttä RFID-kortin toimittajaan.
- **Wallbox-latauspisteen käyttö ilman backendiä:** varmista, että RFID-kortti on opetettu RFID-luki-jassa. Lisätietoja on yksityiskohtaisessa asennusohjeessa.

- 7 Tarkista wallbox-latauspisteen LED-näytöt:

- Kun wallbox-latauspiste käynnistää latauksen ajoneuvon antaman pyynnön jälkeen, sininen LED palaa.
- Kun lataus on keskeytetty tai suoritettu loppuun, sininen LED sykkii.



! HUOM

Latauksen keskeytys tai päättäminen

Lataus voidaan keskeyttää ajoneuvosta. Muuten ajoneuvo päättää latauksen sen ollessa valmis automaattisesti. Erottaminen on mahdollista vain ajoneuvon näytön kautta.

- 8 Vedä latausliitin pois sähköajoneuvon latausliitännästä ja sulje.

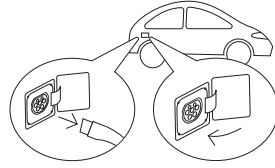

- 9 Säilö latausjohto seuraavaa latausta varten.

- **Latausjohdollinen wallbox-latauspiste**
Säilö latausliitin liitinalustaan.
- **Latauspistorasiallinen wallbox-latauspiste**
Vedä latauspistoke irti latauspistorasiasta ja säilö latausjohto: latausluukku sulkeutuu automaattisesti.

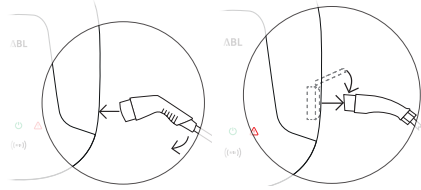

- 10 Wallbox on käyttövalmis ja odottaa seuraavaa latausta:

- Kun wallbox-latauspiste on käyttövalmis, vihreä LED sykkii.



! HUOM

Latausjohdon irrottaminen latauspistorasiallisten wallbox-latauspisteiden kohdalla

Latauspistorasiallisten wallbox-latauspisteiden kohdalla latausjohto pitäisi irrottaa jokaisen latauksen jälkeen latauspistorasiasta. Muuten tiedonsiirto wallbox-latauspisteeseen ja ajoneuvon välillä saattaa häiriintyä seuraavien latausten aikana.

Vianpoisto

Wallbox-latauspisteeseen käytön aikana saattaa esiintyä häiriöitä.

Kuvaus

Sähköajoneuvoa ei tunnisteta.

Syy ja korjausehdotus

- Latausjohtoa ei ole liitetty oikealla tavalla.
 - Irrota latausliitin ajoneuvon latausliitännästä ja sitten liitä uudelleen.
 - **Latauspistorasiallisen wallbox-latauspisteeseen kohdalla:** Irrota lisäksi latauspistoke wallbox-latauspisteeseen latauspistorasiasta ja sen jälkeen liitä uudelleen.
 - Tarkasta latausjohto ja tarvittaessa vaihda.

Kuvaus

Wallbox-latauspisteeseen punainen LED vilkkuu kerran ja vihreä ja/tai sininen LED vilkkuu tietyssä kuviossa, joka toistuu jaksoittain.

Syy ja korjausehdotus

- Wallbox-latauspiste on havainnut häiriön, joka estää latauskäytön tai keskeyttää sen. LEDit vilkkuvat tietyssä kuviossa jaksoittain siihen saakka, että häiriö on poistettu.

- Wallbox-latauspiste käynnistää latauksen uudelleen 30 tai 60 sekunnin kuluttua.
- Jos virhe toistuu, katkaise virran syöttö wallbox-latauspisteen integroidulla vikavirtasuojakytkimellä ja sen jälkeen kytke virta jälleen päälle.
- Irrota latausliitin ajoneuvon latausliitännästä ja sitten liitä uudelleen.
- **Latauspistorasiallisen wallbox-latauspisteen kohdalla:** Irrota lisäksi latauspistoke wallbox-latauspisteen latauspistorasiasta ja sen jälkeen liitä uudelleen.
- Jos virhe ei katoa, ota yhteyttä pätevään sähköasentajaan, joka osaa poistaa virheen.
- Jos wallbox-latauspiste on vaihdettava uuteen, ota yhteyttä jälleenmyyjään, jolta hankit tuotteen.

Kuvaus

Wallbox-latauspisteen punainen LED vilkkuu 10 sekunnin välein kerran ja sininen LED palaa jatkuvasti.

Syy ja korjausehdotus

- Wallbox-latauspiste on tunnistanut virheen, joka vähentää latausvirtaa. Wallbox-latauspiste pysyy tässä tilassa, kunnes häiriö on poistettu.
 - Irrota latausliitin ajoneuvon latausliitännästä ja sitten liitä uudelleen.
 - **Latauspistorasiallisen wallbox-latauspisteen kohdalla:** Irrota lisäksi latauspistoke wallbox-latauspisteen latauspistorasiasta ja sen jälkeen liitä uudelleen.
 - Ota yhteyttä pätevään sähköasentajaan vian tarkastamiseksi ja poistamiseksi.

Kuvaus

Wallbox-latauspisteen LED-valot eivät toimi.

Syy ja korjausehdotus

- Wallbox-latauspistettä ei ole liitetty verkkovirtaan.
 - Tarkista esikytketty vikavirtasuojakytkin ja kytke tämä tarvittaessa jälleen uudelleen päälle.
 - Tarkasta asennuspaikan esikytketty johdinsuojakytkin ja tarvittaessa kytke se jälleen päälle.
 - Jätä syöttöjohto pätevän sähköammattilaisen tarkastettavaksi ja tarvittaessa korjattavaksi.
- Wallbox-latauspiste on rikki.
 - Ota yhteyttä pätevään sähköasentajaan vian poistamiseksi.
 - Jos wallbox-latauspiste on vaihdettava uuteen, ota yhteyttä jälleenmyyjään, jolta hankit tuotteen.

Vikavirtasuojakytkimen tarkistus

Jotta voitaisiin taata wallbox-latauspisteen jatkuvasti turvallinen käyttö, vikavirtasuojakytkimen toiminta on tarkastettava paikallisten, voimassa olevien määräysten mukaisesti (esim. Saksassa puolen vuoden välein): Vikavirtasuojakytkimessä on painike, jolla testitoiminto aktivoidaan.

Toimi seuraavasti tarkastaaksesi vikavirtasuojakytkimen toiminnan:

- 1 Avaa wallbox-latauspisteen kotelolista lista-avaimella ja aseta sivuun.

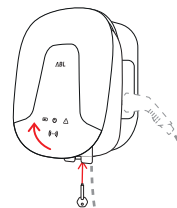

- 2 Avaa sisäisen elektroniikkasuojan käyttöluukku.



- 3 Paina painiketta, joka on merkitty kirjaimella T tai tekstillä Test.

- Vikavirtasuojakytkimen täytyy nyt aktivoitua ja suojakytkimen keinuviivun siirtyä keskiasentoon.

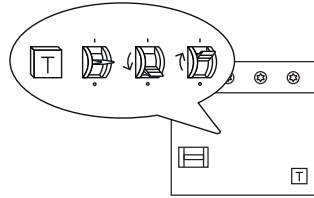

- 4 Siirrä suojakytkin asentoon 0 ja sen jälleen taas asentoon I.

- 5 Sulje jälleen käyttöluukku, ripusta kotelolista kotelon taustapuoliskon yläreunaan ja lukitse lista-avaimella.

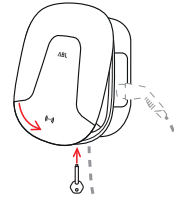

Vaara

Sähköjännitteiden aiheuttama vaara

Jos vikavirtasuojakytkin ei laukea testissä, wallbox-latauspisteen käyttöä ei saa jatkaa!

- Ota yhteyttä pätevään sähköasentajaan vian poistamiseksi.

Wallbox eMH2 -latauspisteen käytöstä poisto

Jos wallbox eMH2 -latauspisteen toiminnassa on vakavia virheitä tai laite on vakavasti vaurioitunut, se on poistettava käytöstä. Toimi tätä varten seuraavasti:

- 1 Avaa wallbox-latauspisteen kotelolista lista-avaimella ja aseta sivuun.

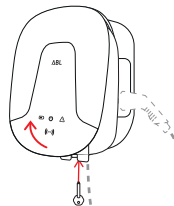

- 2** Avaa sisäisen elektroniikkasuojan käyttöluukku.

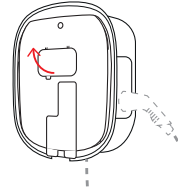

- 3** Siirrä sisäisen vikavirtasuojakytkimen keinuviipu asentoon 0.

- Siirrä sisäisen johdinsuojakytkimen keinuviipu asentoon 0.

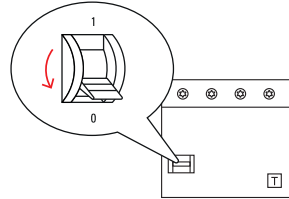

- 4** Sulje jälleen käyttöluukku, ripusta kotelolista kotelon taustapuoliskon yläreunaan ja lukitse lista-avaimella.

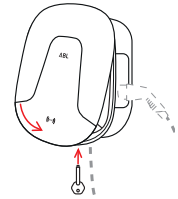

- 5** Avaa käyttöpaikan sulakerasia, kytke syöttöjohto johdinsuojakatkaisijan avulla virrattomaksi ja sulje sen jälkeen sulakerasia.

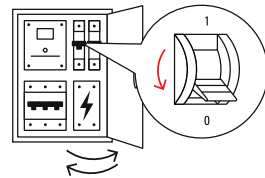

Wallbox eMH2 ei enää ole liitettyä verkkovirtaan, ja pätevä sähköasentaja voi tarvittaessa purkaa sen.



Vaara

Sähköjännitteiden aiheuttama vaara

Mittaa joka tapauksessa jännite vaiheiden ja syöttöjohdon nollajohtimen välillä ennen wallbox-latauspisteen purkamisen aloittamista.

Huolto

Wallbox-latauspiste ei vaadi muuta huoltoa kuin integroidun vikavirtasuojakytkimen tarkastuksen. Suosittelemme kuitenkin wallbox-latauspisteen puhdistamista ja latausliitännöiden toiminnan tarkastamista säännöllisesti:

- Käytä wallbox-latauspisteen puhdistamiseen ainoastaan kuivaa liinaa. Älä käytä aggressiivisia puhdistusaineita, vahoja tai liuotinaiteita (kuten puhdistusbensiiniä tai väriohenteita), koska nämä saattavat vaurioittaa wallbox-latauspisteen näyttöjä.

- Wallbox-latauspistettä ei missään tapauksessa saa puhdistaa painepesurilla tai vastaavanlaisilla laitteilla.
- Tarkasta wallbox-latauspisteen kiinteästi liitetty latausjohto tai -pistorasia säännöllisin välimatkein mahdollisten vaurioituneiden kohtien ja vikojen varalta.

Teknisiä lisätietoja

Wallbox-latauspisteen asentamiseksi ja käytön aikaisten vikojen poistamiseksi tarvitaan teknisiä lisätietoja. Ne on kuvattu kaikille sarjan malleille tarkoitettujen teknisten tietojen yhteydessä päteville sähköasentajille suunnatussa, erillisessä **asennusohjeessa**.

Lisäksi wallbox-latauspisteen tekniset tiedot on vedetty yhteen kompaktisti tuotekohtaisissa tiedotteissa. Nämä asiakirjat on ladattavissa ABL:n Internet-sivuilta seuraavan linkin kautta:



<https://www.ablmobility.de/de/service/downloads.php>



HUOM

Lisätietojen esitys tietokoneella, tabletilla tai älypuhelimella

Tekniset lisätiedot on annettu PDF-muodossa (Portable Document Format).

- Niiden katsomiseen tarvitaan maksutta ladattavissa oleva Adobe Acrobat Reader tai samankaltainen, PDF-tiedostojen lukuun tarkoitettu ohjelmisto.

Lisätietoja tuotemallistostamme ja lisävarusteena saatavista lisäkomponenteista on osoitteessa www.ablmobility.de. Vieraile osoitteessa:



<https://www.ablmobility.de>

Ενδεδειγμένη χρήση

Το Wallbox eMH2 προτείνεται ως εξυπνότερο πολυμηχάνημα που περιλαμβάνει την τιμολόγηση για τον ιδιωτικό και τον επαγγελματικό τομέα και είναι η ιδανική λύση για τη φόρτιση του ιδιωτικού ή του εταιρικού σας οχήματος στο γκαράζ σας ή σε μια ομαδική εγκατάσταση σε χώρους στάθμευσης εταιρείας ή ξενοδοχείου. Με ισχύ φόρτισης έως 22 kW, το Wallbox έχει σχεδιαστεί για μια ιδιαίτερα γρήγορη φόρτιση ηλεκτρικών οχημάτων, η οποία συνδέεται εύκολα με το σταθερά συνδεδεμένο καλώδιο φόρτωσης με σύζευξη φόρτισης τύπου 2 ή την ενσωματωμένη πρίζα φόρτισης τύπου 2 με ένα προαιρετικά διαθέσιμο καλώδιο φόρτισης. Για μια έξυπνη διαχείριση και τιμολόγηση όλων των διαδικασιών φόρτισης είναι διαθέσιμες οι παραλλαγές Master και Slave του Wallbox eMH2 με λύσεις υποστήριξης (backend) ηλεκτρικού οχήματος range extender (reev).



ΣΗΜΕΙΩΣΗ

Επιλογές διαμόρφωσης

Περισσότερες πληροφορίες για τη διαμόρφωση και τη λειτουργία του Wallbox eMH2 σε λειτουργία Stand-Alone, σε μια ομαδική εγκατάσταση και σε σύνδεση με ένα κέντρο υποστήριξης (backend) μπορείτε να βρείτε στις αναλυτικές **οδηγίες εγκατάστασης** (βλέπε «Τεχνικές πρόσθετες πληροφορίες» στη σελίδα 143).

Πληροφορίες για την εγκατάσταση και τη λειτουργία

Η βασική λειτουργία του Wallbox eMH2 περιγράφεται στο παρόν έγγραφο.

Πριν από τη λειτουργία πρέπει να εγκατασταθεί και να τεθεί σε λειτουργία το Wallbox eMH2 από έναν εξειδικευμένο ηλεκτρολόγο: Η εγκατάσταση περιγράφεται στις ξεχωριστές **οδηγίες εγκατάστασης** οι οποίες είναι διαθέσιμες σε ψηφιακή μορφή (PDF) μέσω της ιστοσελίδας www.ablmobility.de (βλέπε επίσης «Τεχνικές πρόσθετες πληροφορίες» στη σελίδα 143).

	Χρήστης	Ηλεκτρολόγος
Οδηγίες χρήσης (το παρόν έγγραφο)	✓	✓
Τεχνικές πρόσθετες πληροφορίες		
<ul style="list-style-type: none"> ▪ Δελτία δεδομένων ▪ Οδηγίες εγκατάστασης 	<ul style="list-style-type: none"> ✓ ✗ 	<ul style="list-style-type: none"> ✓ ✓

Οδηγίες ασφαλείας



Κίνδυνος

Κίνδυνος από ηλεκτροπληξία

Η παράβαση ή μη συμμόρφωση με τις οδηγίες ασφαλείας του εγχειριδίου μπορεί να οδηγήσει σε ηλεκτροπληξία, πυρκαγιά, σοβαρούς τραυματισμούς και/ή θάνατο.

- Διαβάστε προσεκτικά όλες τις οδηγίες ασφαλείας.
- Σε κάθε περίπτωση παρέχετε σε σειρά όλες τις οδηγίες ασφαλείας!

Λάβετε υπόψη σας τα ακόλουθα σημεία:

- Διαβάστε προσεκτικά αυτές τις οδηγίες.
- Τηρήστε όλες τις οδηγίες και ακολουθήστε όλες τις εντολές.
- Φυλάσσετε το παρόν εγχειρίδιο σε μια ασφαλή, διαρκώς προσβάσιμη θέση: Τα περιεχόμενα και ιδιαίτερα οι οδηγίες ασφαλείας πρέπει να είναι ορατές για κάθε χρήστη του προϊόντος.
- Μην εγκαταστήσετε το προϊόν σε άμεση γειτνίαση με τρεχούμενο ή εκτοξευόμενο νερό ή σε περιοχές που κινδυνεύουν από πλημμύρες.
- Το προϊόν δεν πρέπει να εγκαθίσταται σε περιβάλλον που κινδυνεύει από εκρήξεις (EX-περιβάλλον).
- Η ηλεκτρική εγκατάσταση πρέπει να πραγματοποιηθεί σύμφωνα με τους τοπικούς κανονισμούς και διατάξεις από έναν εξειδικευμένο ηλεκτρολόγο, ο οποίος λόγω της ειδικευμένης του εκπαίδευσης και εμπειρίας, καθώς και της γνώσης των σχετικών προτύπων μπορεί να αξιολογήσει και να εφαρμόσει τα περιγραφόμενα βήματα εργασιών και να αναγνωρίσει πιθανούς κινδύνους.



ΣΗΜΕΙΩΣΗ

Υποχρεωτική δήλωση

Παρακαλείστε να λάβετε υπόψη σας ενδέχεται να απαιτείται από τον φορέα ηλεκτρικού δικτύου, τον πάροχο ενέργειας ή μέσω εθνικών κανονισμών μια υποχρεωτική δήλωση ή έγκριση για την εγκατάσταση ή τη λειτουργία ενός σταθμού φόρτισης.

- Στη Γερμανία υπάρχει υποχρεωτική δήλωση σύμφωνα με το άρθρο 19 του γερμανικού κανονισμού περί σύνδεσης χαμηλής τάσης (NAV).
- Βεβαιωθείτε ότι η ονομαστική τάση και το ρεύμα του προϊόντος συμμορφώνονται με τις προδιαγραφές του τοπικού ηλεκτρικού δικτύου και ότι δεν έχει ξεπεραστεί η ονομαστική ισχύς στη λειτουργία.
- Το προϊόν επιτρέπεται να χρησιμοποιείται μόνο κατόπιν επιθεώρησης από έναν εξειδικευμένο ηλεκτρολόγο.
- Το προϊόν δεν πρέπει να επικολλάται ή να καλύπτεται με άλλα αντικείμενα ή υλικά.
- Δεν επιτρέπεται να τοποθετούνται στο προϊόν υγρά ή δοχεία με υγρά.
- Λάβετε υπόψη σας ότι η λειτουργία ενός ραδιοπομπού σε άμεση γειτνίαση με το προϊόν (<20 cm) μπορεί να οδηγήσει σε λειτουργικές βλάβες.
- Αυτό το προϊόν δεν έχει σχεδιαστεί για χρήση από άτομα (συμπεριλαμβανομένων των παιδιών) με περιορισμένες φυσικές, αισθητηριακές ή πνευματικές ικανότητες ή έλλειψη εμπειρίας και/ή έλλειψη γνώσεων, εκτός εάν παρακολουθούνται από ένα άτομο που είναι υπεύθυνο για την ασφάλειά τους ή λαμβάνουν οδηγίες από αυτό το άτομο σχετικά με τη χρήση του προϊόντος.
- Τα παιδιά θα πρέπει να παρακολουθούνται, ώστε να εξασφαλίζεται ότι δεν παίζουν με το προϊόν.
- Σε καμία περίπτωση μην προβαίνετε σε αλλαγές στο προϊόν. Τυχόν παράβαση ενέχει κίνδυνο για την ασφάλεια, αντιβαίνει γενικά στην εγγύηση και/ή στην παροχή εγγύησης και ενδέχεται να την ακυρώσει με άμεση ισχύ.

- Τυχόν βλάβες που επηρεάζουν την ασφάλεια ατόμων ή του ίδιου του προϊόντος πρέπει να αποκαθίστανται μόνο από έναν εξειδικευμένο ηλεκτρολόγο.
- Εάν προκύψει μια από τις παρακάτω βλάβες, παρακαλούμε επικοινωνήστε με τον εγκαταστάτη σας:
 - Το περίβλημα του προϊόντος έχει υποστεί μηχανική βλάβη, το κάλυμμα του περιβλήματος έχει αφαιρεθεί ή δεν κλείνει.
 - Το προϊόν δεν λειτουργεί ορθά.
 - Η πρίζα φόρτισης, το σταθερά συνδεδεμένο καλώδιο φόρτισης ή η σύζευξη φόρτισης του είναι λειτουργικά ή εμφανώς κατεστραμμένα.

Οδηγίες χρήσης

- Κάθε φορά ισχύουν οι τοπικά ισχύοντες κανονισμοί για τη λειτουργία ηλεκτρικών συσκευών της χώρας στην οποία θα χρησιμοποιηθεί το προϊόν.
- Για να αποσυνδέσετε πλήρως το προϊόν από το ηλεκτρικό δίκτυο, πρέπει να απενεργοποιείται ο ανάντη αυτόματος διακόπτης κυκλώματος και ο αυτόματος διακόπτης διαρροής που βρίσκονται στην οικιακή εγκατάσταση.
- Βεβαιωθείτε ότι το καλώδιο φόρτισης δεν βρίσκεται σε καμία περίπτωση υπό πίεση.
- Βεβαιωθείτε ότι το προϊόν είναι πάντα κλειστό και ασφαλισμένο κατά τη λειτουργία.
- Βεβαιωθείτε ότι δεν υπάρχει διέλευση επάνω από το καλώδιο φόρτισης, ότι δεν είναι τσακισμένο ή μπλεγμένο. Να χειρίζεστε πάντοτε με ιδιαίτερη προσοχή το βύσμα φόρτισης, τις συζεύξεις του και τις υποδοχές φόρτισης.
- Σε καμία περίπτωση μην προβαίνετε σε τροποποιήσεις στο περίβλημα ή την εσωτερική διάταξη του προϊόντος: Τυχόν παράβαση παραβιάζει ριζικά τους όρους της εγγύησης και ακυρώνει την παροχή εγγύησης με άμεση ισχύ.
- Το προϊόν μπορεί να επισκευαστεί αποκλειστικά από έναν εξουσιοδοτημένο ηλεκτρολόγο ABL.

Διαδικασία φόρτισης

Για να φορτίσετε ένα ηλεκτρικό όχημά με το Wallbox eMH2, ακολουθήστε τα παρακάτω:

- 1 Τοποθετήστε έτσι το ηλεκτρικό όχημά σας έτσι ώστε να μπορείτε να φτάσετε εύκολα τη σύνδεση φόρτισης στο όχημα με την σύζευξη φόρτισης του καλωδίου φόρτισης.
- 2 Λάβετε υπόψη σας τις ενδείξεις LED του Wallbox:
 - Όταν το Wallbox είναι έτοιμο για λειτουργία, αναβοσβήνει η πράσινη λυχνία LED.



3 Προετοιμάστε το καλώδιο φόρτισης του Wallbox και τη σύνδεση φόρτισης στο όχημα.

- **Wallbox με καλώδιο φόρτισης**
Σηκώστε ελαφριά τη σύζευξη φόρτισης και τραβήξτε την προς τα κάτω από τη θήκη της σύζευξης. Ανοίξτε τη σύνδεση φόρτισης στο όχημα και εισάγετε τη σύζευξη φόρτισης.
- **Wallbox με πρίζα φόρτισης**
Ανοίξτε τη σύνδεση φόρτισης στο όχημα και εισάγετε τη σύζευξη φόρτισης. Στη συνέχεια, ανοίξτε το καπάκι της πρίζας φόρτισης στο Wallbox και εισάγετε το βύσμα φόρτισης.

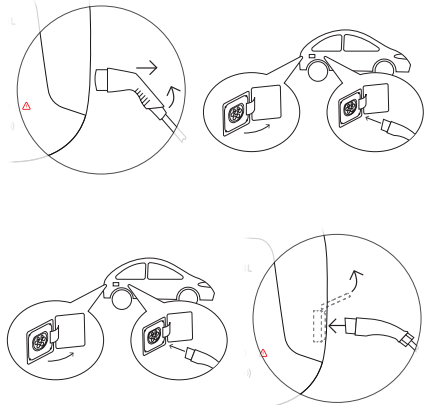

4 Λάβετε υπόψη σας τις ενδείξεις LED του Wallbox:

- Όταν το Wallbox αναμένει την ενεργοποίηση της διαδικασίας φόρτισης από το χρήστη, ανάβει η πράσινη λυχνία LED.



! ΣΗΜΕΙΩΣΗ

Λειτουργία του Wallbox eMH2 με ή χωρίς κέντρο υποστήριξης (backend)

Ανάλογα με την παραλλαγή του μοντέλου, το Wallbox eMH2 μπορεί να λειτουργήσει με ή χωρίς κέντρο υποστήριξης (backend).

- **Παραλλαγή Master:** Ένα Master-Wallbox eMH2 πρέπει να λειτουργεί πάντα με ένα κέντρο υποστήριξης (backend).
- **Παραλλαγή Slave:** Ένα Slave-Wallbox eMH2 μπορεί ανάλογα με την επιλογή να λειτουργήσει με ένα Master σε ένα κέντρο υποστήριξης (backend) ή με τροποποιημένη διαμόρφωση σε ένα αυτόνομο Wallbox χωρίς κέντρο υποστήριξης (backend).
- **Παραλλαγή Stand-Alone:** Ένα Stand-Alone-Wallbox eMH2 λειτουργεί πάντα ως αυτόνομο Wallbox χωρίς κέντρο υποστήριξης (backend).

5 Κρατήστε την παρεχόμενη στην παράδοση κάρτα RFID μπροστά από το σύμβολο RFID στο καπάκι που περιβλήματος.

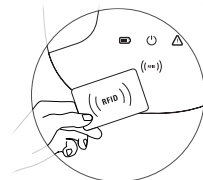

- 6 Λάβετε υπόψη σας τις ενδείξεις LED και τα ηχητικά σήματα του Wallbox.
- Κατά τον έλεγχο της ενεργοποίησης της κάρτας RFID:
 - » Η πράσινη λυχνία LED ανάβει.
 - » Η μπλε λυχνία LED αναβοσβήνει.
 - » Ακούγεται ένα σύντομο ηχητικό σήμα.
 - Όταν η κάρτα RFID είναι διαθέσιμη:
 - » Η πράσινη λυχνία LED σβήνει.
 - » Η μπλε λυχνία LED αναβοσβήνει.
 - » Το σύντομο ηχητικό σήμα ακούγεται δύο φορές.

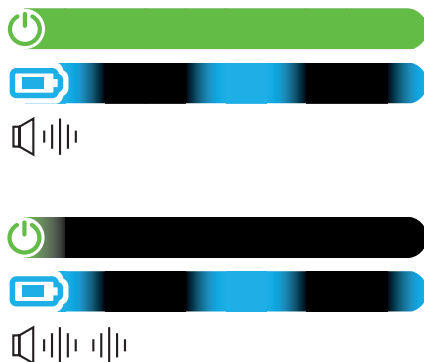

! ΣΗΜΕΙΩΣΗ

Η ενεργοποίηση της κάρτας RFID απορρίπτεται

Σε περίπτωση που η κάρτα RFID απορριφθεί, ανάβει η κόκκινη λυχνία LED και ακούγεται ένα παρατεταμένο ηχητικό σήμα.

- **Λειτουργία του Wallbox με κέντρο υποστήριξης (backend):** Απευθυνθείτε στον εκδότη της κάρτα RFID σας.
- **Λειτουργία του Wallbox χωρίς κέντρο υποστήριξης (backend):** Βεβαιωθείτε ότι η κάρτα RFID αναγνωρίζεται στη συσκευή ανάγνωσης RFID. Περισσότερες πληροφορίες μπορείτε να βρείτε στις αναλυτικές οδηγίες εγκατάστασης.

- 7 Λάβετε υπόψη σας τις ενδείξεις LED του Wallbox:
- Όταν το Wallbox ξεκινήσει τη διαδικασία φόρτισης κατόπιν απαίτησης μέσω του οχήματος, ανάβει η μπλε λυχνία LED.
 - Όταν η διαδικασία φόρτισης είναι σε παύση ή έχει ολοκληρωθεί, αναβοσβήνει η μπλε λυχνία LED.



! ΣΗΜΕΙΩΣΗ

Διακοπή ή ολοκλήρωση της διαδικασίας φόρτισης

Η διαδικασία φόρτισης μπορεί να διακοπεί μέσω του οχήματος. Διαφορετικά, μετά την ολοκλήρωσή της, η διαδικασία φόρτισης τερματίζεται αυτόματα από το όχημα. Η διάκριση είναι δυνατή μόνο μέσω των ενδείξεων στο όχημα.

- 8 Τραβήξτε τη σύζευξη φόρτισης από τη σύνδεση φόρτισης του ηλεκτρικού οχήματος και κλείστε την.

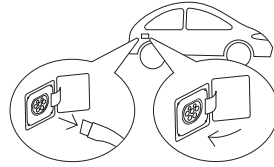

- 9 Αποθηκεύστε το καλώδιο φόρτισης για την επόμενη διαδικασία φόρτισης.

- **Wallbox με καλώδιο φόρτισης**
Αποθηκεύστε τη σύζευξη φόρτισης στη θήκη της σύζευξης.
- **Wallbox με πρίζα φόρτισης**
Τραβήξτε το βύσμα φόρτισης από την πρίζα φόρτισης και αποθηκεύστε το καλώδιο φόρτισης: Το κλειστόρο φόρτισης κλείνει αυτόματα.

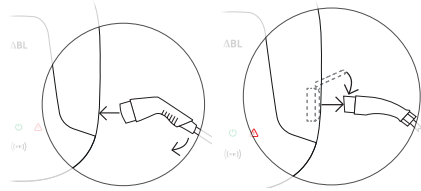

- 10 Το Wallbox είναι έτοιμο για λειτουργία και περιμένει την επόμενη διαδικασία φόρτισης:

- Όταν το Wallbox είναι έτοιμο για λειτουργία, αναβοσβήνει η πράσινη λυχνία LED.



ΣΗΜΕΙΩΣΗ

Αφαίρεση του καλωδίου φόρτισης σε Wallbox με πρίζα φόρτισης

Σε Wallbox με πρίζα φόρτισης, θα πρέπει το καλώδιο φόρτισης να αφαιρείται από την πρίζα φόρτισης μετά από κάθε διαδικασία φόρτισης. Διαφορετικά μπορεί να διαταραχθεί η επικοινωνία μεταξύ του Wallbox και του οχήματος σε μεταγενέστερες διαδικασίες φόρτισης.

Αντιμετώπιση προβλημάτων

Κατά τη λειτουργία του Wallbox μπορεί να υπάρχουν βλάβες.

Περιγραφή

Το ηλεκτρικό όχημα δεν αναγνωρίζεται.

Αιτία και πρόταση επίλυσης

- Το καλώδιο φόρτισης δεν έχει συνδεθεί σωστά.
 - Τραβήξτε τη σύζευξη φόρτισης από τη σύνδεση φόρτισης του οχήματος και εισάγετέ την ξανά.
 - Σε Wallbox με πρίζα φόρτισης: Τραβήξτε επιπλέον το βύσμα φόρτισης από την πρίζα φόρτισης του οχήματος του Wallbox και εισάγετέ το ξανά.
 - Ελέγξτε το καλώδιο φόρτισης και εάν χρειαστεί αντικαταστήστε το.

Περιγραφή

Η κόκκινη λυχνία LED στο Wallbox αναβοσβήνει μια φορά και η πράσινη και/ή η μπλε λυχνία LED αναβοσβήνει σύμφωνα με ένα σταθερό μοτίβο το οποίο επαναλαμβάνεται κυκλικά.

Αιτία και πρόταση επίλυσης

- Το Wallbox διαπίστωσε μια βλάβη, η οποία δεν επιτρέπει καμία λειτουργία φόρτισης ή την διακόπτει. Το μοτίβο που αναβοσβήνουν οι λυχνίες LED επαναλαμβάνεται κυκλικά, μέχρι να αποκατασταθεί η βλάβη.
 - Το Wallbox επανεκκινεί αυτόματα τη διαδικασία φόρτισης μετά από 30 ή 60 δευτερόλεπτα.
 - Όταν το σφάλμα εξακολουθεί να εμφανίζεται, απενεργοποιήστε την τροφοδοσία ηλεκτρικού ρεύματος στο Wallbox μέσω του ενσωματωμένου FI-διακόπτη κυκλώματος και ενεργοποιήστε την ξανά.
 - Τραβήξτε τη σύζευξη φόρτισης από τη σύνδεση φόρτισης του οχήματος και εισάγετέ την ξανά.
 - **Σε Wallbox με πρίζα φόρτισης:** Τραβήξτε επιπλέον το βύσμα φόρτισης από την πρίζα φόρτισης του οχήματος του Wallbox και εισάγετέ το ξανά.
 - Εάν το σφάλμα εξακολουθεί να εμφανίζεται, απευθυνθείτε σε έναν εξειδικευμένο ηλεκτρολόγο για να διορθώσει το σφάλμα.
 - Εάν πρέπει να αντικατασταθεί το Wallbox, απευθυνθείτε στον αντιπρόσωπο από τον οποίο αγοράσατε το Wallbox σας.

Περιγραφή

Η κόκκινη λυχνία LED στο Wallbox αναβοσβήνει κάθε 10 δευτερόλεπτα μια φορά και η μπλε λυχνία LED είναι σταθερά αναμμένη.

Αιτία και πρόταση επίλυσης

- Το Wallbox διαπίστωσε μια βλάβη, η οποία μειώνει το ρεύμα φόρτισης. Το Wallbox παραμένει σε αυτή την κατάσταση, μέχρι η βλάβη να εξαλειφθεί.
 - Τραβήξτε τη σύζευξη φόρτισης από τη σύνδεση φόρτισης του οχήματος και εισάγετέ την ξανά.
 - **Σε Wallbox με πρίζα φόρτισης:** Τραβήξτε επιπλέον το βύσμα φόρτισης από την πρίζα φόρτισης του οχήματος του Wallbox και εισάγετέ το ξανά.
 - Απευθυνθείτε σε έναν εξειδικευμένο ηλεκτρολόγο για να ελέγξει και να διορθώσει το σφάλμα.

Περιγραφή

Οι λυχνίες LED του Wallbox δεν έχουν καμία λειτουργία.

Αιτία και πρόταση επίλυσης

- Το Wallbox δεν είναι συνδεδεμένο με το ηλεκτρικό δίκτυο.
 - Ελέγξτε τον εσωτερικό FI-διακόπτη κυκλώματος και αν χρειαστεί ενεργοποιήστε τον ξανά.
 - Ελέγξτε τον ανάντη της οικιακής εγκατάστασης αυτόματο διακόπτη κυκλώματος και αν χρειαστεί ενεργοποιήστε τον ξανά.

- Η τροφοδοσία θα πρέπει να ελεγχθεί και αν χρειαστεί να επισκευαστεί από έναν εξειδικευμένο ηλεκτρολόγο.
- Το Wallbox είναι ελαττωματικό.
 - Απευθυνθείτε σε έναν εξειδικευμένο ηλεκτρολόγο για να διορθώσει το σφάλμα.
 - Εάν πρέπει να αντικατασταθεί το Wallbox, απευθυνθείτε στον αντιπρόσωπο από τον οποίο αγοράσατε το Wallbox σας.

Έλεγχος του FI-διακόπτη κυκλώματος

Για να εξασφαλίσετε την συνεχή ασφαλή λειτουργία του Wallbox, πρέπει η λειτουργικότητα του FI-διακόπτη κυκλώματος να ελέγχετε σύμφωνα με τις ισχύουσες τοπικές διατάξεις (π.χ. Γερμανία: δύο φορές τον χρόνο). Ένας FI-διακόπτης κυκλώματος διαθέτει ένα πλήκτρο, με το οποίο μπορείτε να ενεργοποιήσετε τη λειτουργία δοκιμής.

Για να ελέγξετε τον FI-διακόπτη κυκλώματος, ενεργήστε ως ακολούθως:

- 1 Ανοίξτε το καπάκι του περιβλήματος του Wallbox με το κλειδί καπακιού και τοποθετήστε το κατά μέρος.

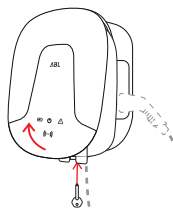

- 2 Ανοίξτε το καπάκι του πίνακα ελέγχου του εσωτερικού καλύμματος ηλεκτρονικών.

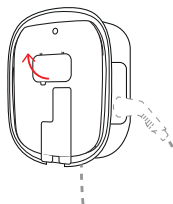

- 3 Εντοπίστε και πιέστε το πλήκτρο με τη χαραγμένη ένδειξη **T** ή την επιγραφή **Test**.

- Ο FI-διακόπτης κυκλώματος πρέπει να απενεργοποιηθεί και ο μοχλοβραχίονας να ρυθμιστεί σε μεσαία θέση.

- 4 Ρυθμίστε τώρα τον διακόπτη κυκλώματος στη θέση **0** και στη συνέχεια ξανά στη θέση **I**.

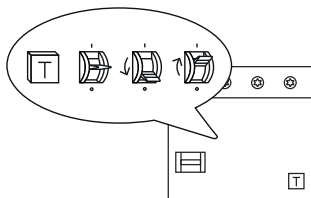

- 5 Κλείστε ξανά το καπάκι του πίνακα ελέγχου, ασφαλίστε το καπάκι του περιβλήματος στο άνω άκρο του πίσω πλαισίου του περιβλήματος και ασφαλίστε το χρησιμοποιώντας το κλειδί καπακιού.

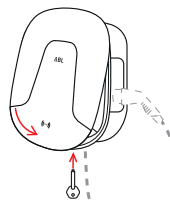

Κίνδυνος

Κίνδυνος από ηλεκτροπληξία

Αν ο FI-διακόπτης κυκλώματος δεν ενεργοποιείται κατά τη δοκιμή, δεν επιτρέπεται να συνεχίσετε να λειτουργείτε το Wallbox!

- Απευθυνθείτε σε έναν εξειδικευμένο ηλεκτρολόγο για να διορθώσει το σφάλμα.

Απενεργοποίηση του Wallbox eMH2

Σε περίπτωση σοβαρών δυσλειτουργιών ή βλαβών στη συσκευή, το Wallbox eMH2 πρέπει να τεθεί εκτός λειτουργίας. Ενεργήστε ως εξής:

- 1 Ανοίξτε το καπάκι του περιβλήματος του Wallbox με το κλειδί καπακιού και τοποθετήστε το κατά μέρος.

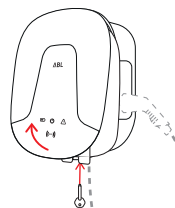

- 2 Ανοίξτε το καπάκι του πίνακα ελέγχου του εσωτερικού καλύμματος ηλεκτρονικών.

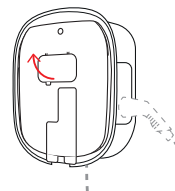

- 3 Ρυθμίστε τώρα τον μοχλοβραχίονα του εσωτερικού FI-διακόπτη κυκλώματος στη θέση 0.

- Επιπλέον, ρυθμίστε τον μοχλοβραχίονα του εσωτερικού αυτόματου διακόπτη κυκλώματος στη θέση 0.

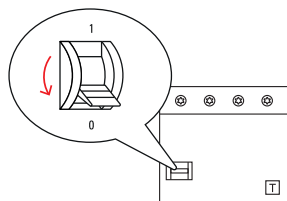

- 4 Κλείστε ξανά το καπάκι του πίνακα ελέγχου, ασφαλίστε το καπάκι του περιβλήματος στο άνω άκρο του πίσω πλαισίου του περιβλήματος και ασφαλίστε το χρησιμοποιώντας το κλειδί καπακιού.

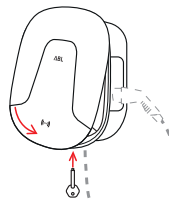

- 5 Ανοίξτε το οικιακό κιβώτιο ασφαλειών, ενεργοποιήστε την τροφοδοσία μέσω του αυτόματου διακόπτη κυκλώματος διακόπτη χωρίς ρεύμα και κλείστε ξανά το οικιακό κιβώτιο ασφαλειών.

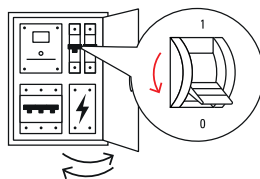

Το Wallbox eMH2 δεν είναι πλέον συνδεδεμένο με το ηλεκτρικό δίκτυο και σε περίπτωση ανάγκης μπορεί να αποσυναρμολογηθεί από έναν εξειδικευμένο ηλεκτρολόγο.

Κίνδυνος

Κίνδυνος από ηλεκτροπληξία

Σε κάθε περίπτωση, μετρήστε την τάση μεταξύ των φάσεων και του ουδέτερου αγωγού της τροφοδοσίας, προτού ξεκινήσετε την αποσυναρμολόγηση του Wallbox.

Συντήρηση

Εκτός από τον έλεγχο του ενσωματωμένου FI-διακόπτη κυκλώματος, το Wallbox σας ουσιαστικά δεν χρειάζεται συντήρηση. Εντούτοις, συνιστούμε να καθαρίζετε το Wallbox σε τακτά χρονικά διαστήματα και να ελέγχετε τη λειτουργικότητα των διεπαφών φόρτισης:

- Για τον καθαρισμό του Wallbox χρησιμοποιείτε αποκλειστικά ένα στεγνό πανί. Μη χρησιμοποιείτε επιθετικά καθαριστικά, κεριά ή διαλυτικά (όπως βενζίνη καθαρισμού ή διαλυτικά χρωμάτων), καθώς αυτά μπορεί να υποβαθμίσουν τις ενδείξεις του Wallbox.
- Το Wallbox δεν επιτρέπεται σε καμία περίπτωση να καθαριστεί με καθαριστή υψηλής πίεσης ή παρόμοιες συσκευές.
- Ελέγχετε το σταθερά συνδεδεμένο καλώδιο φόρτισης ή την πρίζα φόρτισης του Wallbox σε τακτά χρονικά διαστήματα για τυχόν βλάβες ή ζημιές.

Τεχνικές πρόσθετες πληροφορίες

Για την εγκατάσταση του Wallbox σας και την αντιμετώπιση προβλημάτων κατά τη λειτουργία είναι απαραίτητες οι τεχνικές πρόσθετες πληροφορίες, οι οποίες μαζί με τα τεχνικά δεδομένα για όλα τα μοντέλα της σειράς περιγράφονται στις ξεχωριστές οδηγίες εγκατάστασης για εξειδικευμένους ηλεκτρολόγους.

Τα τεχνικά δεδομένα του Wallbox σας συνοψίζονται συγκεντρωτικά επίσης στα δελτία δεδομένων για συγκεκριμένα προϊόντα. Μπορείτε να μεταφορτώσετε αυτά τα έγγραφα μέσω του παρακάτω συνδέσμου από την ιστοσελίδα της ABL:



<https://www.ablmobility.de/de/service/downloads.php>

ΣΗΜΕΙΩΣΗ

Παρουσίαση των πρόσθετων πληροφοριών σε ηλεκτρονικό υπολογιστή, τάμπλετ ή κινητό τηλέφωνο Smartphone

Οι τεχνικές πρόσθετες πληροφορίες είναι διαθέσιμες σε μορφή Portable Document Format (PDF).

- Για την παρουσίαση χρειάζεστε το δωρεάν πρόγραμμα Adobe Acrobat Reader ή ένα παρόμοιο λογισμικό για την προβολή των αρχείων PDF.

Περισσότερες πληροφορίες σχετικά με την προσφορά προϊόντων μας καθώς και προαιρετικά διαθέσιμα μέρη εξαρτημάτων μπορείτε να βρείτε στην ιστοσελίδα μας www.ablmobility.de.

Επισκεφθείτε τη διεύθυνση:



<https://www.ablmobility.de>

Rendeltetésszerű használat

A magán és ipari területeken történő elszámolásra is alkalmas Wallbox eMH2 készülék egy igazi intelligens ezermester. Ideális megoldás magán vagy céges autójának feltöltéséhez akár a saját garázsában, vállalati vagy hotelparkolók csoportos töltőállomásán. A maximum 22 kW-os töltési sebességet biztosító fali töltő az elektromos autók különösen gyors töltéséhez tervezett, amely a 2. típusú töltőkapcsolóval ellátott, szilárdan rögzített töltőkábelrel vagy egy igény szerinti töltőkábelrel ellátott 2. típusú töltőaljzaton keresztül csatlakoztatható. Valamennyi töltési művelet intuitív kezeléséhez és elszámolásához a Wallbox eMH2 készülék Master- és Slave-változatai csomagban az ún. *back-end* megoldással is elérhetők.



ÉRTESÍTÉS

Konfigurációs lehetőségek

Ha további információkra van szüksége a stand-alone-modus Wallbox eMH2 készülék csoportos konfigurációjáról és üzemeltetéséről, back-end csatlakozással, ezeket megtalálja a részletes **Telepítési útmutatóban** (lásd: „Kiegészítő műszaki információk” / 153. oldalon).

A telepítéssel és az üzemeltetéssel kapcsolatos tudnivalók

Wallbox eMH2 készülékének általános használati leírása ebben a dokumentumban található.

A Wallbox eMH2 készülék használat előtti telepítését és üzembe helyezését egy megfelelően képzett elektronikai szakember végzi: A telepítés leírása egy külön **telepítési útmutatóban** található, amely a www.ablmobility.de weboldalon digitális formában (PDF) is elérhető (lásd: „Kiegészítő műszaki információk” / 153. oldalon).

	Felhasználó	Elektronikai szakember
Használati útmutató (ez a dokumentum)	✓	✓
Kiegészítő műszaki információk		
▪ Adatlapok	✓	✓
▪ Telepítési útmutató	✗	✓

Biztonsági előírások



Veszély

Elektromos feszültség veszélye

Az útmutatóban szereplő biztonsági figyelmeztetések megsértése vagy figyelmen kívül hagyása áramütést, égési sérülést, súlyos sérülést és/vagy halált okozhat.

- Olvassa el figyelmesen a biztonsági utasításokat.
- Minden esetben tartsa be az összes biztonsági utasítást!

Ügyeljen az alábbi pontokban foglaltakra:

- Figyelmesen olvassa el az útmutatót.
- Minden értesítést vegyen figyelembe, és kövessen minden utasítást.

- Őrizze meg ezt az útmutatót egy biztonságos helyen, ahol bármikor hozzáférhet: A leírás tartalmát és különösen a biztonsági utasításokat tegye a termék minden használója számára látható helyre.
- Ne telepítse a terméket folyó vagy fröccsenő víz közvetlen közelébe vagy árvízveszélyes területekre.
- Ne telepítse a készüléket robbanásveszélyes környezetbe (EX zónába).
- Az elektromos telepítést a helyi előírások és rendelkezések figyelembevételével mellett olyan képzett elektronikai szakembernek kell elvégeznie, aki szakmai képesítése, tapasztalata és a vonatkozó előírásokkal kapcsolatos ismeretei alapján érti és végre tudja hajtani a leírt munkalépéseket, valamint felismeri az esetleges veszélyeket.



ÉRTESETÉS

Bejelentési kötelezettség

Kérjük, vegye figyelembe, hogy az áram- és energiaszolgáltatók követelményei vagy a nemzeti előírások alapján a töltőállomás telepítéséről vagy üzemeltetéséről Önt bejelentési vagy engedélyeztetési kötelezettség terhelheti.

- Győződjön meg arról, hogy a termék névleges feszültsége és áramerőssége megfelel az Ön helyi elektromos hálózatának, illetve, hogy az előírt névleges teljesítményt a termék a használat során nem lépi túl.
- A termék csak azután használható, miután egy képzett elektronikai szakember átadta.
- A terméket ne ragassza le, ne fedje le tárgyakkal vagy anyagokkal.
- Ne tegyen a termékre folyadékot, vagy folyadékot tartalmazó edényeket.
- Vegye figyelembe, hogy a termék közvetlen közelében (<20 cm) elhelyezett rádiókészülék működési zavarokat okozhat.
- A készülék nem alkalmas csökkent fizikai képességekkel, érzékszervi funkciókkal és értelmi képességekkel rendelkező személyek és gyerekek, vagy a kellő tapasztalattal és/vagy ismeretekkel nem rendelkező személyek számára, kivéve, ha a biztonságukért felelős személy felügyelete alatt használják a terméket, vagy ettől a személytől utasításokat kaptak a termék használatára vonatkozóan.
- Figyeljen oda a gyerekekre, ne engedje, hogy játszanak a termékkel.
- Semmi esetre se hajtson végre módosításokat a terméken. Ennek megsértése biztonsági kockázattal jár, és alapvetően sérti a garanciális és/vagy biztosítási feltételeket, így ezek azonnali hatállyal megszűnhetnek.
- Csak képzett elektronikai szakember javíthatja ki az olyan működési hibákat, amelyek személyek vagy a termék biztonságát veszélyeztetik.
- Amennyiben az alábbi üzemzavarok egyike fellép, kérjük, forduljon a telepítést végző szakemberhez.
 - A termék burkolatán mechanikai sérülés található, a burkolatot eltávolították vagy nem záródik.
 - A termék nem működik rendeltetészerűen.
 - A töltőaljzat, a szilárdan rögzített töltőkábel vagy ennek töltőkapcsolója funkcionálisan vagy külsején sérült.

Használati utasítások

- Mindenkor annak az országnak az elektromos készülékek üzemeltetésére vonatkozó biztonsági előírásai érvényesek, ahol a terméket használja.
- Ahhoz, hogy a terméket teljesen leválasztahassa az elektromos hálózatról, ki kell kapcsolnia az elektromos hálózatba kapcsolt vezeték-védőkapcsolót és hibáram-védőkapcsolót.
- Győződjön meg arról, hogy a töltőkábel semmikor nincs feszültség alatt.
- Bizonyosodjon meg arról, hogy működés közben a termék burkolata mindig zárva és reteszelve van.
- Ügyeljen arra, hogy ne hajtson át a töltővezetéken, ne legyen a vezeték megtörve vagy beszorulva. Mindig kezelje különös elővigyázattal a töltőcsatlakozót, a töltőkapcsolókat és a töltőaljzatot.
- Semmi esetre ne hajtson végre módosításokat a termék burkolatán vagy belső áramkörén: Ezen utasítás megszegése alapvetően sérti a garanciális feltételeket, és azonnali hatállyal megszűnik a garancia.
- A termék javítását kizárólag az ABL által meghatalmazott elektronikai szakemberrel végeztesse,

Töltési művelet

Elektromos járművének a Wallbox eMH2 készülékkel való töltéséhez az alábbiak szerint járjon el:

- 1 Úgy helyezze el az elektromos járművet, hogy a járművön lévő töltőcsatlakozót a töltőkábel töltőkapcsolójával kényelmesen elérje.
- 2 Ügyeljen a fali töltő LED kijelzőire:
 - Ha a fali töltő üzemkés, a zöld LED pulzál.
- 3 Készítse elő a fali töltő töltőkábelét és a jármű töltőcsatlakozóját.
 - **Wallbox töltőkábel**
Emelje meg enyhén és húzza a töltőcsatlakozót lefelé a kapcsolószerkezetből. Nyissa fel a járművön lévő töltőcsatlakozót és dugja bele a töltőkapcsolót.
 - **Wallbox töltőaljzattal**
Nyissa fel a járművön lévő töltőcsatlakozót és dugja bele a töltőkapcsolót. Ezt követően nyissa fel a fali dobozon lévő töltőaljzat fedelét, és dugja be ide a töltőcsatlakozót.
- 4 Ügyeljen a fali töltő LED kijelzőire:
 - Ha a fali töltő a töltési műveletnek a felhasználó általi jóváhagyására vár, a zöld LED világít.

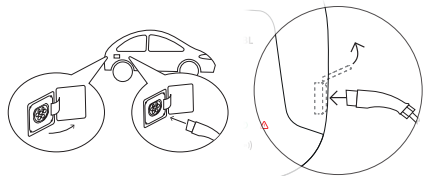
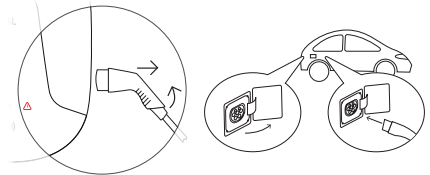

! ÉRTEŚÍTÉS

A Wallbox eMH2 használata back-end kapcsolattal vagy back-end nélkül

A modellváltozattól függően a Wallbox eMH2 készülék back-end kapcsolattal vagy e nélkül is üzemeltethető.

- **Master-változat:** A Master-Wallbox eMH2 készüléket mindig back-end kapcsolattal kell használni.
- **Slave-változat:** A Slave-Wallbox eMH2 készülék igény szerint használható Masterrel, back-end kapcsolattal vagy módosított konfigurációban, egyedülálló fali töltőként, back-end nélkül.
- **Stand-Alone-változat:** A Stand-Alone-Wallbox eMH2 mindig egymagában, back-end nélkül használható.

- 5 Tartsa a csomagban lévő RFID kártyát a burkolatrekeszen lévő RFID jelzés elé.

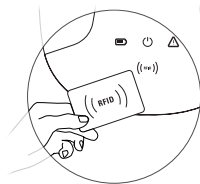

- 6 Ügyeljen a fali töltő LED kijelzőire és hangjelzéseire:

- Mialatt az RFID kártya jóváhagyása folyamatban van:
 - » A zöld LED világít.
 - » A kék LED pulzál.
 - » Egy rövid hangjelzés hallható.
- Ha a RFID kártya jóváhagyása megtörtént:
 - » A zöld LED kialszik.
 - » A kék LED pulzál.
 - » A rövid hangjelzés kétszer hallható.



! ÉRTEŚÍTÉS

Az RFID kártya jóváhagyása elutasítva

Abban esetben, ha az RFID kártya elutasításra kerül, a piros LED villog, és egy hosszú hangjelzés hallható.

- **A fali töltő használata back-end kapcsolattal:** Forduljon az RFID kártyája kibocsátójához.
- **A fali töltő back-end nélküli használata:** Győződjön meg arról, hogy az RFID olvasó képes felismerni RFID kártyáját. További információk a részletes telepítési útmutatóban találhatók.

7 Ügyeljen a fali töltő LED kijelzőire:

- Ha a fali töltő a jármű kérését követően megkezdja a töltési műveletet, a kék LED világít.
- Ha a töltési művelet szünetel vagy lezárult, a kék LED pulzál.



! ÉRTESEÍTÉS

A töltési folyamat megszakítása vagy lezárása

A töltési folyamatot a jármű szüneteltetheti. Más esetben a töltés befejezése után a jármű automatikusan lezárja a műveletet. A két állapot csak a jármű kijelzői alapján különböztethető meg.

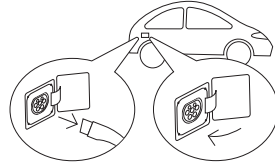
8 Húzza ki a töltőkapcsolót az elektromos jármű töltőcsatlakozójából, és zárja le a csatlakozót.**9** Tegye el a töltőkábelt a következő töltésig.

- **Wallbox töltőkábellel**
Helyezze a töltőkapcsolót a csatlakozótartóba.
- **Wallbox töltőaljzattal**
Húzza ki a töltőcsatlakozót a töltőaljzattól és őrizze meg a töltőkábelt: A töltőfedél automatikusan záródik.

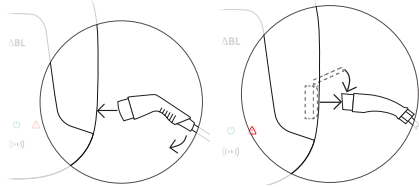
**10** A fali töltő üzembeszáll állapotban van, és a következő töltési műveletre vár:

- Ha a fali töltő üzembeszáll, a zöld LED pulzál.



! ÉRTESEÍTÉS

A töltőkábel lecsatlakoztatása egy töltőaljzattal ellátott fali töltő esetén

A töltőaljzattal ellátott fali töltő esetében minden töltés után húzza ki a töltőkábelt a töltőaljzattól. Különben a fali töltő és a jármű közötti kommunikációban a következő töltési műveletek során hiba léphet fel.

Hibaelhárítás

A fali töltő használata során üzemzavarok léphetnek fel.

Leírás

A rendszer nem ismeri fel az elektromos járművet.

Ok és megoldási javaslat

- Nincs megfelelően csatlakoztatva a töltőkábel.
 - Húzza ki a töltőkapcsolót a jármű töltőcsatlakozójából, és dugja be újra.
 - **Töltőaljzattal ellátott fali töltő esetén:** Továbbá húzza ki a töltőcsatlakozót a fali töltő töltőaljzattából, és dugja be újra.
 - Ellenőrizze a töltőkábel épségét, és szükség esetén cserélje ki.

Leírás

A fali töltőn lévő piros LED egyszer kivillan, és a zöld és/vagy kék LED egy ciklikusan ismétlődő minta szerint villog.

Ok és megoldási javaslat

- A fali töltő olyan üzemzavart észlelt, amely blokkolja vagy megszakítja a töltést. A LED izzók villogó mintája ciklikusan ismétlődik, amíg az üzemzavar meg nem szűnik.
 - A fali töltő 30 vagy 60 másodperc után automatikusan újraindítja a töltési folyamatot.
 - Ha a hiba továbbra is fellép, kapcsolja ki az áramellátást a fali töltő beépített FI-reléjén keresztül, majd kapcsolja be újra.
 - Húzza ki a töltőkapcsolót a jármű töltőcsatlakozójából, és dugja be újra.
 - **Töltőaljzattal ellátott fali töltő esetén:** Továbbá húzza ki a töltőcsatlakozót a fali töltő töltőaljzattából, és dugja be újra.
 - Ha a hiba továbbra is fellép, az üzemzavar megszüntetése érdekében forduljon egy képzett elektronikai szakemberhez.
 - Amennyiben a fali töltőt ki kell cserélni, kérjük, forduljon a kereskedőhöz, akinél a fali töltőt vásárolta.

Leírás

A fali töltő piros LED kijelzője 10 másodpercenként egyszer kivillan, miközben a kék LED folyamatosan világít.

Ok és megoldási javaslat

- A fali töltő hibát észlelt, amely csökkenti a töltőáramot. A fali töltő ebben az állapotban marad, amíg a hiba meg nem szűnik.
 - Húzza ki a töltőkapcsolót a jármű töltőcsatlakozójából, és dugja be újra.
 - **Töltőaljzattal ellátott fali töltő esetén:** Továbbá húzza ki a töltőcsatlakozót a fali töltő töltőaljzattából, és dugja be újra.
 - A hiba elhárítása érdekében forduljon egy képzett elektronikai szakemberhez.

Leírás

A fali töltőn lévő LED izzók nem működnek.

Ok és megoldási javaslat

- A fali töltő nincs az elektromos hálózatba kapcsolva.
 - Ellenőrizze a belső FI-relét, és szükség esetén kapcsolja be újra.
 - Ellenőrizze az elektromos hálózatba kapcsolt vezeték-védőkapcsolót, és szükség esetén kapcsolja be újra.
 - Hagyja a tápvezeték vizsgálatát és esetleges javítását egy képzett elektronikai szakemberre.

- A fali töltő meghibásodott.
 - Az üzemzavar megszüntetéséhez forduljon egy képzett elektronikai szakemberhez.
 - Amennyiben a fali töltőt ki kell cserélni, kérjük, forduljon a kereskedőhöz, akinél a fali töltőt vásárolta.

Az FI-védőkapcsoló felülvizsgálata

A fali töltő tartós és biztonságos működésének biztosításához az FI-relé működőképességének a helyi követelményeknek megfelelő (pl. Németországban félévenkénti) ellenőrzése szükséges: Ehhez az FI-relén található egy gomb, amellyel a tesztfunkció aktiválható.

Az FI-relé ellenőrzése során az alábbiak szerint járjon el:

- 1 Nyissa ki a fali töltő burkolatrekeszét a háromszögű kulccsal, és tegye félre.
- 2 Nyissa ki a belső elektronikafedél csappantyúját.
- 3 Keresse meg és nyomja meg a **T** jelzéssel vagy **Test** felirattal ellátott gombot.
 - A FI-relé legyen kioldva, és a relé lengőkarját állítsa egy középső állásba.
- 4 Állítsa a védőkapcsolót a **0** állásba, majd ismét az **I** állásba.
- 5 Zárja le újra a csappantyút, és akassza be a burkolat rekeszét a hátlap felső szélébe, és zárja be azt a csomagban található háromszögű kulccsal.

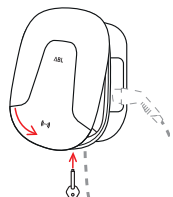
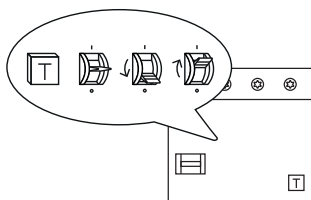
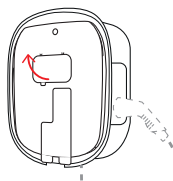
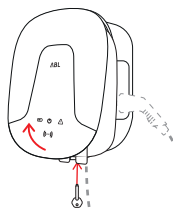

Veszély

Elektromos feszültség veszélye

Amennyiben az FI-relé a próba során nem oldódik ki, akkor semmi esetre se használja a fali töltőt!

- A hiba elhárítása érdekében forduljon egy képzett elektronikai szakemberhez.

A Wallbox eMH2 készülék leszerelése

Súlyos üzemzavar vagy a készülék komoly sérülése esetén a Wallbox eMH2 készüléket le kell szerelni. Ennek során az alábbiak szerint járjon el:

- 1 Nyissa ki a fali töltő burkolatrekeszt a háromszögű kulccsal, és tegye félre.
- 2 Nyissa ki a belső elektronikafedél csappantyúját.
- 3 Állítsa a beépített FI-relé lengőkarját a 0 állásba.
 - Továbbá állítsa a belső vezeték-védőkapcsoló lengőkarját a 0 pozícióba.
- 4 Zárja le újra a csappantyút, és akassza be a burkolat rekeszt a hátlap felső szélébe, és zárja be azt a csomagban található háromszögű kulccsal.
- 5 Nyissa ki a háztartás elosztószekrényét, és árammentesítse a tápvezetékét a vezeték-védőkapcsolón keresztül, majd zárja be újra az elosztószekrényt.

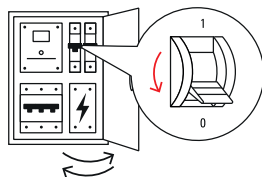
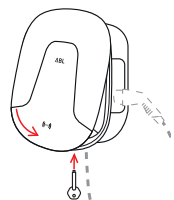
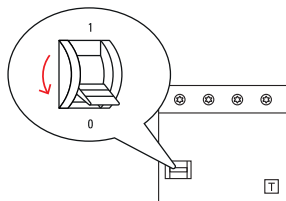
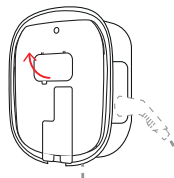
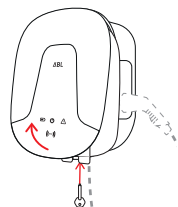

A Wallbox eMH2 készülék már nincs bekötve az elektromos hálózatba, és szükség esetén képzett elektromos szakember által leszerelhető.



Veszély

Elektromos feszültség veszélye

Mielőtt megkezdene a fali töltő leszerelését, minden esetben mérje meg a szakaszok és a tápvezeték nullvezetéke közötti feszültséget.

Karbantartás

A beépített vagy a hálózatba kapcsolt FI-relé vizsgálatát leszámítva fali töltője nem igényel különösebb karbantartást. Ennek ellenére javasoljuk a fali töltő rendszeres időközönkénti tisztítását és a töltési csatlakozások működőképességének felülvizsgálatát:

- A fali töltő tisztításához kizárólag száraz szövetet használjon. Ne használjon agresszív tisztítószert, viaszt vagy oldószert (például tisztítóbenzint vagy festékhígítót), mert ezektől a készülék jelzőelemei elszíneződhetnek.
- Semmi esetre se tisztítsa meg a fali töltőt nagynyomású tisztítóval vagy hasonló készülékekkel.
- Ellenőrizze rendszeres időközönként, hogy a fali töltő szilárd rögzítésű töltőkábelén vagy a töltőaljzatán nincsenek-e sérült felületek vagy károk.

Kiegészítő műszaki információk

Fali dobozának telepítéséhez és az üzembavarok helyreállításához kiegészítő műszaki információk szükségesek. Ezeket az összes modellhez tartozó műszaki adatokkal együtt a különálló **Telepítési útmutató** tartalmazza a képzett elektronikai szakemberek számára.

Fali töltőjének műszaki adatairól a termékspecifikus adatlapokon is talál egy tömör áttekintőt. E dokumentumok letölthetők az ABL-weboldalról az alábbi link alatt:



<https://www.ablmobility.de/de/service/downloads.php>



ÉRTEŚÍTÉS

Kiegészítő információk megjelenítése számítógépen, táblagépen vagy okostelefonon

A kiegészítő műszaki információkat Portable Document Format (PDF) dokumentumban tesszük közzé.

- Ezekhez szüksége van az ingyenesen elérhető Adobe Acrobat Reader vagy egy ehhez hasonló, PDF dokumentumokat megjelenítő szoftverre.

További információkat termékJánlatunkról és az igény szerint kiválasztható tartozékokról weboldalunkon, a www.ablmobility.de címen talál. Látogasson el hozzánk:



<https://www.ablmobility.de>

Fyrirhuguð notkun

Wallbox eMH2 er snjöll alhlíða vegghleðslustöð með kostnaðarútreikningi fyrir einkaaðila og fyrirtæki og er því tilvalin til að hlaða einka- eða fyrirtækjabíla ýmist í bílskúrnunum heima eða með hópuppsetningu á bílastæðum fyrirtækja eða hótela. Vegghleðslustöðin býður upp á allt að 22 kW hleðslugetu fyrir hraðvirka hleðslu rafbíla sem má tengja á sveigjanlegan hátt ýmist með fasttengdri hleðslunúru með hleðslukló af gerð 2 eða innbyggðum hleðslutengli af gerð 2 með valfrjálstri hleðslunúru. „Master“- og „slave“-útfærslur Wallbox eMH2 eru einnig fáanlegar í pakka með bakvinnslulausnunum frá reev sem einfalda umsjón með hleðslum og kostnaðarútreikning til muna.

ATHUGIÐ

Stillingamöguleikar

Frekari upplýsingar um stillingu og notkun Wallbox eMH2 í sjálfstæðri útfærslu, í hópuppsetningu og með bakvinnslu er að finna í ítarlegu **uppsetningarhandbókinni** (sjá „Tæknilegar viðbótarupplýsingar“ á bls. 162).

Upplýsingar um uppsetningu og notkun

Í þessu skjali er fjallað um helstu atriði sem tengjast notkun Wallbox eMH2.

Faglærður rafvirkir skal sjá um að setja Wallbox eMH2 upp og taka hana í notkun: Fjallað er um uppsetningu hleðslustöðvarinnar í sérstakri **uppsetningarhandbók** sem hægt er að nálgast sem PDF-skjal á vefsíðunni www.ablmobility.de (sjá einnig „Tæknilegar viðbótarupplýsingar“ á bls. 162).

	Notandi	Rafvirki
Notendahandbók (þetta skjal)	✓	✓
Tæknilegar viðbótarupplýsingar		
<ul style="list-style-type: none"> ▪ Upplýsingablöð ▪ Uppsetningarhandbók 	<ul style="list-style-type: none"> ✓ ✗ 	<ul style="list-style-type: none"> ✓ ✓

Öryggisupplýsingar

Hætta

Hætta vegna rafspennu

Sé ekki farið eftir öryggisupplýsingunum í þessari handbók eða þær virtar að vettugi, getur það leitt til raflosts, eldsvoða, alvarlegs líkamstjóns og/eða dauða.

- Lesið allar öryggisupplýsingar vandlega.
- Fylgið ávallt öllum öryggisupplýsingum!

Gætið að eftirfarandi atriðum:

- Lesið þessar leiðbeiningar vandlega.
- Farið eftir öllum ábendingum og fylgið öllum leiðbeiningum.
- Geyma skal þessar leiðbeiningar á öruggum stað sem alltaf er hægt að komast að: Allir sem nota vöruna verða að geta nálgast efni leiðbeininganna, einkum öryggisleiðbeiningarnar.

- Ekki má setja vöruna upp nálægt rennandi vatni eða vatni sem skvettist eða á svæðum þar sem hætta er á flóðum.
- Ekki má setja vöruna upp á svæðum þar sem er sprengihætta (EX-svæðum).
- Uppsetning rafmagns skal framkvæmd samkvæmt staðarreglum af hæfum rafvirkja, sem á grundvelli sérþjálfunar og reynslu, ásamt þekkingu á viðkomandi reglugerðum, getur metið og framkvæmt þá vinnu sem lýst er í þessari handbók og borið kennsl á mögulegar hættur.

ATHUGIÐ

Tilkynningaskylda

Vinsamlegast athugið að raforkufyrirtæki, veitufyrirtæki eða innlendar reglugerðir geta krafist tilkynningar eða leyfis fyrir uppsetningu eða rekstri hleðslustöðvar.

- Gangið úr skugga um að málspena og -straumur vörunnar uppfylli kröfur fyrir veitukerfi rafmagns á staðnum og að ekki sé farið yfir málafli meðan á notkun stendur.
- Ekki má byrja að nota vöruna fyrr en faglærður rafvirki hefur yfirfarið hana.
- Ekki má líma neitt á vöruna eða hylja hana með öðrum hlutum eða efni.
- Ekki má setja neinn vökva eða ílát með vökva á vöruna.
- Athugið að ef þráðlausir sendar eru notaðir nálægt vörunni (< 20 cm) getur það valdið truflunum á virkni hennar.
- Ekki er ætlast til að þessi vara sé notuð af einstaklingum (þar með töldum börnum) með skerta líkamlega, skynjunartengda eða andlega hæfni eða sem skortir reynslu og/eða þekkingu, nema þeir séu undir umsjón einhvers sem ber ábyrgð á öryggi þeirra eða þeir hafi fengið leiðbeiningar um hvernig eigi að nota vöruna.
- Hafa verður eftirlit með börnum þannig að þau séu ekki að leika sér að vörunni.
- Alls ekki má breyta vörunni með neinum hætti. Öll brot á þessum leiðbeiningum leiða af sér öryggishættu, brjóta í grundvallaratriðum gegn ákvæðum ábyrgðar og geta tafarlaust ógilt hana.
- Eingöngu faglærðir rafvirkjar mega gera við bilanir sem öryggi fólks eða vörunni sjálfri stafar hætta af.
- Vinsamlegast hafið samband við rafvirkja komi einhver af eftirfarandi bilunum upp:
 - Ytra byrði vörunnar hefur orðið fyrir hnjaski, lokið hefur verið fjarlæggt eða ekki er hægt að loka því.
 - Varan virkar ekki eins og hún á að gera.
 - Hleðsluinnstunga, föst hleðslunúra eða hleðslutengill hafa orðið fyrir sjáanlegum skemmdum eða starfa ekki rétt.

Notkunarleiðbeiningar

- Fylgið ávallt gildandi öryggisreglum um notkun raftækja á staðnum þar sem varan er notuð.
- Til þess að taka vöruna alveg úr sambandi við rafmagn verður að slá út sjálfvörum og lekastraumsrofum í rafmagnstöflu hússins.
- Tryggið að hleðslunúra sé aldrei of strekkt.
- Gætið þess að varan sé ávallt lokuð og læst á meðan hún er í notkun.
- Gætið þess að aka ekki yfir hleðslunúrana, brjóta upp á hana eða klemma hana. Sýnið alltaf sérstaka aðgát við meðhöndlun hleðsluklóa og hleðslutengla.

- Alls ekki má breyta ytra byrði eða innri tengingum vörunnar með neinum hætti: Ef ekki er farið eftir þessu felur það í sér alvarlegt brot gegn ábyrgðarskilmálum sem leiðir til þess að ábyrgðin fellur tafarlaust úr gildi.
- Látið eingöngu gera við vöruna hjá rafvirkjum sem ABL viðurkennir.

Hleðsla

Gerði eftirfarandi til þess að hlaða rafbíl með Wallbox eMH2:

- 1 Leggið rafbílnum þannig að auðvelt sé að stinga kló hleðslunúrunnar í samband við hleðslutengið á bílnum.
- 2 Gætið að díóðuljósunum á vegghleðslustöðinni:

- Þegar Wallbox er tilbúinn til notkunar sveiflast græna ljósdíóðan.



- 3 Undirbúið hleðslunúru vegghleðslustöðvarinnar og hleðslutengið á bílnum.

- **Vegghleðslustöð með hleðslunúru**
Lyftið hleðsluklónni lítillaga og dragið hana niður úr festingunni. Opnið hleðslutengið á bílnum og stingið hleðslunúrunni í samband við það.
- **Vegghleðslustöð með hleðslutengi**
Opnið hleðslutengið á bílnum og stingið hleðslunúrunni í samband við það. Opnið síðan lokið á hleðslutengi vegghleðslustöðvarinnar og stingið hleðsluklónni í samband.

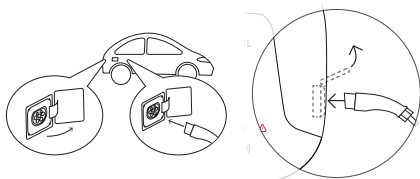
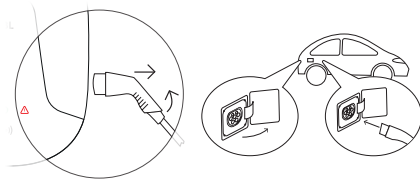

- 4 Gætið að díóðuljósunum á vegghleðslustöðinni:

- Þegar Wallbox er að bíða eftir að notandinn leyfi hleðsluferlið logar græna ljósdíóðan.



! ATHUGIÐ

Wallbox eMH2 notuð með eða án bakvinnslu

Allt eftir útfærslu er hægt að nota Wallbox eMH2 með eða án bakvinnslu.

- **„Master“-útfærsla:** Í „master“-útfærslu verður alltaf að nota Wallbox eMH2 með bakvinnslu.
- **„Slave“-útfærsla:** Ýmist er hægt að nota Wallbox eMH2 í „slave“-útfærslu með „master“-hleðslustöð í bakvinnslu eða með breyttum stillingum sem sjálfstæða vegghleðslustöð án bakvinnslu.
- **Sjálfstæð útfærsla:** Í sjálfstæðri útfærslu er Wallbox eMH2 alltaf notuð stök og án bakvinnslu.

- 5 Haltu meðfylgjandi RFID-korti fyrir framan RFID-táknið á hylkinu.

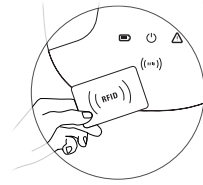

- 6 Fylgstu ljósdíóðuskjánum og hljóðmerkjum Wallbox.
- Á meðan verið er að kanna heimildina á RFID-kortinu:
 - » Græna ljósdíóðan logar.
 - » Bláa ljósdíóðan leiftrar.
 - » Stutt hljóðmerki hljómar.
 - Þegar RFID-kortið er samþykkt:
 - » Græna ljósdíóðan slokknar.
 - » Bláa ljósdíóðan leiftrar.
 - » Stuttu hljóðmerki hljómar tvisvar.



! ATHUGIÐ

RFID-kortinu er hafnað

Ef RFID-kortinu er hafnað, blikkar rauða ljósdíóðan og langt hljóðmerki hljómar.

- **Vegghleðslustöðin notuð með bakvinnslu:** Hafið samband við útgefanda RFID-kortsins.
- **Vegghleðslustöðin notuð án bakvinnslu:** Gangið úr skugga um að RFID-kortið hafi verið stillt inn í RFID-lesarann. Frekari upplýsingar er að finna í ítarlegu uppsetningarhandbókinni.

- 7 Gætið að díóðuljósunum á veggheðslustöðinni:

- Þegar veggkassinn byrjar hleðsluferlið eins og ökutækið óskar eftir, logar bláa ljósdíóðan.
- Þegar hlé er gert á hleðsluferlinu sveiflast bláa ljósdíóðan.



! ATHUGIÐ

Hlé gert á hleðslunni eða hún stöðvuð

Bíllinn getur gert hlé á hleðslunni. Annars stöðvar bíllinn hleðsluna sjálfkrafa þegar henni er lokið. Aðeins er hægt að sjá um hvort er að ræða út frá upplýsingum í bílnum.

- 8 Takið hleðslunúruna úr sambandi við hleðslutengið á rafbílnum og lokið því.

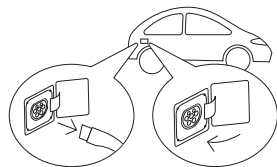

- 9 Gangið frá hleðslunúrunni fyrir næstu hleðslu.

- **Vegghleðslustöð með hleðslunúru**
Gangið frá hleðsluklónni í festingunni.
- **Vegghleðslustöð með hleðslutengli**
Dragið hleðsluklóna úr hleðslutenglinum og gangið frá hleðslunúrunni: Hleðslulokið lokast sjálfkrafa.

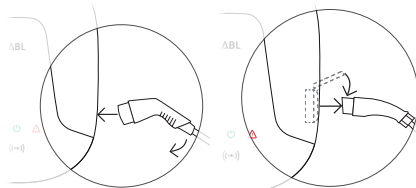

- 10 Vegghleðslustöðin er tilbúin til notkunar og bíður næstu hleðslu:

- Þegar Wallbox er tilbúinn til notkunar sveiflast græna ljósdíóðan.



! ATHUGIÐ

Hleðslunúran tekin úr sambandi á vegghleðslustöð með hleðslutengli

Þegar um vegghleðslustöð með hleðslutengli er að ræða skal taka hleðslunúruna úr sambandi eftir hverja hleðslu. Annars geta orðið truflanir í samskiptum milli vegghleðslustöðvarinnar og bílsins við síðari hleðslur.

Villur og bílanir lagfærðar

Komið geta upp villur og bílanir við notkun vegghleðslustöðvarinnar.

Lýsing

Rafbíllinn greinist ekki.

Orsök og tillaga að úrlausn

- Hleðslunúrunni hefur ekki verið stungið rétt í samband.
 - Takið hleðslunúruna úr sambandi við hleðslutengið á bílnum og stingið henni svo aftur í samband.
 - Þegar um vegghleðslustöð með hleðslutengli er að ræða: Takið einnig hleðsluklóna úr hleðslutengli vegghleðslustöðvarinnar og stingið henni síðan aftur í samband.
 - Skoðið hleðslunúruna og skiptið um hana ef þess þarf.

Lýsing

Rauða ljósdíóðan á vegghleðslustöðinni blikkar einu sinni og græna og/eða bláa ljósdíóðan blikkar með tilteknu mynstri sem er endurtekið lotubundið.

Orsök og tillaga að úrlausn

- Vegghleðslustöðin greindi villu eða bilun sem gerir að verkum að ekki er hægt að hlaða eða hleðslan er stöðvuð. Blíkkmyndur ljósdíóðanna er endurtekið lotubundið þar til villan eða bilunin hefur verið lagfærð.
 - Vegghleðslustöðin byrjar aftur að hlaða sjálfkrafa eftir 30 eða 60 sekúndur.
 - Ef villan eða bilunin kemur aftur upp skal taka strauminn af vegghleðslustöðinni með innbyggða lekastraumsrofanum og setja hann síðan aftur á.
 - Takið hleðslusnúruna úr sambandi við hleðslutengið á bílnum og stingið henni svo aftur í samband.
 - **Þegar um vegghleðslustöð með hleðslutengli er að ræða:** Takið einnig hleðsluklóna úr hleðslutengli vegghleðslustöðvarinnar og stingið henni síðan aftur í samband.
 - Ef villan er viðvarandi, hafðu samband við hæfan rafvirkja til að laga hana.
 - Ef skipta þarf vegghleðslustöðinni út skal hafa samband við söluaðilann þar sem hún var keypt.

Lýsing

Rauða ljósdíóðan á vegghleðslustöðinni blíkkar einu sinni á 10 sekúndna fresti og bláa ljósdíóðan logar stöðugt.

Orsök og tillaga að úrlausn

- Vegghleðslustöðin greindi villu eða bilun sem takmarkar hleðslustrauminn. Vegghleðslustöðin verður í þessu ástandi þar til búið er að lagfæra villuna eða bilunina.
 - Takið hleðslusnúruna úr sambandi við hleðslutengið á bílnum og stingið henni svo aftur í samband.
 - **Þegar um vegghleðslustöð með hleðslutengli er að ræða:** Takið einnig hleðsluklóna úr hleðslutengli vegghleðslustöðvarinnar og stingið henni síðan aftur í samband.
 - Hafið samband við faglærðan rafvirkja til þess að láta lagfæra villuna eða bilunina.

Lýsing

Ljósdíóðurnar á vegghleðslustöðinni virka ekki.

Orsök og tillaga að úrlausn

- Vegghleðslustöðin er ekki tengd við rafmagn.
 - Athugið innbyggða lekastraumsrofann og sláið aftur inn með honum ef þess þarf.
 - Athugið sjálfvarið í rafmagnstöflu hússins og sláið því aftur inn ef þess þarf.
 - Látið faglærðan rafvirkja skoða rafmagnsleiðsluna og lagfæra hana ef þess þarf.
- Vegghleðslustöðin er í ólagi.
 - Hafið samband við faglærðan rafvirkja til þess að láta lagfæra bilunina.
 - Ef skipta þarf vegghleðslustöðinni út skal hafa samband við söluaðilann þar sem hún var keypt.

Lekastraumsrofinn prófaður

Til að tryggja öryggi við notkun vegghleðslustöðvarinnar verður að prófa virkni lekastraumsrofans samkvæmt gildandi reglum á hverjum stað (t.d. á hálfis árs fresti í Þýskalandi); Það er gert með hnappi á lekastraumsrofanum sem setur prófunina af stað.

Lekastraumsrofinn er prófaður með eftirfarandi hætti:

- 1 Opnaðu hlífina á Wallbox með lyklinum og settu hann til hliðar.

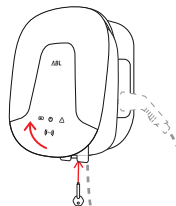

- 2 Opnaðu stjórnلúguna á innri rafeindahlífinni.

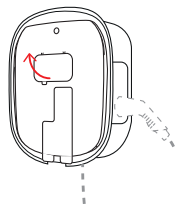

- 3 Finndu og ýttu á hnappinn sem er merktur T eða Test.
 - Lekastraumsrofinn á þá að leysa út og færa vippuna í miðstöðu.

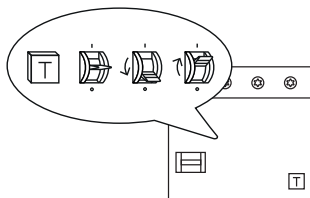

- 4 Færið lekastraumsrofann í stöðu 0 og síðan aftur í stöðu I.

- 5 Lokaðu stjórnلúgunni aftur, hengdu hlífina á efri brún bakhliðarinnar og læstu henni með hlífarklykinum.

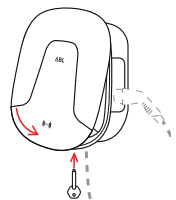

Hætta

Hætta vegna rafspennu

Ef lekastraumsrofinn leysir ekki út þegar hann er prófaður má ekki halda áfram að nota vegghleðslustöðina!

- Hafið samband við faglærðan rafvirkja til þess að láta lagfæra bilunina.

Wallbox eMH2 tekin úr notkun

Ef um alvarlegar bilanir eða skemmdir á tækinu er að ræða verður að taka Wallbox eMH2-hleðslustöðina úr notkun. Það er gert með eftirfarandi hætti:

- 1 Opnaðu hlífina á Wallbox með lyklinum og settu hann til hliðar.
- 2 Opnaðu stjórnلúguna á innri rafeindahlífinni.
- 3 Færið vippu innbyggða lekastraumsrofans í stöðu 0.
 - Færið vippu innbyggða sjálfvarsins einnig í stöðu 0.
- 4 Lokaðu stjórnلúgunni aftur, hengdu hlífina á efri brún bakhliðarinnar og læstu henni með hlífarlyklinum.
- 5 Opnið rafmagnstöfluna í húsinu, takið strauminn af rafmagnsleiðslunni með sjálfvarinu og lokið rafmagnstöflunni síðan aftur.

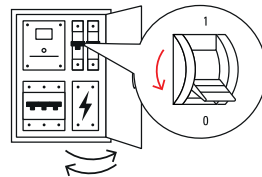
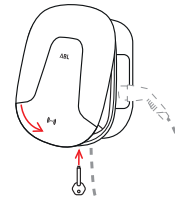
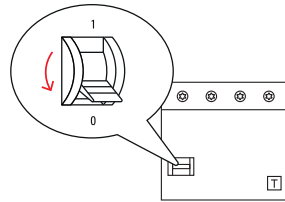
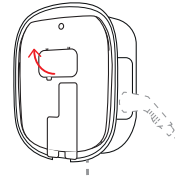
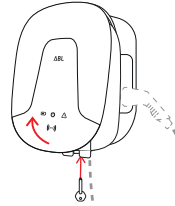

Wallbox eMH2 er þá ekki lengur tengd við rafmagn og faglærður rafvirki getur tekið hana niður ef þess þarf.



Hætta

Hætta vegna rafspennu

Í öllum tilvikum skal mæla spennu milli fasa og núllleiðara rafmagnsleiðslunnar áður en byrjað er að taka vegghleðslustöðina niður.

Viðhald

Fyrir utan prófunina á innbyggða lekastraumsrofanum þarfnast vegghleðslustöðin ekki viðhalds. Engu að síður mælum við með því að vegghleðslustöðin sé þrífren með reglulegu millibili og virkni hleðslutengja prófuð:

- Við þríf á vegghleðslustöðinni skal eingöngu nota þurra tusku. Ekki má nota tærandi hreinsiefni, bón eða leysiefni (t.d. hreinsað bensín eða málningarþynni) þar sem þau geta aflitað upplýsingafleti á vegghleðslustöðinni.
- Alls ekki má hreinsa vegghleðslustöðina með háþrýstidælu eða álíka búnaði.
- Athugið reglulega með skemmdir á fasttengdu hleðslusnúrunni eða hleðslutenglinum á vegghleðslustöðinni.

Tæknilegar viðbótarupplýsingar

Við uppsetningu á vegghleðslustöðinni og lagfæringu á villum og bilunum við notkun þarf að styðjast við tæknilegar viðbótarupplýsingar sem koma fram ásamt tæknilýsingu fyrir allar gerðir í framleiðsluröðinni í sérstakri **uppsetningarhandbók** fyrir faglærða rafvirkja.

Samantekt á tæknilegum upplýsingum fyrir vegghleðslustöðina er einnig að finna á upplýsingablöðum fyrir vöruna. Hægt er að sækja þessi skjöl af vefsíðu ABL með eftirfarandi tengli:



<https://www.ablmobility.de/de/service/downloads.php>

! ATHUGIÐ

Birting viðbótarupplýsinga á tölvu, spjaldtölvu eða snjallsíma

Tæknilegu viðbótarupplýsingarnar eru aðgengilegar á PDF-sniði (Portable Document Format).

- Til að opna skjölin þarf að nota ókeyps forritið Adobe Acrobat Reader eða sambærilegan hugbúnað til að skoða PDF-skjöl.

Nánari upplýsingar um vöruúrval okkar og fáanlegan fylgibúnað er að finna á vefsíðu okkar **www.ablmobility.de**. Farið á:



<https://www.ablmobility.de>

Numatytoji paskirtis

„Wallbox eMH2“ įkrovimo stotelė rekomenduojama kaip universalus įrenginys su sąskaitų pateikimo funkcija privačiam arba komerciniam sektoriui. Tai yra idealus sprendimas įkrauti asmeninį ar įmonės elektromobilį savo garaže arba grupinio įkrovimo vietoje įmonės ar viešbučio teritorijoje. Iki 22 kW įkrovimo galios „Wallbox“ įkrovimo stotelė skirta ypač sparčiai įkrauti elektromobilius, kuriuos galima patogiai prijungti stacionariu įkrovimo kabeliu su 2 tipo lizdu arba integruotu 2 tipo įkrovimo lizdu su papildomu įkrovimo kabeliu. Patogiam visų įkrovimo procesų valdymui ir registravimui siūlome įsigyti pagrindinį ir antrinį „Wallbox eMH2“ variantus (Master/Slave) viename komplekte su įmonės „reev“ programiniu sprendimu.



PASTABA

Konfigūravimo variantai

Daugiau informacijos apie „Wallbox eMH2“ konfigūravimą ir naudojimą kaip atskiros įkrovimo stotelės, grupiniam įkrovimui ir kartu su programiniu sprendimu rasite **montavimo instrukcijoje** (žr. „Papildoma techninė informacija“ iš 171 psl.).

Montavimo ir naudojimo informacija

Šiame dokumente aprašyta, kaip naudoti jūsų „Wallbox eMH2“.

Prieš naudojimą „Wallbox eMH2“ įrenginį turi įrengti ir paruošti naudojimui kvalifikuotas elektrikas. Įkrovimo stotelės montavimas aprašytas atskiroje **montavimo instrukcijoje**, kurią galima rasti PDF formatu svetainėje www.ablmobility.de (t. p. žr. „Papildoma techninė informacija“ iš 171 psl.).

	Naudotojas	Kvalifikuotas elektrikas
Naudojimo vadovas (šis dokumentas)	✓	✓
Papildoma techninė informacija		
<ul style="list-style-type: none"> ▪ Duomenų lapai ▪ Instaliavimo instrukcija 	<ul style="list-style-type: none"> ✓ ✗ 	<ul style="list-style-type: none"> ✓ ✓

Saugos nurodymai



Pavojinga

Elektros įtampos pavojus

Pažeidus ar nesilaikant šiame vadove pateiktų saugos nurodymų galima patirti elektros smūgį, sukelti gaisrą, sunkiai susižaloti ir (arba) žūti.

- Atidžiai perskaitykite visus saugos nurodymus.
- Visuomet vykdykite visus saugos nurodymus!

Ypatingą dėmesį atkreipkite į šiuos punktus:

- Atidžiai perskaitykite šį vadovą.
- Atkreipkite dėmesį į visus įspėjimus ir laikykitės visų nurodymų.

- Laikykite šį vadovą saugioje ir lengvai pasiekiamoje vietoje: su jo turiniu, o ypač su saugos nurodymais, privalo susipažinti visi įrenginio naudotojai.
- Neįrenkite įrenginio arti tekančio ar trykštančio vandens šaltinio, taip pat vietose, kurios gali būti užšętos vandens.
- Draudžiama įrengti įrenginį sprogiroje aplinkoje (EX zonoje).
- Įrengti elektros įrenginį atsižvelgdamas į vietos reikalavimus gali tik kvalifikuotas elektrikas, kuris yra baigęs specializuotą mokymą, turi žinių ir patirties bei yra susipažinęs su aktualių normų reikalavimais, ir gali įvertinti ir atlikti aprašytus įrengimo veiksmus bei atpažinti galimus pavojus.



PASTABA

Pranešimas

Atkreipkite dėmesį, kad elektros tinklo operatorius, elektros tiekėjas arba šalies elektros sektoriaus reguliavimo institucija gali būti nustačiusi prievolę pranešti apie įkrovimo stotelės įrengimą arba paruošimą ją naudoti.

- Įrenginio vardinė įtampa ir srovės stiprumas turi atitikti jūsų elektros tinklo specifikacijas, o vardinė galia įkrovimo metu negali viršyti nustatyto dydžio.
- Įrenginį galima naudoti tik po to, kai kvalifikuotas elektrikas patvirtino, kad tai daryti yra saugu.
- Ant įrenginio negalima nieko klijuoti, jo negalima uždengti kitais daiktais ar medžiagomis.
- Ant įrenginio korpuso draudžiama dėti skysčių ar indų arba talpų su skysčiais.
- Venkite šalia (< 20 cm) įrenginio naudoti radijo siųstuvą, nes jis gali sutrikdyti įrenginio veikimą.
- Šis įrenginys nėra skirtas naudoti asmenims (įskaitant vaikus) su ribotais fiziniais, jutimaisiais ar protiniais gebėjimais arba asmenims, kurie neturi pakankamai patirties ir (arba) žinių naudotis šiuo prietaisu, išskyrus atvejus, kai prietaisu besinaudojantį asmenį stebi kitas asmuo, atsakingas už pastarojo saugumą, arba jeigu asmuo buvo supažindintas su prietaiso naudojimo instrukcijomis.
- Būtina prižiūrėti vaikus, kad jie nežaistų su įrenginiu.
- Draudžiama kaip nors modifikuoti įrenginį. Pažeidus įrenginį sumažėja jo sauga, be to, tokiu atveju iš karto nustoja galioti įrenginio garantija.
- Įrenginio veikimo gedimus, kurie kelia grėsmę žmonių saugumui arba pačiam įrenginiui, gali šalinti tik kvalifikuotas elektrikas.
- Tokių gedimų atveju visuomet kreipkitės į įrenginį sumontavusią įmonę:
 - Įrenginio korpusas mechaniškai pažeistas, pašalintas arba jo negalima uždaryti.
 - Įrenginys neveikia tinkamai.
 - Įkrovimo lizdas, stacionarus įkrovimo kabelis arba įkrovimo jungtis pažeista funkciškai ar vizualiai.

Naudojimo nurodymai

- Visuomet galioja vietos saugos reikalavimai, taikomi elektromobilių eksploatavimui šalyje, kurioje naudojate šį įrenginį.
- Norint visiškai atjungti įrenginį nuo maitinimo tinklo, įtampa turi būti nutraukta aktyvavus iki įrenginio esančius elektros tinklo saugiklį ir vidinę srovės nuotėkio relę.
- Įkrovimo kabelis niekada neturi būti įtemptas.
- Naudojimo metu įrenginys turi būti uždarytas ir užrakintas.

- Įkrovimo kabelis neturi būti prispaustas automobilio ratu, jis turi būti neperlenktas ir nesuspaustas. Visuomet ypač atidžiai tvarkykite įkrovimo kištukus, jungtis ir lizdus.
- Niekada nekeiskite įrenginio korpuso konstrukcijos ir vidinės elektros grandinės, kad nepažeistumėte įrenginio saugos; be to, tokiu atveju iš karto nustoja galioti įrenginio garantija.
- Įrenginį gali remontuoti tik ABL įgaliotas kvalifikuotas elektrikas.

Įkrovimas

Elektromobilio įkrovimo naudojant „Wallbox eMH2“ tvarka.

- 1 Pastatykite elektromobilį taip, kad įkrovimo kabelio jungtimi lengvai pasiektumėte elektromobilio įkrovimo jungtį.
- 2 Atkreipkite dėmesį į „Wallbox“ indikatorius:
 - kai „Wallbox“ parengtas naudoti, mirksi žalias indikatorius.
- 3 Paruoškite „Wallbox“ įkrovimo kabelį ir elektromobilio įkrovimo lizdą.
 - **„Wallbox“ su įkrovimo kabeliu**
Šiek tiek pakelkite įkrovimo kištuką ir ištraukite jį. Atidarykite elektromobilio įkrovimo lizdą ir įstatykite į jį įkrovimo kištuką.
 - **„Wallbox“ su įkrovimo lizdu**
Atidarykite elektromobilio įkrovimo lizdą ir įstatykite įkrovimo kištuką. Tada atidarykite „Wallbox“ įkrovimo lizdo dangtelį ir įstatykite įkrovimo kištuką.
- 4 Atkreipkite dėmesį į „Wallbox“ indikatorius:
 - Kai „Wallbox“ laukia, kol naudotojas patvirtins įkrovimo pradžią, šviečia žalias indikatorius.

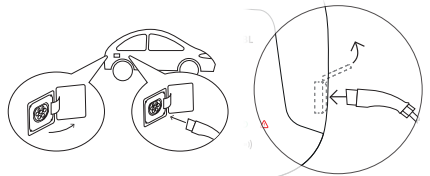
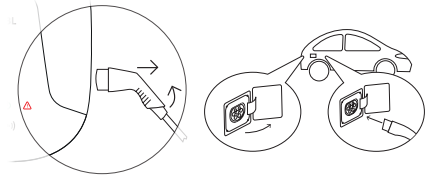

! PASTABA

„Wallbox eMH2“ naudojimas su administravimo funkcija arba be jos

Atsižvelgiant į modelį, „Wallbox eMH2“ galima naudoti su administravimo funkcija arba be jos.

- **Pagrindinis (Master) variantas** „Master“ variantą visuomet būtina naudoti su administravimo funkcija.
- **Antrinis (Slave) variantas** „Slave“ variantą galima naudoti su „Master“ variantu arba administravimo funkcija, arba modifikuota individualaus naudojimo konfigūracija be administravimo funkcijos.
- **Individualus variantas** Individualaus varianto „Wallbox eMH2“ įkrovimo stotelė visuomet naudojama kaip individuali įkrovimo stotelė be administravimo funkcijos.

- 5 Pridėkite komplekte esančią RFID kortelę prie RFID simbolio ant įrenginio korpuso.

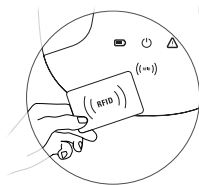

- 6 Atkreipkite dėmesį į „Wallbox“ indikatorius ir garsinius signalus.

- RFID kortelės tikrinimas:
 - » Užsidega žalias indikatorius.
 - » Pulsuoja mėlynas indikatorius.
 - » Pasigirsta trumpas signalas.
- Priėmus RFID kortelę:
 - » Žalias indikatorius užgesa.
 - » Pulsuoja mėlynas indikatorius.
 - » Dukart pasigirsta trumpas signalas.



! PASTABA

RFID kortelės atmetimas

Jei RFID kortelė nepriimta, mirksi raudonas indikatorius, pasigirsta ilgas signalas.

- „Wallbox“ su administravimo funkcija naudojimas Kreipkitės į RFID kortelės išdavėją.
- „Wallbox“ be administravimo funkcijos naudojimas RFID skaitytuvas turi atpažinti RFID kortelę. Išsamiau žr. montavimo instrukcijoje.

- 7 Atkreipkite dėmesį į „Wallbox“ indikatorius:

- kai „Wallbox“ pagal elektromobilio komandą pradeda įkrovimą, šviečia mėlynas indikatorius.
- Laikina sustabdžius įkrovimą ar jam pasibaigus, mėlynas indikatorius pulsuoja.



! PASTABA

Įkrovimo pertraukimas ar baigimas

Elektromobilis gali laikinai nutraukti įkrovimą. Kitu atveju elektromobilis automatiškai nutrauks įkrovimą jam pasibaigus. Šias dvi būsenas galima atskirti tik pagal automobilio sistemos duomenis.

- 8 Ištraukite iš elektromobilio įkrovimo lizdo įkrovimo kištuką ir uždarykite lizdą.

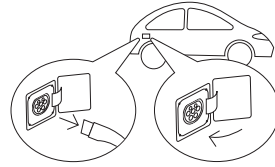

- 9 Padėkite įkrovimo kabelį kitam įkrovimui.

- „Wallbox“ su įkrovimo kabeliu įstatykite įkrovimo kištuką į kištuko laikiklį.
- „Wallbox“ su įkrovimo lizdu ištraukite įkrovimo kištuką iš kištuko lizdo ir padėkite įkrovimo kabelį. Įkrovimo dangtelis uždaro savaime.

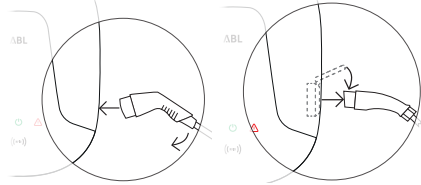

- 10 „Wallbox“ įkrovimo stotelė paruošta naudoti ir laukia kito įkrovimo:

- kai „Wallbox“ parengtas naudoti, mirksi žalias indikatorius.



! PASTABA

Įkrovimo kabelio ištraukimas iš „Wallbox“ su įkrovimo lizdu

„Wallbox“ su įkrovimo lizdu atveju po kiekvieno įkrovimo kabelį reikia ištraukti iš įkrovimo lizdo. Kitaip kito įkrovimo metu gali būti sutrikdytas ryšys tarp „Wallbox“ ir elektromobilio.

Trikčių šalinimas

„Wallbox“ naudojimo metu gali kilti trikčių.

Aprašymas

Neaptinkamas elektromobilis.

Priežastis ir galimas šalinimas

- Netinkamai prijungtas įkrovimo kabelis.
 - Ištraukite iš elektromobilio įkrovimo lizdo įkrovimo kištuką ir įstatykite iš naujo.
 - „Wallbox“ su įkrovimo lizdu: Taip pat ištraukite iš „Wallbox“ įkrovimo lizdo įkrovimo kištuką ir įstatykite iš naujo.
 - Patikrinkite, ar įkrovimo kabelis nepažeistas; jei reikia, pakeiskite.

Aprašymas

Raudonas indikatorius kartą sumirksi, tada žalias ir (arba) mėlynas indikatorius mirksi cikliškai tam tikra tvarka.

Priežastis ir galimas šalinimas

- „Wallbox“ nustatė triktį, kuri neleidžia krauti arba riboja įkrovimą. Indikatoriai mirksi cikliškai tam tikra tvarka, kol pašalinama triktis.
 - „Wallbox“ automatiškai atnaujina įkrovimą po 30 arba 60 sek.

- Jei triktis kartojasi, išjunkite „Wallbox“ maitinimą paspaudę integruotos srovės nuotėkio relės mygtuką, tada įjunkite jį vėl.
- Ištraukite iš elektromobilio įkrovimo lizdo įkrovimo kištuką ir įstatykite iš naujo.
- „Wallbox“ su įkrovimo lizdu: Taip pat ištraukite iš „Wallbox“ įkrovimo lizdo įkrovimo kištuką ir įstatykite iš naujo.
- Jei triktis nedingo, kreipkitės į kvalifikuotą elektriką, kuris ją pašalins.
- Jei reikia pakeisti Wallbox, kreipkitės į platintoją, iš kurio įsigijote įrenginį.

Aprašymas

Raudonas „Wallbox“ indikatorius mirksi kas 10 sek., o mėlynas indikatorius šviečia nuolat.

Priežastis ir galimas šalinimas

- „Wallbox“ nustatė triktį, kuri sumažino įkrovimo srovę. „Wallbox“ išlieka tokios būsenos, kol pašalinama triktis.
 - Ištraukite iš elektromobilio įkrovimo lizdo įkrovimo kištuką ir įstatykite iš naujo.
 - „Wallbox“ su įkrovimo lizdu: Taip pat ištraukite iš „Wallbox“ įkrovimo lizdo įkrovimo kištuką ir įstatykite iš naujo.
 - Kreipkitės į kvalifikuotą elektriką, kad jis patikrintų įrenginį ir pašalintų triktį.

Aprašymas

„Wallbox“ indikatoriai nešviečia ir nemirksi.

Priežastis ir galimas šalinimas

- „Wallbox“ neprijungtas prie maitinimo tinklo.
 - Patikrinkite, ar neišsijungė vidinė srovės nuotėkio relė; jei reikia, įjunkite.
 - Patikrinkite, ar neišsijungė saugiklis namo elektros grandinėje; jei reikia, įjunkite.
 - Kvalifikuotas elektrikas turi patikrinti maitinimo liniją ir, jei reikia, pataisyti.
- „Wallbox“ sugedęs.
 - Kreipkitės į kvalifikuotą elektriką, kad jis patikrintų įrenginį.
 - Jei reikia pakeisti Wallbox, kreipkitės į platintoją, iš kurio įsigijote įrenginį.

Patikrinkite srovės nuotėkio relę

Siekiant užtikrinti ilgalaikį patikimą „Wallbox“ veikimą, būtina reguliariai tikrinti srovės nuotėkio relės veikimą laikantis vietos reikalavimų (pvz., Vokietijoje tai privaloma daryti kas 6 mėn.): srovės nuotėkio relėje yra mygtukas, kurį paspaudus patikrinamas jos veikimas.

Srovės nuotėkio relės tikrinimo tvarka:

- 1 Atrakinkite „Wallbox“ korpuso skydelį jam skirtu raktu ir nuimkite jį.

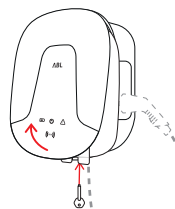

2 Atidarykite vidinio elektronikos bloko skydelį.



3 Raskite ir paspauskite mygtuką, pažymėtą raide T arba žodžiu **Test**.

- Turi suveikti srovės nuotėkio relė, o jos svirtis įsijungti į vidurinę padėtį.

4 Įjunkite srovės nuotėkio relę į padėtį **0**, tada vėl į padėtį **I**.

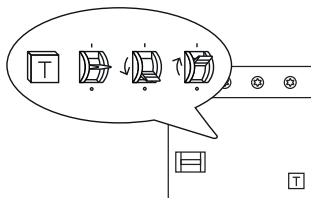

5 Uždarykite elektronikos bloko skydelį, prikabininkite korpuso skydelio viršų ir užrakinkite jį raktu.

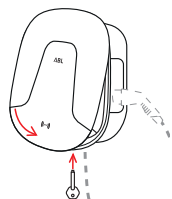

Pavojinga

Elektros įtampos pavojus

Jei testo metu srovės nuotėkio relė nesuveikė, draudžiama toliau naudoti „Wallbox“!

- Kreipkitės į kvalifikuotą elektriką, kad jis patikrintų įrenginį.

„Wallbox eMH2” išjungimas

Pažeidus „Wallbox eMH2” įrenginį arba jo rimto gedimo atveju būtina nutraukti jo naudojimą. Veiksmų seka:

1 Atrakinkite „Wallbox” korpuso skydelį jam skirtu raktu ir nuimkite jį.

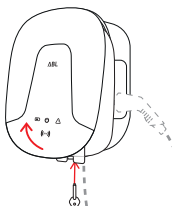

2 Atidarykite vidinio elektronikos bloko skydelį.



3 Perjunkite vidinės srovės nuotėkio relės svirtį į padėtį 0.

- Taip pat perjunkite vidinio saugiklio svirtį į padėtį 0.

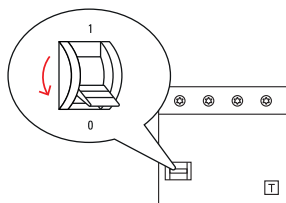

4 Uždarykite elektronikos bloko skydelį, prikabininkite korpuso skydelio viršų ir užrakinkite jį raktu.

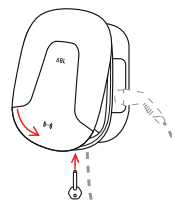

5 Atidarykite namo saugiklių dėžutę, atjunkite maitinimą aktyvavę linijos saugiklį ir vėl uždarykite saugiklių dėžutę.

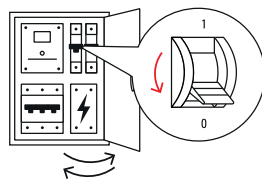

„Wallbox eMH2“ įkrovimo stotelė daugiau nebeprisijungta prie maitinimo. Jei reikia, kvalifikuotas elektri-
kas gali ją išmontuoti.



Pavojinga

Elektros įtampos pavojus

Prieš išmontuojant „Wallbox“ visuomet būtina išmatuoti įtampą tarp fazių ir maitinimo linijos neutralaus laidininko.

Priežiūra

Iš esmės jūsų „Wallbox“ nereikalauja jokios priežiūros, išskyrus integruotos srovės nuotėkio relės veikimo patikrinimą. Tačiau vis tiek rekomenduojame reguliariai valyti „Wallbox“ bei tikrinti įkrovimo jungtis.

- „Wallbox“ valykite tik sausa šluoste. Nenaudokite agresyvių valiklių, vaško ir tirpiklių (pvz., vaistų, alkoholio ar dažų skiediklių), kad neapgadintumėte įrenginio indikatorius.
- Draudžiama plauti „Wallbox“ aukšto slėgio vandens srove ar kitu panašiu būdu.
- Reguliariai tikrinkite, ar nepažeistas „Wallbox“ stacionarus įkrovimo kabelis ar įkrovimo lizdas.

Papildoma techninė informacija

Papildoma techninė informacija skirta „Wallbox“ įrengimui ir trikdžių šalinimui naudojimo metu; ji pateikta kartu su visų įrenginių serijos modelių techniniais duomenimis atskiroje **montavimo instrukcijoje**, skirtoje kvalifikuotam elektrikui.

Taip pat jūsų „Wallbox“ techniniai duomenys trumpai pateikti produkto duomenų lapuose. Šiuos dokumentus galim atsisiųsti iš ABL svetainės per šią nuorodą:



<https://www.ablmobility.de/de/service/downloads.php>



PASTABA

Papildoma informacija rodoma kompiuteryje, planšetėje ar telefone

Papildoma techninė informacija pateikiama PDF formatu.

- Peržiūrėti PDF failus galima nemokamoje programoje „Adobe Acrobat Reader“ arba naudojant kitą analogišką programą.

Daugiau informacijos apie mūsų siūlomus gaminius ir papildomus priedus rasite mūsų svetainėje www.ablmobility.de. Apsilankykite adresu



<https://www.ablmobility.de>

Paredzētais lietojums

Uzlādes stacija eMH2 ir ieteicama kā vieda universāla iekārta, kura nodrošina norēķinu funkciju gan privātā, gan komerciālā sektorā un ir ideāls risinājums, lai savā garāžā uzlādētu savu privāto vai uzņēmuma transportlīdzekli vai tiktu instalēta uzņēmumu vai viesnīcu autostāvvietās, izvietojot grupās. Ar maksimālo uzlādes jaudu līdz 22 kW uzlādes stacija ir projektēta īpaši ātrai tādu elektroautomobiļu uzlādei, kurus var elastīgi pieslēgt ar stacionāri pievienotu uzlādes kabeli un 2. tipa uzlādes spraudsavienotāju vai iebūvētu 2. tipa uzlādes kontaktligzdu, izmantojot atsevišķi iegādātu uzlādes kabeli. Visu uzlādes procesu intuitīvai pārvaldībai un norēķiniem ir pieejami uzlādes stacijas eMH2 vedējdatora un sekotājdatora varianti, arī komplektā ar REEV aizmugursistēmas risinājumiem.

NORĀDE

Konfigurācijas iespējas

Plašāku informāciju par uzlādes stacijas eMH2 konfigurāciju un ekspluatāciju autonomā režīmā, grupu instalācijās un apvienojumā ar aizmugursistēmu jūs atradīsiet detalizētajā **instalēšanas instrukcijā** (skatīt „Tehniskā papildinformācija” 180. lpp.).

Informācija par instalēšanu un izmantošanu

Šajā dokumentā ir aprakstīti uzlādes stacijas eMH2 lietošanas pamatprincipi.

Pirms tam kvalificēts elektriķis instalē un uzsāk jūsu uzlādes stacijas eMH2 ekspluatāciju: Instalēšana ir aprakstīta atsevišķā **instalēšanas instrukcijā**, kas digitālā formātā (PDF) ir pieejama tīmekļa vietnē www.ablmobility.de (skatīt arī „Tehniskā papildinformācija” 180. lpp.).

	Lietotājs	Elektriķis
Lietošanas instrukcija (šis dokuments)	✓	✓
Tehniskā papildinformācija		
<ul style="list-style-type: none"> ▪ Specifikācijas 	✓	✓
<ul style="list-style-type: none"> ▪ Instalēšanas instrukcija 	✗	✓

Drošības norādījumi

Bīstami

Bīstami - elektriskais spriegums

Rīkojoties pretēji lietošanas instrukcijas drošības norādījumiem vai neņemot tos vērā, iespējams elektrošoks, aizdegšanās, smagas traumas un/vai nāve.

- Uzmanīgi izlasiet visus drošības norādījumus.
- Jebkurā gadījumā ievērojiet visus drošības norādījumus!

Ņemiet vērā šādus punktus:

- Uzmanīgi izlasiet šo instrukciju.
- Ievērojiet visus norādījumus un izpildiet visas instrukcijas.
- Uzglabājiet instrukciju drošā un pastāvīgi pieejamā vietā: Saturam un jo īpaši drošības norādījumiem jābūt pieejamiem visiem iekārtas lietotājiem.

- Neuzstādiet iekārtu tiešā tuvumā pie tekoša vai izsmidzināta ūdens vai palu ūdeņu apdraudētās vietās.
- Iekārtu nedrīkst uzstādīt sprādzienbīstamā vidē (sprādzienbīstamā zonā).
- Elektriskās instalācijas, ievērojot vietējos likumus un noteikumus, ierīko kvalificēts elektriķis, kurš, pamatojoties uz savu profesionālo izglītību, pieredzi un attiecīgo standartu pārziņāšanu, var novērtēt un veikt aprakstītos darba posmus, kā arī identificēt iespējamus riskus.



NORĀDE

Paziņošanas pienākums

Ņemiet vērā, ka elektrotīkla operators, energoapgādes uzņēmums var pieprasīt vai nacionālajos noteikumos var būt iekļauts pienākums paziņot par uzlādes staciju vai saņemt atļauju uzlādes stacijas instalēšanai un ekspluatācijai.

- Pārliecinieties, vai iekārtas nominālais spriegums un strāva atbilst jūsu lokālā elektrotīkla parametriem un ekspluatācijas laikā netiks pārsniegta nominālā jauda.
- Iekārtas ekspluatāciju tūlīt pēc pieņemšanas drīkst uzsākt kvalificēts elektriķis.
- Iekārtu nedrīkst aplīnēt vai nosegt ar citiem priekšmetiem vai materiāliem.
- Uz iekārtas nedrīkst novietot šķidrumus vai traukus ar šķidrumiem.
- Ņemiet vērā, ka radoraidītāja izmantošana tiešā iekārtas tuvumā (< 20 cm) var izraisīt darbības traucējumus.
- Nav paredzēts, ka iekārtu izmantos cilvēki (tostarp bērni) ar ierobežotām fiziskajām, sensorajām vai garīgajām spējām vai nepietiekamu pieredzi un/vai nepietiekamām zināšanām, izņemot situācijas, ja tos uzrauga par drošību atbildīgā persona vai šī persona pamāca, kā ir jālieto iekārta.
- Bērni ir jāpieskata, lai tie nerotaļātos ar iekārtu.
- Nekādā gadījumā nepārveidojiet iekārtu. Pretēja rīcība rada drošības risku, pašos pamatos pārkāpj garantijas un/vai garantijas pakalpojumu noteikumus un var anulēt garantiju ar tūlītēju iedarbības spēku.
- Traucējumus, kuri var ietekmēt cilvēku vai pašas iekārtas drošību, drīkst novērst vienīgi kvalificēts elektriķis.
- Tiklīdz rodas kāds no turpmāk minētajiem traucējumiem, vērsieties pie iekārtas instalētāja:
 - Mehāniski bojāts iekārtas korpuss, noņemts korpusa pārsegs vai to nevar aizvērt.
 - Iekārta nedarbojas pareizi.
 - Uzlādes kontaktligzdai, stacionāri pievienotajam uzlādes kabelim vai kabeļa uzlādes spraudsavienotājam ir funkcionāls vai redzams bojājums.

Lietošanas norādes

- Jebkurā laikā ir jāievēro vietējie drošības noteikumi, kas attiecas uz elektrisko ierīču ekspluatāciju tajā valstī, kurā jūs izmantojat iekārtu.
- Lai pilnībā atvienotu iekārtu no elektrotīkla, jāizslēdz ēkas instalācijā pirms iekārtas izvietotais līnijas slēdzis un noplūdstrāvas aizsargslēdzis.
- Nodrošiniet, lai uzlādes kabelis nevienā brīdī nebūtu pakļauts stiepes spriegojumam.
- Pārliecinieties, vai iekārta ekspluatācijas laikā vienmēr ir aizvērta un nobloķēta.
- Uzmaniet, lai uzlādes kabelim nevarētu pārbraukt pāri, tas netiktu salocīts vai iespīlēts. Vienmēr ļoti uzmanīgi apejieties ar uzlādes spraudni, spraudsavienotājiem un uzlādes kontaktligzdām.
- Nekādā gadījumā nepārveidojiet korpusu vai iekārtas iekšējo slēguma shēmu: Pretēja rīcība pašos pamatos pārkāpj garantijas noteikumus un anulē garantiju ar tūlītēju iedarbības spēku.

- Iekārtas remontu uzticiet tikai ABL pilnvarotam elektriķim.

Uzlādes process

Rīkojieties šādi, lai uzlādētu elektroautomobili uzlādes stacijā eMH2:

1 Novietojiet elektroautomobili tā, lai transportlīdzekļa uzlādes pieslēgums būtu ērti aizsniadzams ar uzlādes kabeļa spraudsavienotāju.

2 Ņemiet vērā uzlādes stacijas LED diožu indikācijas:

- Kad uzlādes stacija ir gatava darbam, zaļā LED diode pulsē.



3 Sagatavojiet uzlādes stacijas kabeli un transportlīdzekļa uzlādes pieslēgumu.

- **Uzlādes stacija ar uzlādes kabeli**
Nedaudz paceliet uzlādes spraudsavienotāju un virzienā uz leju izņemiet no spraudsavienotāja ligzdas. Atveriet transportlīdzekļa uzlādes pieslēgumu un iespraudiet tajā uzlādes spraudsavienotāju.

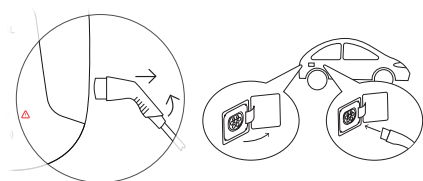

- **Uzlādes stacija ar uzlādes kontaktligzdu**
Atveriet transportlīdzekļa uzlādes pieslēgumu un iespraudiet tajā uzlādes spraudsavienotāju. Pēc tam uzlādes stacijā paceliet uzlādes kontaktligzdas vāciņu un iespraudiet kontaktligzdā uzlādes spraudni.

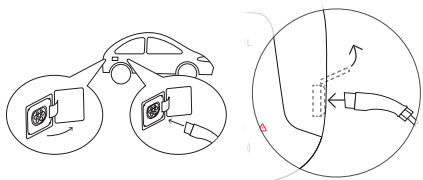

4 Ņemiet vērā uzlādes stacijas LED diožu indikācijas:

- Kad uzlādes stacija gaida, lai lietotājs atļautu sākt uzlādes procesu, deg zaļā LED diode.



! NORĀDE

Uzlādes stacijas eMH2 ekspluatācija ar vai bez aizmugursistēmas

Atkarībā no modeļa varianta uzlādes staciju eMH2 var ekspluatēt ar vai bez aizmugursistēmas.

- **Vedējdatora variants:** Uzlādes stacijas eMH2 vedējdatora variants vienmēr jāekspluatē ar aizmugursistēmu.
- **Sekotājdatora variants:** Uzlādes stacijas eMH2 sekotājdatora variantu var pēc izvēles izmantot aizmugursistēmā kopā ar vedējdatoru vai pārveidotā konfigurācijā kā atsevišķu uzlādes staciju bez aizmugursistēmas.
- **Autonomais variants:** Autonomā uzlādes stacija eMH2 vienmēr tiek izmantota kā atsevišķa uzlādes stacija bez aizmugursistēmas.

- 5 Piegādes komplektā iekļauto RFID karti vienmēr pielieciet pie RFID simbola, kas attēlots uz korpusa pārsega.

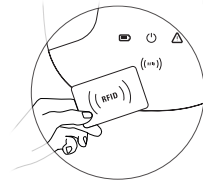

- 6 Nēmiēt vērā LED diožu indikācijas un uzlādes stacijas akustiskos signālus.

- Kamēr tiek pārbaudīta RFID kartes atļauja:
 - » Zaļā LED deg.
 - » Zilā LED pulsē.
 - » Atskan īss akustisks signāls.
- Kad RFID karte saņem atļauju:
 - » Zaļā LED nodziest.
 - » Zilā LED pulsē.
 - » Divas reizes atskan īss akustisks signāls.



! NORĀDE

RFID kartes atļauja tiek atteikta

Ja RFID karte tiek noraidīta, mirgo sarkana LED diode, un atskan garš akustisks signāls.

- **Uzlādes stacijas ekspluatācija ar aizmugursistēmu:** Vērsieties pie sava RFID kartes izsniedzēja.
- **Uzlādes stacijas ekspluatācija bez aizmugursistēmas:** Pārlicinieties, vai RFID karte ir ieprogrammēta RFID nolasītājā. Plašāku informāciju meklējiet detalizētajā instalēšanas instrukcijā.

- 7 Nēmiēt vērā uzlādes stacijas LED diožu indikācijas:

- Kad uzlādes stacija pēc transportlīdzekļa pieprasījuma uzsāk uzlādes procesu, deg zilā LED diode.
- Kad uzlādes procesā ir pauze vai tas ir pabeigts, tad zilā LED diode pulsē.



! NORĀDE

Uzlādes procesa pārtraukums vai beigas

Transportlīdzeklis var ieturēt pausi uzlādes procesa laikā. Ja pauzes nav, beigās transportlīdzeklis automātiski pabeidz uzlādes procesu. Atšķirību var konstatēt vienīgi transportlīdzeklī esošajos rādījumos.

- 8** Atvienojiet uzlādes spraudsavienotāju no elektriskā transportlīdzekļa uzlādes pieslēguma un aizveriet pieslēgumu.

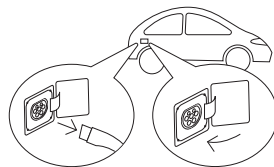

- 9** Noglabājiet uzlādes kabeli līdz nākamajam uzlādes procesam.

- **Uzlādes stacija ar uzlādes kabeli**
Uzlādes spraudsavienotāju ielieciet spraudsavienotāja ligzdā.
- **Uzlādes stacija ar uzlādes kontaktligzdu**
Atvienojiet uzlādes spraudni no uzlādes kontaktligzdas un noglabājiet uzlādes kabeli: Kontaktligzdas vāciņš aizvērsies automātiski.

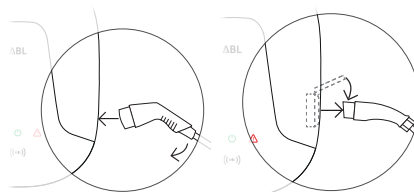

- 10** Uzlādes stacija ir gatava darbam un gaida nākamo uzlādes procesu:

- Kad uzlādes stacija ir gatava darbam, zaļā LED diode pulsē.



! NORĀDE

Uzlādes kabeļa atvienošana no uzlādes stacijas ar uzlādes kontaktligzdu

Ja uzlādes stacijai ir uzlādes kontaktligzda, tad uzlādes kabelis jāatvieno no kontaktligzdas pēc katra uzlādes procesa. Citādi nākamajos uzlādes procesos būs traucēti sakari starp uzlādes staciju un transportlīdzekli.

Kļūmju novēršana

Uzlādes stacijas ekspluatācijas gaitā var rasties traucējumi.

Apraksts

Elektriskais transportlīdzeklis netiek identificēts.

Iemesls un ieteiktais risinājums

- Uzlādes kabelis nav pareizi iesprausts.
 - Atvienojiet uzlādes spraudsavienotāju no transportlīdzekļa uzlādes pieslēguma un iespraudiet vēlreiz.
 - **Uzlādes stacija ar uzlādes kontaktligzdu:** Papildus atvienojiet uzlādes spraudni no stacijas uzlādes kontaktligzdas un iespraudiet vēlreiz.
 - Pārbaudiet uzlādes kabeli un nomainiet, ja nepieciešams.

Apraksts

Uzlādes stacijas sarkanā LED diode iemirgojas vienu reizi, bet zaļā un/vai zilā LED diode mirgo noteiktā ritmā, kas cikliski atkārtojas.

Iemesls un ieteiktais risinājums

- Uzlādes stacija ir konstatējusi bojājumu, kas nepieļauj vai pārtrauc uzlādes režīmu. LED diožu mirgošanas ritms cikliski atkārtojas, līdz traucējums tiek novērsts.
 - Uzlādes stacija pēc 30 vai 60 sekundēm automātiski sāk jaunu uzlādes procesu.
 - Ja kļūme pastāv joprojām, ar uzlādes stacijā iebūvēto noplūdstrāvas aizsargslēdzi izslēdziet strāvas padevi, pēc atkal ieslēdziet.
 - Atvienojiet uzlādes spraudsavienotāju no transportlīdzekļa uzlādes pieslēguma un iespraudiet vēlreiz.
 - **Uzlādes stacija ar uzlādes kontaktlīdzdu:** Papildus atvienojiet uzlādes spraudni no stacijas uzlādes kontaktlīdzdas un iespraudiet vēlreiz.
 - Ja kļūme pastāv joprojām, vērsieties pie kvalificēta elektriķa un lieciet viņam novērst kļūmi.
 - Ja uzlādes stacija jāmaina, tad vērsieties pie tirgotāja, pie kura iegādājāties savu uzlādes staciju.

Apraksts

Uzlādes stacijas sarkanā LED diode ik pēc 10 sekundēm vienreiz iemirgojas, bet zilā LED diode deg nepārtraukti.

Iemesls un ieteiktais risinājums

- Uzlādes stacija ir konstatējusi bojājumu, kas samazina uzlādes strāvu. Uzlādes stacija paliek šādā stāvoklī, līdz traucējums tiek novērsts.
 - Atvienojiet uzlādes spraudsavienotāju no transportlīdzekļa uzlādes pieslēguma un iespraudiet vēlreiz.
 - **Uzlādes stacija ar uzlādes kontaktlīdzdu:** Papildus atvienojiet uzlādes spraudni no stacijas uzlādes kontaktlīdzdas un iespraudiet vēlreiz.
 - Vērsieties pie kvalificēta elektriķa, lieciet pārbaudīt un novērst kļūmi.

Apraksts

Uzlādes stacijas LED diodes nedarbojas.

Iemesls un ieteiktais risinājums

- Uzlādes stacija nav savienota ar elektrotīklu.
 - Pārbaudiet iekšējo noplūdstrāvas aizsargslēdzi un atkal ieslēdziet to, ja tas ir izslēgts.
 - Pārbaudiet ēkas instalācijā pirms stacijas pievienoto līnijas aizsargslēdzi un atkal ieslēdziet to, ja tas ir izslēgts.
 - Lieciet kvalificētam elektriķim pārbaudīt pievadu un salabot, ja nepieciešams.
- Uzlādes stacijai ir defekts.
 - Vērsieties pie kvalificēta elektriķa un lieciet novērst kļūmi.
 - Ja uzlādes stacija jāmaina, tad vērsieties pie tirgotāja, pie kura iegādājāties savu uzlādes staciju.

Noplūdstrāvas aizsargslēdža pārbaude

Lai garantētu drošu uzlādes stacijas ekspluatāciju, saskaņā ar vietējiem noteikumiem jāpārbauda noplūdstrāvas aizsargslēdža darbība (piem., Vācijā: ik pēc pusgada): Šai nolūkā noplūdstrāvas aizsargslēdzim ir ierīkots taustiņš, ar kuru var ierosināt testa funkciju.

Lai pārbaudītu noplūdstrāvas aizsargslēdzi, rīkojieties šādi:

- 1 Ar pārsega atslēgu atveriet uzlādes stacijas pārsegu un nolieciet to malā.

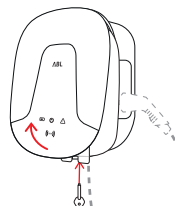

- 2 Atveriet vāciņu uz iekšējās elektronikas pārsega.

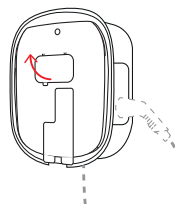

- 3 Atrodiet un nospiediet taustiņu, uz kura ieštancēts **T** vai redzams uzraksts **Test**.

- Noplūdstrāvas aizsargslēdzim tagad jānostrādā un jāpārvieto divpozīciju svira vidējā pozīcijā.

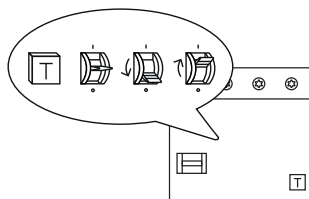

- 4 Novietojiet aizsargslēdzi pozīcijā **0** un pēc tam atkal pozīcijā **I**.

- 5 Aizveriet vāciņu, aizkabiniet korpusa pārsegu aiz korpusa aizmugures sienas augšmalas un nobloķējiet ar pārsega atslēgu.

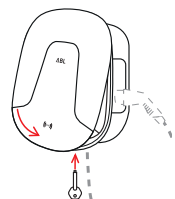

Bīstami

Bīstami - elektriskais spriegums

Ja noplūdstrāvas aizsargslēdzis testa laikā nenostrādā, jūs vairs nedrīkstat turpināt uzlādes stacijas izmantošanu!

- Vērsieties pie kvalificēta elektriķa un lieciet novērst kļūmi.

Uzlādes stacijas eMH2 ekspluatācijas pārtraukšana

Ja rodas nopietni darbības traucējumi vai bojājumi, jums jāpārtrauc uzlādes stacijas eMH2 ekspluatācija. Tad rīkojieties šādi:

- 1 Ar pārsega atslēgu atveriet uzlādes stacijas pārsegu un nolieciet to malā.
- 2 Atveriet vāciņu uz iekšējās elektronikas pārsega.
- 3 Novietojiet iebūvētā noplūdstrāvas aizsargslēdža divpozīciju sviru pozīcijā 0.
 - Turklāt iekšējā līnijas aizsargslēdža divpozīciju sviru novietojiet pozīcijā 0.
- 4 Aizveriet vāciņu, aizkabiniet korpusa pārsegu aiz korpusa aizmugures sienas augšmalas un nobloķējiet ar pārsega atslēgu.
- 5 Atveriet ēkas drošinātāju kārbu un ar līnijas aizsargslēdzi atvienojiet pievadu no strāvas, pēc tam atkal aizveriet ēkas drošinātāju kārbu.

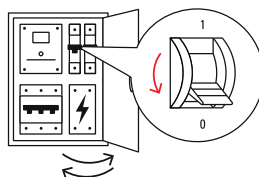
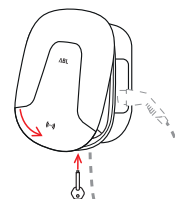
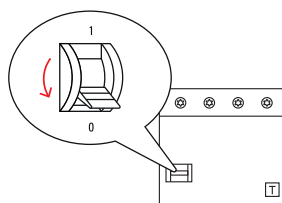
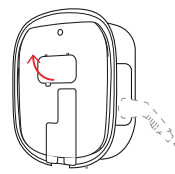
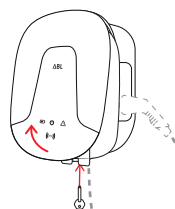

Uzlādes stacija eMH2 vairs nav pievienota pie elektrotīkla, un kvalificēts elektriķis var demontēt uzlādes staciju, ja tas ir vajadzīgs.



Bīstami

Bīstami - elektriskais spriegums

Jebkurā gadījumā izmēriet spriegumu starp fāzēm un pievadu neitrālvedu, pirms sākat uzlādes stacijas demontāžu.

Apkope

Izņemot iebūvētā noplūdstrāvas aizsargslēdža pārbaudi, jūsu uzlādes stacijai apkope principā nav vajadzīga. Taču ieteicams pēc regulāriem starplaikiem notīrīt uzlādes staciju un pārbaudīt uzlādes pieslēgvietu funkcionalitāti:

- Uzlādes stacijas tīrīšanai izmantojiet tikai sausu drānu. Neizmantojiet agresīvus tīrīšanas līdzekļus, vasku vai šķīdinātājus (piemēram, ķīmiskās tīrīšanas benzīnu vai krāsu atšķaidītājus), jo tie var padarīt neskaidrus uzlādes stacijas indikatorus.
- Uzlādes staciju nekādā gadījumā nedrīkst tīrīt ar augstspiediena tīrīšanas iekārtu vai līdzīgām ierīcēm.
- Pēc regulāriem starplaikiem pārbaudiet uzlādes stacijai stacionāri pieslēgto uzlādes kabeli vai uzlādes kontaktligzdu, vai nav redzamu bojājumu.

Tehniskā papildinformācija

Lai instalētu uzlādes staciju un ekspluatācijas gaitā novērstu kļūmes, ir vajadzīga tehniskā papildinformācija, kas kopā ar visu attiecīgās sērijas modeļu tehniskajiem datiem ir apvienota atsevišķā **instalēšanas instrukcijā**, kas paredzēta kvalificētiem elektriķiem.

Turklāt jūsu uzlādes stacijas tehniskie parametri ir kompakti apkopoti izstrādājuma specifikācijās. Jūs varat lejupielādēt šos dokumentus, izmantojot ABL tīmekļa vietnes saiti:



<https://www.ablmobility.de/de/service/downloads.php>

! NORĀDE

Papildinformācijas attēlojums datorā, planšetdatorā vai viedtālrunī

Tehniskā papildinformācija ir sagatavota portatīvā dokumenta formātā Portable Document Format (PDF).

- Lai apskatītu PDF datnes, jums vajadzēs bezmaksas programmatūru Adobe Acrobat Reader vai līdzīgu programmatūru.

Plašāku informāciju par mūsu piedāvātajiem izstrādājumiem un izvēles veidā iegādājamiem piederumu komponentiem var atrast mūsu tīmekļa vietnē www.ablmobility.de. Apmeklējiet:



<https://www.ablmobility.de>

Przeznaczenie urządzenia

Wallbox eMH2, jako uniwersalna stacja ładowania, nadaje się do użytkowania przez osoby prywatne i firmy, włącznie z rozliczaniem kosztów energii, oraz umożliwia ładowanie prywatnych lub służbowych pojazdów we własnym garażu lub w grupowych stacjach ładowania na parkingach przedsiębiorstw lub hoteli. Stacja ładowania Wallbox o mocy ładowania do 22 kW, jest przeznaczona do szczególnie szybkiego ładowania pojazdów elektrycznych, które w prosty sposób mogą być podłączone kablem ładowania ze złączem Typ-2 lub z wbudowanym gniazdem Typ-2 i opcjonalnie dostępnym kablem ładowania. Dla ułatwienia intuicyjnego zarządzania i rozliczania kosztów ładowania, stacja ładowania Wallbox eMH2 jest dostępna w wersji Master i Slave, także w pakiecie z oprogramowaniem (Backend) firmy reev.

WSKAZÓWKA

Rodzaje konfiguracji

Dalsze informacje dotyczące konfiguracji i eksploatacji stacji ładowania Wallbox eMH2 w trybie pracy pojedynczej (Stand-Alone) lub grupowej oraz w pakiecie z oprogramowaniem wspomagającym (Backend), znajdują się w szczegółowej **Instrukcji instalacji** (zob. „Dodatkowe informacje techniczne” na stronie 190).

Informacje dotyczące instalacji i eksploatacji

W niniejszym dokumencie opisane są podstawy obsługi stacji ładowania Wallbox eMH2.

Przed użyciem stacja ładowania Wallbox eMH2 musi zostać zainstalowana i uruchomiona przez uprawnionego elektryka: Instalacja jest opisana w osobnej **Instrukcji instalacji** dostępnej w formie elektronicznej (PDF) na stronie internetowej www.ablmobility.de (patrz również „Dodatkowe informacje techniczne” na stronie 190).

	Użytkownik	Uprawniony elektryk
Instrukcja obsługi (niniejszy dokument)	✓	✓
Dodatkowe informacje techniczne		
<ul style="list-style-type: none"> ▪ Dane techniczne ▪ Instrukcja instalacji 	<ul style="list-style-type: none"> ✓ ✗ 	<ul style="list-style-type: none"> ✓ ✓

Wskazówki bezpieczeństwa

Zagrożenie

Zagrożenie spowodowane występowaniem napięć elektrycznych

Naruszenie lub nieprzestrzeganie wskazówek bezpieczeństwa zawartych w niniejszej instrukcji, może prowadzić do porażenia prądem, pożaru, ciężkich obrażeń i/lub śmierci.

- Proszę dokładnie przeczytać wszystkie wskazówki bezpieczeństwa.
- Należy zawsze przestrzegać wszystkich wskazówek bezpieczeństwa!

Zwrócić uwagę na następujące punkty:

- Proszę dokładnie przeczytać niniejszą instrukcję.
- Proszę stosować się do wszystkich wskazówek i postępować zgodnie z wszystkimi zaleceniami.

- Instrukcję należy przechowywać w bezpiecznym, ogólnie dostępnym miejscu: Treść niniejszej instrukcji, a zwłaszcza wskazówki dotyczące bezpieczeństwa, muszą być dostępne dla każdego użytkownika urządzenia.
- Nie wolno instalować urządzenia w bezpośrednim sąsiedztwie wody bieżącej, strumieni wodnych lub na obszarach zagrożonych powodzią.
- Urządzenie nie może być instalowany na obszarach zagrożonych eksplozją (obszar EX).
- Instalacja elektryczna urządzenia musi zostać dokonana z uwzględnieniem lokalnych przepisów i regulacji, przez uprawnionego elektryka, który dzięki swojemu wykształceniu, wiedzy, doświadczeniu oraz znajomości właściwych norm, jest w stanie ocenić i wykonać opisane czynności oraz rozpoznać ewentualne zagrożenia.



WSKAZÓWKA

Obowiązek zgłoszenia urządzenia

Należy zwrócić uwagę, że do instalacji stacji ładowania może być wymagane jej zgłoszenie lub uzyskanie na nią zgody od operatorów sieci zasilania lub dostawców energii oraz że przepisy danego kraju mogą regulować użytkowanie stacji.

- Należy upewnić się, że znamionowe napięcie i prąd urządzenia są zgodne z parametrami lokalnej sieci elektrycznej oraz że podczas ładowania nie dochodzi do przekroczenia mocy znamionowej.
- Urządzenie może być użytkowane dopiero po odbiorze technicznym dokonanym przez uprawnionego elektryka.
- Urządzenia nie wolno oklejać, przykrywać innymi przedmiotami lub materiałami.
- Nie wolno stawiać na urządzeniu żadnych przedmiotów lub naczyń zawierających płyny.
- Proszę zwrócić uwagę, że eksploatacja nadajnika radiokomunikacyjnego w bezpośrednim sąsiedztwie stacji (< 20 cm) może prowadzić do zakłóceń jej działania.
- Urządzenie nie może być używane przez osoby (w tym również dzieci) o ograniczonych zdolnościach fizycznych, sensorycznych lub umysłowych albo bez wystarczającego doświadczenia i/lub wiedzy, chyba że będą one korzystały z urządzenia pod nadzorem osoby odpowiedzialnej za ich bezpieczeństwo lub otrzymały instrukcje dotyczące prawidłowej obsługi urządzenia.
- Dzieci muszą pozostawać pod nadzorem dorosłych, aby nie traktowały urządzenia jako zabawki.
- Nie wolno dokonywać jakichkolwiek przeróbek w urządzeniu. Nieprzestrzeganie tej zasady stanowi zagrożenie dla bezpieczeństwa, narusza w sposób zasadniczy warunki gwarancyjne, i tym samym może prowadzić do natychmiastowego zerwania gwarancji.
- Zakłócenia naruszające bezpieczeństwo osób, podłączonych urządzeń elektrycznych lub samego urządzenia, mogą być usuwane wyłącznie przez uprawnionego elektryka.
- Jeżeli wystąpi jedno z następujących zakłóceń, proszę zwrócić się do instalatora urządzenia:
 - Obudowa urządzenia została mechanicznie uszkodzona, pokrywa obudowy została usunięta lub nie daje się zamknąć.
 - Urządzenie nie działa prawidłowo.
 - Gniazdo ładowania, podłączony na stałe kabel ładowania lub złącze ładowania nie funkcjonują albo zostały w widoczny sposób uszkodzone.

Wskazówki dotyczące obsługi

- Użytkowanie urządzeń elektrycznych regulują lokalne przepisy bezpieczeństwa obowiązujące w danym kraju.
- Aby całkowicie odłączyć urządzenie od sieci elektrycznej, należy wyłączyć bezpieczniki instalacji domowej i wyłącznik różnicowoprądowy.
- Upewnić się, że kabel ładowania nie jest naprężony.
- Upewnić się, że osłona obudowy jest w trakcie eksploatacji zawsze zamknięta i zaryglowana.
- Nie najeżdżać na kabel ładowania oraz zwrócić uwagę, by nie był on załamany lub zakleszczony. Należy szczególnie ostrożnie obchodzić się z kablem, wtyczkami i złączami ładowania.
- Nie wolno dokonywać żadnych przeróbek obudowy lub wewnętrznych układów elektrycznych: Nieprzestrzeżenie tej zasady narusza w sposób zasadniczy warunki gwarancyjne i może tym samym prowadzić do natychmiastowego zerwania gwarancji.
- Urządzenie musi być naprawiane wyłącznie przez autoryzowanego przez firmę ABL uprawnionego elektryka.

Ładowanie

Aby naładować pojazd elektryczny za pomocą stacji ładowania Wallbox eMH2, proszę postępować w następujący sposób:

- 1 Zaparkować pojazd elektryczny tak, by gniazdo ładowania pojazdu znalazło się w zasięgu złącza kabla ładowania.
- 2 Zwrócić uwagę na wskazania diod LED stacji ładowania Wallbox:
 - Jeżeli stacja ładowania Wallbox jest gotowa do pracy, zielona dioda LED pulsuje.
- 3 Przygotować kabel ładowania stacji Wallbox i złącze ładowania w pojeździe.
 - **Stacja ładowania Wallbox z kablem ładowania**
Unieść lekko złącze ładowania i wysunąć je w dół z obejm. Otworzyć gniazdo ładowania w pojeździe i wetknąć w nie złącze ładowania.
 - **Stacja ładowania Wallbox z gniazdem ładowania**
Otworzyć gniazdo ładowania w pojeździe i wetknąć w nie złącze ładowania. Następnie otworzyć klapę gniazda ładowania stacji Wallbox i wetknąć w nie wtyk ładowania.

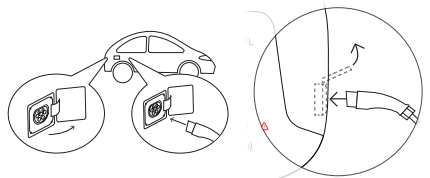
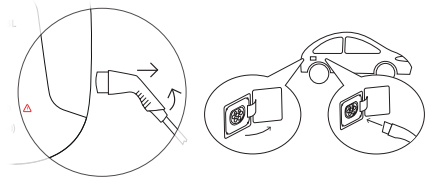

- 4 Zwrócić uwagę na wskazania diod LED stacji ładowania Wallbox:
- Jeżeli stacja ładowania Wallbox czeka na rozpoczęcie ładowania przez użytkownika, zielona dioda LED świeci się.



! WSKAZÓWKA

Eksplatacja stacji ładowania Wallbox eMH2 z oprogramowaniem wspomagającym lub bez
W zależności od wariantu modelu, stacja ładowania Wallbox eMH2 może być eksploatowana z oprogramowaniem wspomagającym lub bez niego.

- **Wariant Master:** Stacja Wallbox eMH2 w wariacie Master musi być zawsze eksploatowana z oprogramowaniem wspomagającym (Backend).
- **Wariant Slave:** Stacja Wallbox eMH2 Slave może być użytkowana w połączeniu ze stacją Master, pracującą z oprogramowaniem wspomagającym (Backend) albo po zmianie konfiguracji, jako samodzielne urządzenie bez oprogramowania wspomagającego (Backend).
- **Wariant Stand-Alone:** Stacja Wallbox eMH2 Stand-Alone działa wyłącznie w trybie pracy samodzielnej bez oprogramowania wspomagającego (Backend).

- 5 Przytrzymać dostarczoną wraz z urządzeniem kartę RFID przed symbolem RFID znajdującym się na osłonie obudowy.

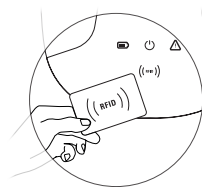

- 6 Zwrócić uwagę na wskazania diod LED i sygnały akustyczne stacji ładowania Wallbox.
- W trakcie odblokowywania karty RFID:
 - » Zielona dioda LED świeci się.
 - » Niebieska dioda LED pulsuje.
 - » Rozlega się krótki sygnał akustyczny.
 - Jeśli karta RFID została zaakceptowana:
 - » Zielona dioda LED gaśnie.
 - » Niebieska dioda LED pulsuje.
 - » Rozlega się dwukrotnie krótki sygnał akustyczny.



! WSKAZÓWKA

Akceptacja karty RFID została odrzucona

Jeżeli karta RFID zostanie odrzucona, czerwona dioda LED błyska i rozlega się długi sygnał akustyczny.

- **Eksploatacja stacji ładowania Wallbox z oprogramowaniem wspomagającym:** Zwrócić się do wystawcy karty RFID.
- **Eksploatacja stacji ładowania Wallbox bez oprogramowania wspomagającego (Backend):** Upewnić się, że karta RFID została zarejestrowana przez czytnik RFID. Dalsze informacje znajdują się w dokładnej Instrukcji instalacji.

7 Zwrócić uwagę na wskazania diod LED stacji ładowania Wallbox:

- Jeżeli stacja Wallbox rozpoczyna ładowanie w odpowiedzi na sygnał pojazdu, niebieska dioda LED świeci się.
- Jeżeli ładowanie zostaje wstrzymane lub zakończone, niebieska dioda LED pulsuje.



! WSKAZÓWKA

Przerwanie lub zakończenie ładowania

Pojazd może wstrzymać ładowanie. W innym przypadku pojazd automatycznie finalizuje ładowanie po jego zakończeniu. Rozróżnienie jest jedynie możliwe na podstawie stanu wskaźników w pojeździe.

8 Wyciągnąć złącze ładowania z gniazda w pojeździe elektrycznym i zamknąć je.

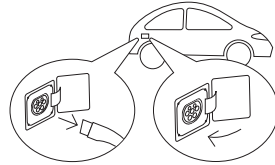

9 Schować kabel do czasu następnego ładowania.

- **Stacja ładowania Wallbox z kablem ładowania**
Zawiesić złącze ładowania w uchwycie
- **Stacja ładowania Wallbox z gniazdem ładowania**
Wyciągnąć wtyk ładowania z gniazda i schować kabel ładowania: Kłapa gniazda ładowania zostanie automatycznie zamknięta.

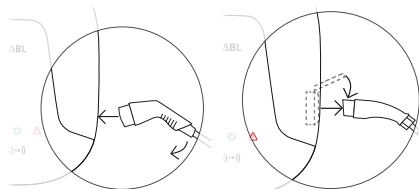

10 Stacja ładowania Wallbox jest gotowa do pracy i czeka na następne ładowanie:

- Jeżeli stacja ładowania Wallbox jest gotowa do pracy, zielona dioda LED pulsuje.



! WSKAZÓWKA

Wyciąganie kabla ładowania w stacji ładowania Wallbox w wersji z gniazdem ładowania

W przypadku stacji ładowania Wallbox z gniazdem ładowania, po każdym ładowaniu należy wyciągnąć kabel ładowania z gniazda ładowania. Inaczej komunikacja między stacją ładowania Wallbox a pojazdem może ulec zakłóceniu podczas kolejnego ładowania.

Usuwanie zakłóceń

W trakcie eksploatacji stacji ładowania Wallbox mogą pojawić się zakłócenia.

Opis

Pojazd elektryczny nie został rozpoznany.

Przyczyna i możliwe rozwiązanie

- Kabel ładowania jest niewłaściwie podłączony.
 - Wyciągnąć złącze ładowania z gniazda w pojeździe elektrycznym i ponownie je wetknąć.
 - **W wersji stacji ładowania Wallbox z gniazdem ładowania:** Wyciągnąć dodatkowo wtyk ładowania z gniazda ładowania stacji Wallbox i ponownie go wetknąć.
 - Sprawdzić kabel ładowania i ewentualnie go wymienić.

Opis

Czerwona dioda LED stacji ładowania Wallbox błyska jednorazowo a zielona i/lub niebieska dioda LED błyska według stałego i cyklicznie powtarzającego się schematu.

Przyczyna i możliwe rozwiązanie

- Stacja ładowania Wallbox rozpoznała zakłócenie, które uniemożliwia lub przerywa ładowanie. Sekwencja błysków diod LED będzie cyklicznie powtarzana do chwili usunięcia zakłócenia.
 - Stacja ładowania Wallbox rozpoczyna po 30 lub 60 sekundach automatycznie ładowanie.
 - Jeżeli zakłócenie ponownie pojawia się, odłączyć zasilanie wyłącznikiem różnicowoprądowym i ponownie go włączyć.
 - Wyciągnąć złącze ładowania z gniazda w pojeździe elektrycznym i ponownie je wetknąć.
 - **W wersji stacji ładowania Wallbox z gniazdem ładowania:** Wyciągnąć dodatkowo wtyk ładowania z gniazda ładowania stacji Wallbox i ponownie go wetknąć.
 - Jeśli zakłócenie nadal pojawia się, należy zlecić uprawnionemu elektrykowi jego usunięcie.
 - Jeśli stacja ładowania Wallbox musi zostać wymieniona, należy skontaktować się z firmą, w której została ona zakupiona.

Opis

Czerwona dioda LED w stacji ładowania Wallbox błyska co 10 sekund a niebieska dioda LED świeci się bez przerwy.

Przyczyna i możliwe rozwiązanie

- Stacja ładowania Wallbox rozpoznała zakłócenie, które prowadzi do zmniejszenia natężenia prądu ładowania. Stacja ładowania Wallbox pozostaje w tym stanie do czasu usunięcia zakłócenia.
 - Wyciągnąć złącze ładowania z gniazda w pojeździe elektrycznym i ponownie je wetknąć.
 - **W wersji stacji ładowania Wallbox z gniazdem ładowania:** Wyciągnąć dodatkowo wtyk ładowania z gniazda ładowania stacji Wallbox i ponownie go wetknąć.
 - Zwrócić się do uprawnionego elektryka w celu sprawdzenia zakłócenia i jego usunięcia.

Opis

Diody LED stacji ładowania Wallbox nie pokazują żadnej funkcji.

Przyczyna i możliwe rozwiązanie

- Stacja Wallbox nie jest podłączona do sieci zasilania.
 - Sprawdzić i w razie potrzeby ponownie włączyć wyłącznik różnicowoprądowy.
 - Sprawdzić i w razie potrzeby ponownie włączyć główny włącznik zasilania sieci elektrycznej.
 - Zlecić sprawdzenie i w razie potrzeby naprawę kabla zasilania uprawnionemu elektrykowi.
- Stacja ładowania Wallbox jest uszkodzona.
 - Zwrócić się do uprawnionego elektryka w celu usunięcia zakłócenia.
 - Jeśli stacja ładowania Wallbox musi zostać wymieniona, należy skontaktować się z firmą, w której została ona zakupiona.

Kontrola wyłącznika różnicowoprądowego

Dla zapewnienia ciągłości użytkowania stacji ładowania Wallbox funkcjonowanie wyłącznika różnicowoprądowego musi być okresowo kontrolowane, zgodnie z lokalnie obowiązującymi przepisami (np. w Niemczech co pół roku): Wyłącznik różnicowoprądowy jest w tym celu wyposażony w specjalny przycisk testowy.

Sposób postępowania w celu sprawdzenia funkcjonowania wyłącznika różnicowoprądowego:

- 1 Otworzyć osłonę obudowy stacji ładowania Wallbox kluczem i odłożyć ją na bok.

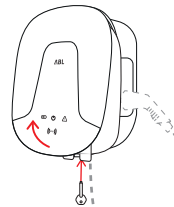

- 2 Otworzyć klapę serwisową wewnętrznej osłony elektroniki.

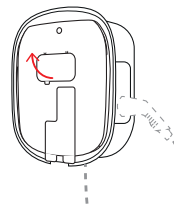

3 Odnaleźć i wcisnąć przycisk wyłącznika oznaczony literą **T** lub z napisem **Test**.

- Wyłącznik różnicowoprądowy musi w tym momencie zadziałać i przełączyć dźwignię w pozycję środkową.

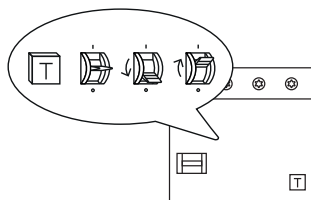

4 Przełączyć dźwignię w pozycję **0** a następnie w pozycję **I**.

5 Zamknąć klapkę serwisową, zahaczyć ostłonę o górną krawędź obudowy i zaryglować kluczem.

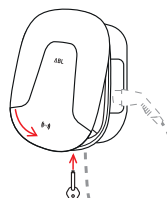

Zagrożenie

Zagrożenie spowodowane występowaniem napięć elektrycznych

Jeśli bezpiecznik różnicowoprądowy nie zareaguje na test, nie wolno używać stacji ładowania Wallbox!

- Należy zlecić uprawnionemu elektrykowi usunięcie uszkodzenia.

Unieruchomienie stacji ładowania Wallbox eMH2

W przypadku poważnych uszkodzeń lub niewłaściwego funkcjonowania stacja ładowania Wallbox eMH2 musi zostać wycofana z użytkowania. Sposób postępowania:

1 Otworzyć ostłonę obudowy stacji ładowania Wallbox kluczem i odłożyć ją na bok.

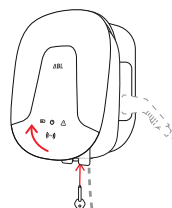

2 Otworzyć klapkę serwisową wewnętrzną ostłony elektronicznej.

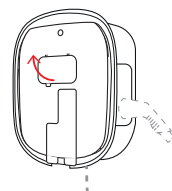

- 3 Przetączyć dźwignię wewnętrznego wyłącznika różnicowoprądowego w pozycję 0.
 - Ponadto przetączyć dźwignię wewnętrznego wyłącznika różnicowoprądowego w pozycję 0.
- 4 Zamknąć kłapkę serwisową, zahaczyć ostrońę o górną krawędź obudowy i zaryglować kluczem.
- 5 Otworzyć skrzynkę bezpieczników instalacji elektrycznej, wyłączyć zasilanie stacji i zamknąć skrzynkę bezpieczników.

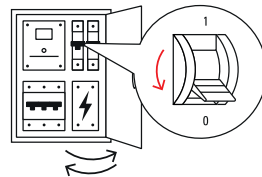
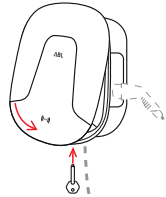
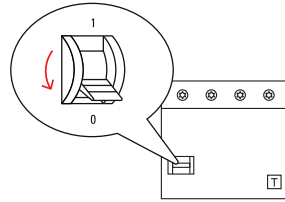

Stacja ładowania Wallbox eMH2 jest odłączona od zasilania i może w razie potrzeby zostać zdemontowana przez uprawnionego elektryka.



Zagrożenie

Zagrożenie spowodowane występowaniem napięć elektrycznych

Przed rozpoczęciem demontażu stacji ładowania Wallbox należy zawsze zmierzyć napięcia między przewodami fazowymi i przewodem zerowym.

Konserwacja

Stacja ładowania Wallbox nie wymaga zasadniczo żadnej konserwacji, za wyjątkiem kontroli funkcjonowania wbudowanego lub zewnętrznego wyłącznika różnicowoprądowego. Zalecane jest okresowe czyszczenie i sprawdzanie funkcjonowania złączy ładowania:

- Stację ładowania Wallbox należy czyścić wyłącznie suchą ściereczką. Nie należy używać żrących środków czyszczących, wosku lub rozpuszczalników (takich jak benzyna czy rozcieńczalnik do farb), ponieważ mogą one spowodować zmatowienie wskaźników stacji ładowania Wallbox.
- Stacji ładowania Wallbox nie wolno czyścić myjkami wysokociśnieniowymi lub podobnymi urządzeniami.
- Należy okresowo sprawdzać czy kable i złącza ładowania nie są uszkodzone lub zniszczone.

Dodatkowe informacje techniczne

Do instalacji stacji Wallbox i usuwania błędów w trakcie jej eksploatacji niezbędne są dodatkowe informacje, które zgromadzone razem z danymi technicznymi wszystkich modeli tej serii, są opisane w osobnej **Instrukcji instalacji** przeznaczonej dla uprawnionych elektryków.

Dane techniczne stacji ładowania Wallbox są zebrane w skróconej formie w arkuszach danych. Te dokumenty mogą zostać załadowane ze strony internetowej ABL przez następujący link:



<https://www.ablmobility.de/de/service/downloads.php>



WSKAZÓWKA

Wyświetlanie dodatkowych informacji na komputerze, tablecie lub smartfonie

Dodatkowe informacje techniczne są dostarczane w formacie PDF.

- Do wyświetlania plików w formacie PDF potrzebny jest bezpłatny program Adobe Acrobat Reader lub inny porównywalny program.

Dalsze informacje o naszych produktach oraz opcjonalnie dostarczanych akcesoriach są do znalezienia na naszej stronie internetowej www.ablmobility.de.

Proszę odwiedzić stronę:



<https://www.ablmobility.de>

Utilização prevista

A Wallbox eMH2 é recomendada como sistema multifuncional inteligente (com faturação incluída) para uso privado e comercial, sendo a solução ideal para carregar o seu veículo particular ou empresarial na sua própria garagem ou numa instalação de grupo em parques de estacionamento de empresas ou hotéis. Com uma potência de carga de até 22 kW, a Wallbox foi concebida para um carregamento particularmente rápido de veículos elétricos, que são ligados de forma flexível através do cabo de carregamento fixo com conector de carregamento tipo 2 ou da tomada de carregamento de tipo 2 integrada com um cabo de carregamento opcionalmente disponível. Para uma gestão e faturação intuitivas de todos os processos de carregamento, as variantes Master/Slave da Wallbox eMH2 estão também disponíveis num pacote com as soluções de Backend da reev.



INDICAÇÃO

Opções de configuração

Para mais informações sobre a configuração e a operação da Wallbox eMH2 em modo autónomo, numa instalação de grupo e em ligação com um Backend, consulte as **Instruções de Instalação completas** (ver “Informações técnicas adicionais” na página 199).

Informações sobre a instalação e a operação

A operação básica da Wallbox eMH2 é descrita neste documento.

Antes da operação, a Wallbox eMH2 tem de ser instalada e colocada em serviço por um eletricista qualificado: A instalação é descrita nas **Instruções de Instalação** separadas, fornecidas em formato digital (PDF) no site www.ablmobility.de (ver também “Informações técnicas adicionais” na página 199).

	Utilizador	Eletricista
Instruções de operação (este documento)	✓	✓
Informações técnicas adicionais		
▪ Fichas técnicas	✓	✓
▪ Instruções de Instalação	✗	✓

Indicações de segurança



Perigo

Perigo causado por tensões elétricas

A violação ou o incumprimento das indicações de segurança constantes das presentes instruções pode dar origem a choque elétrico, incêndio, lesões graves e/ou morte.

- Leia atentamente todas as indicações de segurança.
- Cumpra sempre as indicações de segurança!

Tenha em atenção os seguintes pontos:

- Leia atentamente estas instruções.

- Observe todas as indicações e cumpra todas as instruções.
- Guarde este manual num local seguro que seja sempre acessível.: O conteúdo e, em particular, as indicações de segurança, têm de estar acessíveis a todos os utilizadores do produto.
- Não instale o produto nas imediações de água corrente ou jatos de água nem em zonas propensas a inundações.
- O produto não pode ser instalada em atmosferas potencialmente explosivas.
- A instalação elétrica tem de ser realizada, sob observação das regras e dos regulamentos locais, por um eletricista qualificado que, devido à sua formação técnica e experiência e ao conhecimento das normas aplicáveis, consegue avaliar e executar os procedimentos descritos e reconhecer eventuais perigos.



INDICAÇÃO

Obrigatoriedade de comunicação

Note que a instalação ou a operação de uma estação de carregamento pode estar sujeita à obrigatoriedade de comunicação ou de autorização imposta pelos operadores da rede elétrica, fornecedores de energia ou regulamentos nacionais.

- Certifique-se de que a tensão nominal e a corrente nominal do produto correspondem às especificações da rede elétrica local e que a potência nominal não é excedida durante a operação.
- O produto só pode ser operado após aceitação por um eletricista qualificado.
- Não é permitido colar quaisquer materiais no produto nem cobrir o mesmo com outros objetos ou materiais.
- Sobre o produto não podem ser colocados líquidos nem recipientes contendo líquidos.
- Tenha em atenção que a operação de um radioemissor nas imediações do produto (< 20 cm) pode causar anomalias funcionais.
- Este produto não se destina a ser utilizado por pessoas (incluindo crianças) com capacidades físicas, sensoriais ou mentais diminuídas, ou com falta de experiência e/ou conhecimento, a menos que sejam supervisionadas ou instruídas relativamente à utilização do produto por uma pessoa responsável pela sua segurança.
- As crianças devem ser supervisionadas para garantir que não brincam com o produto.
- Em caso algum realize alterações no produto. Uma violação destas indicações constitui um risco para a segurança e uma infração das garantias, podendo levar à anulação imediata da garantia.
- As falhas que afetem a segurança de pessoas ou do próprio produto só podem ser eliminadas por um eletricista qualificado.
- Se alguma das seguintes falhas ocorrer, contacte o seu instalador:
 - A caixa do produto sofreu danos mecânicos, a tampa da caixa foi removida ou não fecha.
 - O produto não está a funcionar corretamente.
 - A tomada de carregamento, o cabo de carregamento fixo ou o respetivo conector de carregamento apresenta danos funcionais ou visíveis.

Indicações de utilização

- Aplicam-se sempre as normas de segurança sobre a operação de equipamento elétrico vigentes no país em que o produto está a ser utilizado.
- Para isolar totalmente o produto da rede elétrica, deve-se desligar os disjuntores e os interruptores diferenciais da instalação doméstica.
- Certifique-se de que o cabo de carregamento não é sujeito a tensões mecânicas em momento algum.
- Certifique-se de que o produto permanece sempre fechado e trancado durante a operação.
- Tenha cuidado para evitar que se passe por cima, dobre ou entale o cabo de carregamento. Manuseie sempre com especial cuidado as fichas, os conectores e as tomadas de carregamento.
- Em caso algum realize alterações na caixa ou nos circuitos internos do produto: Uma violação destas indicações constitui uma infração das condições de garantia, anulando imediatamente a garantia.
- Mandar reparar o produto exclusivamente por um electricista autorizado pela ABL.

Processo de carregamento

Proceda como se segue para carregar um veículo elétrico com a Wallbox eMH2:

1 Posicione o veículo elétrico de forma a conseguir chegar fácil e comodamente à porta de carregamento do veículo com o conector de carregamento do cabo de carregamento.

2 Preste atenção aos indicadores LED da Wallbox:

- Quando a Wallbox está operacional, o LED verde pisca lentamente.



3 Prepare o cabo de carregamento da Wallbox e a porta de carregamento no veículo.

- **Wallbox com cabo de carregamento**
Levante ligeiramente o conector de carregamento e puxe-o para baixo para fora do recetáculo do conector. Abra a porta de carregamento do veículo e ligue o conector de carregamento à mesma.
- **Wallbox com tomada de carregamento**
Abra a porta de carregamento do veículo e ligue o conector de carregamento à mesma. Em seguida, abra a tampa da tomada de carregamento na Wallbox e insira aí a ficha de carregamento.

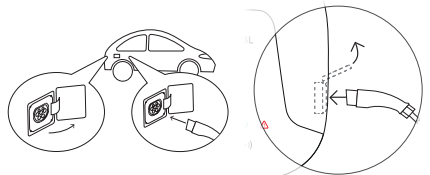
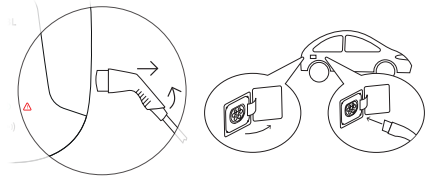

4 Preste atenção aos indicadores LED da Wallbox:

- Se a Wallbox estiver a aguardar a autorização do processo de carregamento pelo utilizador, o LED verde acende a verde.



! INDICAÇÃO

Operação da Wallbox eMH2 com ou sem Backend

Em função da variante de modelo, a Wallbox eMH2 pode ser operada com ou sem Backend.

- **Variante da Master:** Uma Wallbox Master eMH2 tem de ser operada sempre com um Backend.
- **Variante Slave:** Uma Wallbox Slave eMH2 pode ser operada, opcionalmente, com um Master num Backend ou, através de uma configuração modificada, como Wallbox independente sem Backend.
- **Variante autónoma:** Uma Wallbox eMH2 autónoma é sempre operada como Wallbox independente sem Backend.

- 5** Segure um cartão RFID, incluído no âmbito de fornecimento, em frente ao símbolo RFID no painel da caixa.

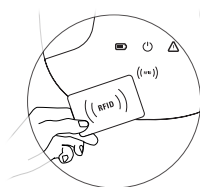

- 6** Preste atenção aos indicadores LED e os avisos sonoros da Wallbox.

- Durante a verificação da autorização do cartão RFID:
 - » O LED verde acende-se.
 - » O LED azul pisca lentamente.
 - » É emitido um breve aviso sonoro.
- Quando o cartão RFID é autorizado:
 - » O LED verde apaga-se.
 - » O LED azul pisca lentamente.
 - » São emitidos dois breves avisos sonoros.



! INDICAÇÃO

A autorização do cartão RFID é rejeitada

Se o cartão RFID for rejeitado, o LED vermelho pisca e é emitido um longo aviso sonoro.

- **Operação da Wallbox com um Backend:** Contacte o emissor do seu cartão RFID.
- **Operação da Wallbox sem um Backend:** Certifique-se de que o cartão RFID está sintonizado (aprendizagem realizada) com o leitor RFID. Encontra mais informações nas Instruções de Instalação completas.

7 Preste atenção aos indicadores LED da Wallbox:

- Quando a Wallbox inicia o processo de carregamento após o pedido do veículo, o LED azul acende.
- Se o processo de carregamento for colocado em pausa ou tiver sido concluído, o LED azul pisca lentamente.



! INDICAÇÃO

Interrupção ou conclusão do processo de carregamento

O processo de carregamento pode ser pausado pelo veículo. Caso contrário, o processo de carregamento é automaticamente terminado pelo veículo após a sua conclusão. A distinção só é possível através dos indicadores no veículo.

8 Retire o conector de carregamento da porta de carregamento do veículo elétrico e feche a porta.

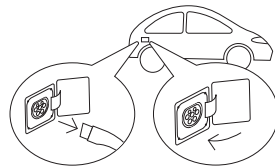

9 Arrume o cabo de carregamento para o próximo processo de carregamento.

- **Wallbox com cabo de carregamento**
Arrume o conector de carregamento no respetivo recetáculo.
- **Wallbox com tomada de carregamento**
Desligue a ficha de carregamento da tomada de carregamento e arrume o cabo de carregamento: A tampa de carregamento é fechada automaticamente.

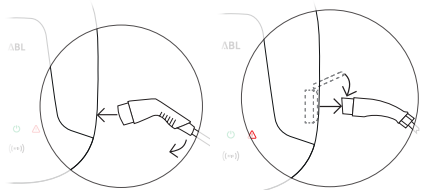

10 A Wallbox está pronta a funcionar e aguarda o próximo processo de carregamento:

- Quando a Wallbox está operacional, o LED verde pisca lentamente.



! INDICAÇÃO

Retirar o cabo de carregamento no caso de uma Wallbox com tomada de carregamento

No caso de uma Wallbox com tomada de carregamento, o cabo de carregamento deve ser retirado da tomada de carregamento após cada processo de carregamento. Caso contrário, a comunicação entre a Wallbox e o veículo pode sofrer falhas durante os processos de carregamento subsequentes.

Resolução de erros

Podem ocorrer falhas durante a operação da Wallbox.

Descrição

O veículo elétrico não é reconhecido.

Causa e proposta de resolução

- O cabo de carregamento não está corretamente ligado.
 - Retire e volte a colocar o conector de carregamento na porta de carregamento do veículo.
 - **No caso de uma Wallbox com tomada de carregamento:** Adicionalmente, retire a ficha de carregamento da tomada de carregamento da Wallbox e volte a ligá-la.
 - Verifique o cabo de carregamento e, se necessário, substitua-o.

Descrição

O LED vermelho na Wallbox pisca uma vez e o LED verde e/ou azul pisca de acordo com um padrão fixo que se repete ciclicamente.

Causa e proposta de resolução

- A Wallbox detetou uma falha que não permite ou interrompe a operação de carregamento. O padrão intermitente dos LED é repetido ciclicamente até que a falha tenha sido eliminada.
 - A Wallbox reinicia automaticamente o processo de carregamento após 30 ou 60 segundos.
 - Se o erro persistir, desligue a alimentação de corrente através dos interruptores de corrente diferencial residual integrados da Wallbox e volte a ligá-los.
 - Retire e volte a colocar o conector de carregamento na porta de carregamento do veículo.
 - **No caso de uma Wallbox com tomada de carregamento:** Adicionalmente, retire a ficha de carregamento da tomada de carregamento da Wallbox e volte a ligá-la.
 - Se o erro continuar a ocorrer, contacte um electricista qualificado para corrigir o erro.
 - Se a Wallbox tiver de ser substituída, contacte o vendedor.

Descrição

O LED vermelho na Wallbox pisca uma vez de 10 em 10 segundos e o LED azul acende-se com luz fixa.

Causa e proposta de resolução

- A Wallbox detetou uma falha que reduz a corrente de carga. A Wallbox permanece neste estado até que a falha seja eliminada.
 - Retire e volte a colocar o conector de carregamento na porta de carregamento do veículo.
 - **No caso de uma Wallbox com tomada de carregamento:** Adicionalmente, retire a ficha de carregamento da tomada de carregamento da Wallbox e volte a ligá-la.
 - Contacte um electricista qualificado para corrigir o erro.

Descrição

Os LED da Wallbox não funcionam.

Causa e proposta de resolução

- A Wallbox não está ligada à corrente.
 - Verifique os interruptores de corrente diferencial residual internos e volte a ligá-los, se necessário.

- Verifique o disjuntor a montante na instalação doméstica e volte a ligá-lo, se necessário.
- Mandar verificar o cabo de alimentação e, se necessário, repará-lo por um electricista qualificado.
- A Wallbox está avariada.
 - Contacte um electricista qualificado para corrigir o erro.
 - Se a Wallbox tiver de ser substituída, contacte o vendedor.

Verificação do interruptor de corrente diferencial residual

Para assegurar a segurança operacional permanente da Wallbox, a funcionalidade do interruptor de corrente residual diferencial tem de ser verificada de acordo com as especificações aplicáveis localmente (por exemplo, na Alemanha semestralmente): O interruptor de corrente diferencial residual tem um botão que permite testar o respetivo funcionamento.

Procedimento para verificar o interruptor de corrente diferencial residual:

- 1 Abra o painel da caixa da Wallbox com a respetiva chave e coloque-o de lado.

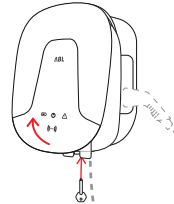

- 2 Abra a tampa de operação da cobertura interior dos componentes eletrónicos.

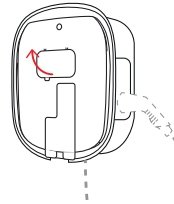

- 3 Prima o botão com o T saliente ou a inscrição Test.

- O interruptor de corrente diferencial residual tem de disparar e colocar a alavanca basculante numa posição intermédia.

- 4 Coloque o interruptor na posição 0 e depois de novo na posição I.

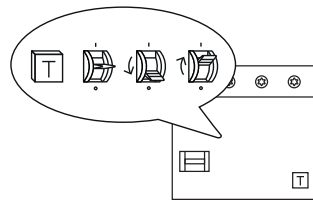

- 5 Feche novamente a tampa de operação, encaixe o painel da caixa no bordo superior da traseira e feche-o com a respetiva chave.

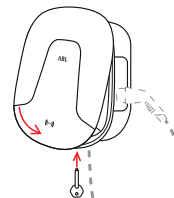



Perigo

Perigo causado por tensões elétricas

Se o interruptor de corrente diferencial residual não disparar no teste, não poderá continuar a operar a Wallbox!

- Contacte um eletricista qualificado para corrigir o erro.

Colocação fora de serviço da Wallbox eMH2

Em caso de falhas operacionais graves ou danos no dispositivo, tem de colocar a Wallbox eMH2 fora de serviço. Para o efeito, proceda como se segue:

- 1 Abra o painel da caixa da Wallbox com a respetiva chave e coloque-o de lado.

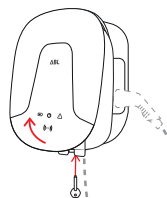

- 2 Abra a tampa de operação da cobertura interior dos componentes eletrónicos.



- 3 Coloque a alavanca basculante do interruptor de corrente diferencial residual na posição 0.
 - Adicionalmente, coloque a alavanca basculante do interruptor interno na posição 0.

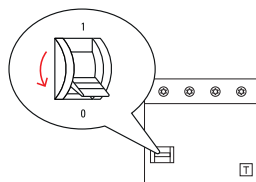

- 4 Feche novamente a tampa de operação, encaixe o painel da caixa no bordo superior da traseira e feche-o com a respetiva chave.

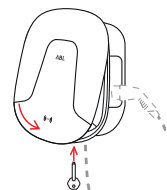

- 5 Abra o quadro elétrico doméstico, desligue a corrente através do disjuntor e feche novamente o quadro.

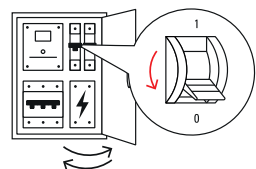

A Wallbox eMH2 está desligada da corrente e, se necessário, pode ser desmontada por um eletricista qualificado.



Perigo

Perigo causado por tensões elétricas

Em qualquer caso, a tensão entre as fases e o condutor de neutro do cabo de alimentação tem de ser medida antes de começar a desmontar a Wallbox.

Manutenção

Com a exceção da verificação do interruptor de corrente diferencial residual integrado, a Wallbox não carece de manutenção. No entanto, recomendamos a limpeza da Wallbox a intervalos regulares e a verificação da funcionalidade das interfaces de carregamento:

- Para limpeza da Wallbox utilize exclusivamente um pano seco. Não utilize produtos de limpeza agressivos, cera ou solventes (como essência de petróleo ou diluente de tintas), pois estes produtos podem atacar e tirar o brilho aos indicadores da Wallbox.
- A Wallbox não pode, em caso algum, ser lavada com aparelhos de lavagem a alta pressão ou equipamentos semelhantes.
- Verifique o cabo de carregamento fixo ou a tomada de carregamento da Wallbox a intervalos regulares para detetar quaisquer danos ou defeitos.

Informações técnicas adicionais

Para a instalação da Wallbox e a resolução de erros durante a operação são necessárias informações técnicas adicionais. Estas informações, juntamente com os dados técnicos de todos os modelos da série, são descritas nas **Instruções de Instalação** separadas destinadas a eletricitistas qualificados.

Os dados técnicos da Wallbox encontram-se também resumidos em fichas técnicas específicas do produto. Pode descarregar estes documentos no site da ABL:



<https://www.ablmobility.de/de/service/downloads.php>



INDICAÇÃO

Visualização das informações adicionais num computador, tablet ou smartphone

As informações técnicas adicionais são fornecidas no formato PDF.

- Para as visualizar, é necessário o Adobe Acrobat Reader gratuito ou software semelhante que permita a visualização de ficheiros PDF.

No nosso site www.ablmobility.de encontra mais informações sobre a nossa gama de produtos, bem como sobre os componentes acessórios opcionais. Visite:



<https://www.ablmobility.de>

Utilizare conformă

Wallbox eMH2 se recomandă ca un dispozitiv multifuncțional inteligent, inclusiv cu dispozitiv de calcul, pentru domeniul privat și comercial și reprezintă soluția ideală pentru încărcarea vehiculului privat sau al companiei, în garajul propriu sau la o instalație de grup din parcări de firme sau de hoteluri. Cu o capacitate de încărcare de până la 22 kW, Wallbox este conceput pentru încărcarea deosebit de rapidă a vehiculelor electrice, care pot fi conectate în mod flexibil, prin intermediul unui cablu de încărcare încorporat cu conector de încărcare tip 2 sau al unei prize de încărcare integrată tip 2, cu un cablu de încărcare disponibil opțional. Pentru administrarea intuitivă și calcularea tuturor proceselor de încărcare, variantele master și slave ale Wallbox eMH2 sunt disponibile și în pachet cu soluțiile Backend dezvoltate de reev.

INDICAȚIE

Opțiuni de configurare

Informații suplimentare privind configurarea și operarea Wallbox eMH2 în mod stand-alone, într-o instalație de grup și în combinație cu un Backend sunt disponibile în **instrucțiunile de instalare** detaliate (a se vedea „Informații tehnice suplimentare” la pagina 208).

Informații privind instalarea și utilizarea

Informațiile esențiale privind operarea Wallbox eMH2 sunt disponibile în prezentul document.

Înainte de utilizarea Wallbox eMH2 trebuie instalat și pus în funcțiune de către un electrician specializat și calificat: Instalarea este descrisă în **Instrucțiuni de instalare** separate, care sunt disponibile în format digital (PDF) pe site-ul www.ablmobility.de (a se vedea și „Informații tehnice suplimentare” la pagina 208).

	Utilizator	Electrician specializat
Instrucțiuni de utilizare (prezentul document)	✓	✓
Informații tehnice suplimentare		
<ul style="list-style-type: none"> ▪ Fișe tehnice ▪ Instrucțiuni de instalare 	<ul style="list-style-type: none"> ✓ ✗ 	<ul style="list-style-type: none"> ✓ ✓

Indicații privind siguranța

Pericol

Pericol din cauza tensiunii electrice

Nerespectarea sau ignorarea indicațiilor privind siguranța din prezentele instrucțiuni pot provoca electrocutarea, incendii, răniri grave și/sau decesul.

- Citiți cu atenție toate indicațiile privind siguranța.
- Respectați indicațiile privind siguranța în orice situație!

Respectați următoarea puncte:

- Citiți cu atenție și în întregime instrucțiunile.
- Țineți seama de toate indicațiile și respectați toate instrucțiunile.

- Păstrați prezentele instrucțiuni într-un loc sigur și oricând accesibil: Conținutul și, cu precădere, indicațiile privind siguranța trebuie să poată fi consultate de către orice utilizator al produsului.
- Nu instalați produsul în imediata apropiere a apei curgătoare sau pulverizate sau într-o zonă expusă pericolului de inundație.
- Nu este permisă instalarea produsului într-o zonă cu pericol de explozie (zonă EX).
- Instalarea electrică trebuie efectuată cu respectarea prevederilor și reglementărilor locale, de către un electrician specializat și calificat care, în baza pregătirii de specialitate și a experiențe, precum și a cunoașterii normelor aplicabile, poate evalua și executa pașii de lucru descriși și poate identifica eventuale pericole.



INDICAȚIE

Obligație privind notificarea

Vă rugăm să aveți în vedere faptul că există posibilitatea ca operatorul rețelei de energie electrică, întreprinderea de alimentare cu energie electrică sau reglementările naționale să prevadă o obligație referitoare la notificare și aprobare în ceea ce privește instalarea sau utilizarea unei stații de încărcare.

- Asigurați-vă că tensiunea nominală și intensitatea nominală a curentului indicate pentru produs corespund prevederilor pentru rețeaua electrică locală și că puterea nominală nu este depășită în timpul funcționării.
- Utilizarea produsului este permisă numai după ce a fost verificat de către un electrician specializat și calificat.
- Nu este permisă lipirea unor autocolante pe produs sau acoperirea acestuia cu alte obiecte sau materiale.
- Nu este permisă așezarea de lichide sau recipiente pe produs.
- Aveți în vedere faptul că operarea unui emițător radio în imediata apropiere a produsului (< 20 cm) poate provoca deranjamente în funcționare.
- Produsul nu este destinat utilizării de către persoane (inclusiv copii) cu capacități fizice, senzoriale sau psihice limitate sau care nu dispun de experiența și/sau cunoștințele necesare, cu excepția cazului în care sunt supravegheate de către o persoană responsabilă pentru siguranța lor sau dacă au primit de la aceasta instrucțiuni privind modul de utilizare al produsului.
- Copiii trebuie supravegheați pentru a nu se juca cu produsul.
- Nu aduceți în nici un caz modificări produsului. Nerespectarea acestor prevederi reprezintă un risc din punct de vedere al siguranței, contravine condițiilor de acordare a garanției și poate duce la pierderea acesteia cu efect imediat.
- Defecțiunile care afectează siguranța persoanelor sau a produsului pot fi remediate numai de către un electrician specializat calificat.
- În cazul în care intervine una dintre următoarele defecțiuni, vă rugăm să adresați unui instalator:
 - Carcasa produsului a fost deteriorată mecanic, acoperirea carcasei a fost îndepărtată sau nu mai poate fi închisă.
 - Produsul nu funcționează corespunzător.
 - Priza de încărcare, cablul de încărcare încorporat sau cuplajul de încărcare sunt funcționale sau deteriorate vizibil.

Indicații privind utilizarea

- Se aplică întotdeauna prevederile de siguranță valabile pe plan național cu privire la funcționarea dispozitivelor electrice în țara în care utilizați produsul.
- Pentru decuplarea completă a produsului de la rețeaua electrică este necesară deconectarea întrerupătorului de protecție a liniilor și a întrerupătorului de protecție contra curenților vagabonzi intercalate în instalația electrică a casei.
- Asigurați-vă că în nici un moment cablul de încărcare nu este expus unei tensiuni de întindere.
- Asigurați-vă că produsul este întotdeauna închis și blocat în timpul funcționării.
- Asigurați-vă că nu este posibilă trecerea cu un vehicul peste cablul de încărcare, îndoirea sau blocarea acestuia. Manevrați întotdeauna cu mare atenție fișa și cuplajele de încărcare, precum și prizele de încărcare.
- Nu aduceți în nici un caz modificări carcasei sau circuitelor interne ale produsului: Nerespectarea acestor prevederi contravine condițiilor de acordare a garanției și duce la pierderea acesteia cu efect imediat.
- Reparația produsului trebuie efectuată exclusiv de către un electrician specializat, autorizat de către ABL.

Procesul de încărcare

Procedați în felul următor pentru a încărca un vehicul electric cu Wallbox eMH2:

- 1 Opriți vehiculul electric într-o poziție care să permită conectarea comodă a cuplajului cablului de încărcare la racordul de încărcare al vehiculului.
- 2 Acordați atenție afișajelor LED ale Wallbox:
 - Dacă Wallbox este în stare de funcționare, LED-ul verde clipește.
- 3 Pregătiți cablul de încărcare al Wallbox și racordul de încărcare al vehiculului.
 - **Wallbox cu cablu de încărcare**
Ridicați ușor cuplajul de încărcare și trageți-l în jos din suport. Deschideți racordul de încărcare de la vehicul și introduceți în acesta cuplajul de încărcare.
 - **Wallbox cu priză de încărcare**
Deschideți racordul de încărcare de la vehicul și introduceți în acesta cuplajul de încărcare. Deschideți apoi clapeta prizei de încărcare de la Wallbox și introduceți în aceasta fișa de încărcare.
- 4 Acordați atenție afișajelor LED ale Wallbox:
 - Dacă Wallbox așteaptă aprobarea procesului de încărcare de către utilizator, LED-ul verde este aprins.

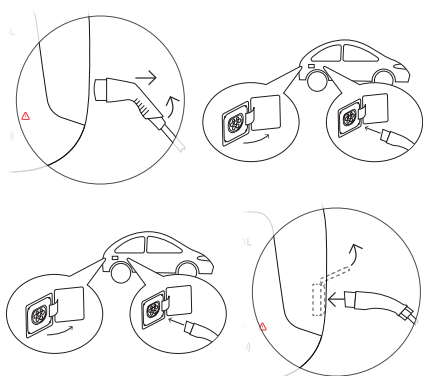

! INDICAȚIE

Funcționarea Wallbox eMH2 cu sau fără Backend

În funcție de variantele modelului, Wallbox eMH2 poate fi operat cu sau fără Backend.

- **Variantă master:** Un Wallbox eMH2 master trebuie operat întotdeauna cu un Backend.
- **Variantă slave:** Un Wallbox eMH2 slave poate fi operat, la alegere, cu un master într-un Backend sau cu configurație modificată, ca Wallbox independent, fără Backend.
- **Variantă stand-alone:** Un Wallbox eMH2 stand-alone este operat întotdeauna ca Wallbox independent, fără Backend.

- 5 Țineți cardul RFID furnizat în pachetul de livrare în fața simbolului RFID de pe capacul carcasei.

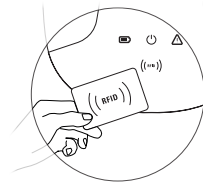

- 6 Fiți atenți la afișajele LED și semnalele acustice ale Wallbox.

- În timpul activării cardului RFID se verifică:
 - » LED-ul verde este aprins.
 - » LED-ul albastru clipește.
 - » Se aude un scurt semnal acustic.
- Dacă a fost activat cardul RFID:
 - » LED-ul verde se stinge.
 - » LED-ul albastru clipește.
 - » Semnalul acustic scurt se aude de două ori.



! INDICAȚIE

Activarea cardului RFID este respinsă

Dacă activarea cardului RFID este respinsă, LED-ul roșu clipește și se aude un semnal acustic prelung.

- **Operarea Wallbox cu un Backend:** Adresați-vă furnizorului cardului RFID.
- **Operarea Wallbox fără Backend:** Asigurați-vă că cititorul RFID a recunoscut cardul RFID. Informații suplimentare sunt disponibile în instrucțiunile de instalare detaliate.

7 Acordați atenție afișajelor LED ale Wallbox:

- Când Wallbox începe procesul de încărcare la solicitarea vehiculului, LED-ul albastru se aprinde.
- În caz de pauză sau la încheierea procesului de încărcare LED-ul albastru clipește.



! INDICAȚIE

Întrerupere sau încheiere a procesului de încărcare

Vehiculul poate iniția o pauză a procesului de încărcare. În rest, procesul de încărcare este încheiat automat de vehicul după finalizarea încărcării. O diferențiere în acest sens este posibilă numai pe baza afișajelor din vehicul.

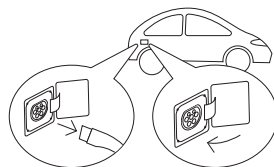
8 Deconectați cuplajul de încărcare din racordul de încărcare al vehiculului și închideți racordul.

9 Depozitați cablul de încărcare pentru următorul proces de încărcare.

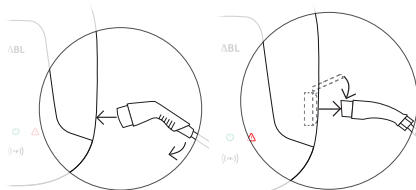
- **Wallbox cu cablu de încărcare**
Așezați cuplajul de încărcare în suport.
- **Wallbox cu priză de încărcare**
Decuplați fișa de încărcare din priza de încărcare și depozitați cablul: Clapeta de încărcare se închide automat.

10 Wallbox este în stare de funcționare și așteaptă următorul proces de încărcare:

- Dacă Wallbox este în stare de funcționare, LED-ul verde clipește.



! INDICAȚIE

Decuplarea cablului de încărcare la un dispozitiv Wallbox cu priză de încărcare

La un dispozitiv Wallbox cu priză de încărcare, cablul trebuie decuplat din priza de încărcare după fiecare proces de încărcare. În caz contrar este posibilă perturbarea comunicării dintre Wallbox și vehicul la următoarele procese de încărcare.

Remedierea erorilor

În timpul funcționării Wallbox pot apărea defecțiuni.

Descriere

Vehiculul electric nu este recunoscut.

Cauză și sugestie de remediere

- Cablul de încărcare nu este cuplat corect.
 - Scoateți cuplajul de încărcare din racordul de încărcare al vehiculului și reconectați-l.
 - **La un dispozitiv Wallbox cu priză de încărcare:** Scoateți și fișa de încărcare din priza de încărcare a Wallbox și reconectați-o.
 - Verificați cablul de încărcare și înlocuiți-l, dacă este necesar.

Descriere

LED-ul roșu de pe Wallbox clipește o dată iar LED-ul verde și/sau LED-ul albastru clipește într-o secvență fixă, care se repetă ciclic.

Cauză și sugestie de remediere

- Wallbox a identificat o defecțiune care nu permite sau întrerupe regimul de încărcare. Secvența de aprindere a LED-urilor este repetată ciclic până la remedierea defecțiunii.
 - Wallbox reîncepe automat procesul de încărcare după 30 sau 60 de secunde.
 - Dacă eroarea persistă, opriți alimentarea cu energie electrică de la întrerupătorul de protecție contra curenților vagabonzi integrat al Wallbox și apoi reporniți-o.
 - Scoateți cuplajul de încărcare din racordul de încărcare al vehiculului și reconectați-l.
 - **La un dispozitiv Wallbox cu priză de încărcare:** Scoateți și fișa de încărcare din priza de încărcare a Wallbox și reconectați-o.
 - Dacă eroarea persistă, adresați-vă unui electrician specializat și calificat pentru a o remedia.
 - În cazul în care Wallbox trebuie înlocuit, vă rugăm să vă adresați comerciantului de la care ați achiziționat dispozitivul.

Descriere

LED-ul roșu de pe Wallbox clipește o dată la fiecare 10 secunde iar LED-ul albastru este aprins constant.

Cauză și sugestie de remediere

- Wallbox a identificat o defecțiune care reduce curentul de încărcare. Wallbox rămâne în această stare până la remedierea erorii.
 - Scoateți cuplajul de încărcare din racordul de încărcare al vehiculului și reconectați-l.
 - **La un dispozitiv Wallbox cu priză de încărcare:** Scoateți și fișa de încărcare din priza de încărcare a Wallbox și reconectați-o.
 - Adresați-vă unui electrician specializat și calificat pentru verificarea și remedierea erorii.

Descriere

LED-urile Wallbox nu funcționează.

Cauză și sugestie de remediere

- Wallbox nu este conectată la rețeaua electrică.
 - Verificați întrerupătorul intern de protecție contra curenților vagabonzi și reconectați-l, dacă este necesar.
 - Verificați întrerupătorul de protecție a liniilor intercalat în instalația electrică a casei și reconectați-l, dacă este necesar.

- Solicitați verificarea și, dacă este necesar, repararea cablului de alimentare de către un electrician specializat și calificat.
- Wallbox este defect.
 - Solicitați remedierea erorii unui electrician specializat și calificat.
 - În cazul în care Wallbox trebuie înlocuit, vă rugăm să vă adresați comerciantului de la care ați achiziționat dispozitivul.

Verificarea întrerupătorului de protecție contra curenților vagabonzi

Pentru a garanta funcționarea sigură și constantă a Wallbox este necesară verificarea funcționării întrerupătorului de protecție contra curenților vagabonzi în conformitate cu prevederile locale aplicabile (de ex. în Germania: bianual): Un întrerupător de protecție contra curenților vagabonzi dispune în acest sens de o tastă cu ajutorul căreia puteți declanșa funcția de testare.

Procedați în felul următor pentru a verifica întrerupătorul de protecție contra curenților vagabonzi:

- 1 Deschideți capacul Wallbox cu cheia și așezați-l deoparte.
- 2 Deschideți clapeta de operare de la capacul intern al sistemului electronic.
- 3 Identificați și apăsați tasta pe care apare în relief litera T resp. pe care este inscripționat Test.
 - Întrerupătorul de protecție contra curenților vagabonzi trebuie să se declanșeze acum și să aducă pârghia în poziție centrală.
- 4 Aduceți întrerupătorul de protecție în poziția 0 și apoi iarăși în poziția I.
- 5 Închideți la loc clapeta de operare, prindeți capacul carcasei de muchia superioară a peretelui posterior al carcasei și blocați-l cu cheia.

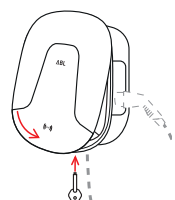
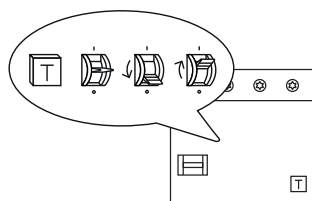
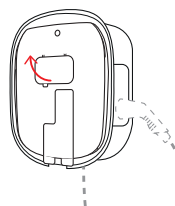
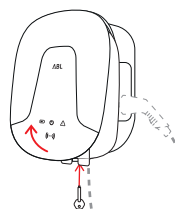



Pericol

Pericol din cauza tensiunii electrice

Dacă întrerupătorul de protecție contra curenților vagabonzi nu s-a declanșat în timpul testului, utilizarea în continuare a Wallbox nu mai este permisă!

- Adresați-vă unui electrician specializat și calificat pentru remedierea erorii.

Scoaterea din funcțiune a Wallbox eMH2

În cazul unor erori grave de funcționare sau al deteriorării dispozitivului, Wallbox eMH2 trebuie scos din funcțiune. În acest sens, procedați în felul următor:

- 1 Deschideți capacul Wallbox cu cheia și așezați-l deoparte.
- 2 Deschideți clapeta de operare de la capacul intern al sistemului electronic.
- 3 Aduceți pârghia întrerupătorului intern de protecție contra curenților vagabonzi în poziția 0.
 - În plus, aduceți pârghia întrerupătorului intern de protecție a liniilor în poziția 0.
- 4 Închideți la loc clapeta de operare, prindeți capacul carcasei de muchia superioară a peretelui posterior al carcasei și blocați-l cu cheia.
- 5 Deschideți panoul de siguranțe al casei, scoateți de sub tensiune cablul de alimentare cu ajutorul întrerupătorului de protecție a liniilor și închideți la loc panoul de siguranțe.

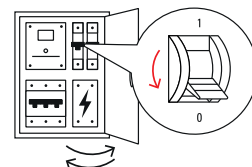
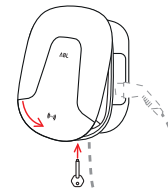
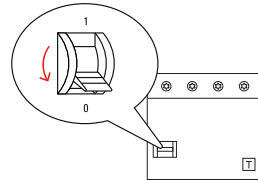
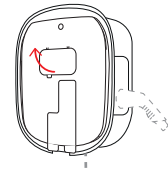
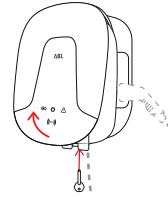

Wallbox eMH2 nu mai este conectat cu rețeaua electrică și, dacă este necesar, poate fi demontat de către un electrician specializat și calificat.



Pericol

Pericol din cauza tensiunii electrice

Măsurati întotdeauna tensiunea dintre faze și conductorul neutru al cablului de alimentare înainte de a începe demontarea Wallbox.

Întreținere

Cu excepția verificării întrerupătorului integrat de protecție contra curenților vagabonzi, dispozitivul Wallbox nu necesită întreținere. Cu toate acestea, recomandăm ca la intervale regulate să efectuați curățarea Wallbox și verificarea funcționării interfețelor de încărcare:

- Utilizați pentru curățarea Wallbox exclusiv o lavetă uscată. Nu utilizați substanțe de curățare agresive, ceară sau solvenți (ca de ex. benzină sau diluant), deoarece acestea pot afecta afișajele Wallbox.
- Nu este permisă curățarea dispozitivului Wallbox cu un aparat de curățare cu înaltă presiune sau cu un aparat similar.
- Verificați la intervale regulate cablul de încărcare încorporat, resp. Priza de încărcare, pentru a identifica eventuale deteriorări.

Informații tehnice suplimentare

Pentru instalarea Wallbox și pentru remedierea erorilor în timpul funcționării sunt necesare informații tehnice suplimentare, care sunt disponibile în **instrucțiunile de instalare** separate pentru electricieni calificați de specialitate, împreună cu datele tehnice pentru toate modelele seriei constructive.

În plus, datele tehnice ale dispozitivului Wallbox sunt rezumate într-o formă compactă în fișele tehnice specifice produselor. Puteți descărca aceste documente de pe site-ul ABL prin accesarea următorului link:



<https://www.ablmobility.de/de/service/downloads.php>



INDICAȚIE

Prezentarea informațiilor suplimentare pe un computer, o tabletă sau un smartphone

Informațiile tehnice suplimentare sunt puse la dispoziție în formatul (PDF).

- Pentru deschiderea acestora aveți nevoie de software-ul gratuit Adobe Acrobat Reader sau de un software similar pentru vizualizarea fișierelor PDF.

Alte informații suplimentare cu privire la oferta noastră de produse, precum și la accesoriile disponibile opțional, pot fi accesate pe site-ul nostru www.ablmobility.de. Accesați:



<https://www.ablmobility.de>

Использование по назначению

Зарядная станция eMH2 — универсальное интеллектуальное решение, которое идеально подходит для зарядки личного или корпоративного электромобиля в собственном гараже или в составе комплекса на корпоративных или гостиничных парковках, а также для ведения учета в частной и коммерческой сферах. Зарядная станция мощностью 22 кВт обеспечивает быструю зарядку электромобилей, которые подсоединяются через стационарный зарядный кабель с соединителем типа 2 или через встроенную штепсельную розетку типа 2 с опциональным зарядным кабелем. Исполнения зарядной станции Wallbox eMH2 в виде системы «ведущий-ведомый», а также в комплекте с серверными решениями геев позволяют интуитивно управлять всеми процессами зарядки и вести их учет.

УКАЗАНИЕ

Параметры конфигурации

Дополнительная информация о конфигурации и эксплуатации зарядной станции Wallbox eMH2 в автономном режиме, в составе комплекса и в сочетании с бэкэндом см. в подробном **руководстве по установке** (см. «Дополнительная техническая информация» на стр. 218).

Информация по установке и эксплуатации

Настоящий документ содержит описание основных принципов обслуживания Wallbox eMH2. Установку и ввод Wallbox eMH2 в эксплуатацию перед началом работы должен выполнить квалифицированный электрик. Процедура установки описана в отдельном **руководстве по установке**, доступном в цифровом виде (PDF) на сайте www.ablmobility.de (см. также «Дополнительная техническая информация» на стр. 218).

	Пользователь	Электрик
Руководство по эксплуатации (этот документ)	✓	✓
Дополнительная техническая информация		
<ul style="list-style-type: none"> ■ Технические паспорта ■ Руководство по установке 	<ul style="list-style-type: none"> ✓ ✗ 	<ul style="list-style-type: none"> ✓ ✓

Правила техники безопасности

Опасно

Опасно! Электрическое напряжение!

Нарушение или несоблюдение правил техники безопасности из настоящего руководства может привести к удару электрическим током, пожару, серьезным травмам и/или смерти.

- Внимательно прочтите правила техники безопасности.
- Всегда строго соблюдайте все правила техники безопасности!

Обратите внимание на приведенные ниже пункты.

- Внимательно прочтите настоящее руководство.
- Соблюдайте все указания и инструкции.

- Храните это руководство в надежном и доступном месте: содержание и, в частности, правила техники безопасности должны быть доступны каждому пользователю изделия.
- Не устанавливайте изделие в непосредственной близости от проточной или бьющей струей воды, а также в районах, подверженных наводнениям.
- Изделие разрешается устанавливать только в невзрывоопасной среде.
- Электрический монтаж в соответствии с местными предписаниями и положениями должен выполнять квалифицированный электрик, который обладает специальным образованием, опытом и знаниями соответствующих норм, может оценить и выполнить описанные рабочие операции, а также идентифицировать возможные опасности.



УКАЗАНИЕ

Обязательное извещение

Обратите внимание на то, что электросетевая компания, поставщик электроэнергии или национальное законодательство могут предписывать обязательное извещение или получение разрешения на установку или эксплуатацию зарядной станции.

- Убедитесь, что номинальное напряжение и номинальный ток изделия соответствуют требованиям местной сети питания, и номинальная мощность при эксплуатации не превышает.
- Изделие разрешается эксплуатировать только после получения допуска квалифицированного электрика.
- На изделии запрещается размещать наклейки или закрывать его прочими предметами или материалами.
- На изделие не должны попадать жидкости, на него также запрещено ставить емкости с жидкостями.
- Помните, что использование радиопередатчика в непосредственной близости от изделия (< 20 см) может привести к неисправностям в его работе.
- Это изделие не предназначено для использования лицами (включая детей) с ограниченными физическими, психическими, сенсорными и умственными способностями или не имеющими опыта и/или знаний, за исключением случаев, когда компетентное лицо следит за безопасностью их работы и проводит инструктаж по обращению с изделием.
- Не позволяйте детям играть с изделием.
- Любые изменения изделия категорически запрещены. Невыполнение приведенных указаний угрожает безопасности, принципиально нарушает условия предоставления гарантии и/или гарантийные обязательства и может привести к немедленной их отмене.
- Неисправности, которые влияют на безопасность людей или изделия, имеет право устранять только квалифицированный электрик.
- При возникновении любой из перечисленных ниже неисправностей обратитесь к лицу, выполнившему установку.
 - Корпус изделия имеет механическое повреждение, крышка корпуса снята или не закрывается.
 - Изделие не работает должным образом.
 - Штепсельная розетка, стационарный зарядный кабель или его зарядный соединитель неисправны или имеют видимые повреждения.

Правила эксплуатации

- При эксплуатации электротехнического оборудования всегда применяются местные предписания по технике безопасности для страны, в которой эксплуатируется изделие.
- Чтобы полностью отсоединить изделие от сети питания, прежде необходимо выключить силовые выключатели и устройства дифференциального тока, предвключенные во внутренней проводке.
- Убедитесь, что зарядный кабель не подвергается напряжению растяжения.
- Убедитесь, что изделие во время эксплуатации всегда закрыто и заперто.
- Следите, чтобы на зарядный кабель не наезжали, его не перегибали и не зажимали. С вилками, соединителями и штепсельными розетками обращайтесь с особой осторожностью.
- Категорически запрещается модифицировать корпус или внутреннюю схему изделия: невыполнение нарушает условия предоставления гарантии и приводит к ее немедленной отмене.
- Ремонтировать изделие имеет право только электрик, авторизованный компанией ABL.

Процесс зарядки

Чтобы зарядить электромобиль от зарядной станции Wallbox eMH2, выполните перечисленные далее операции.

- 1 Остановите электромобиль так, чтобы соединитель зарядного кабеля свободно доставал до переносной розетки на электромобиле.
- 2 Обращайте внимание на светодиодные индикаторы на зарядной станции.
 - Когда зарядная станция готова к работе, зеленый светодиод мигает.



- 3 Подготовьте зарядный кабель зарядной станции и переносную розетку на электромобиле.
 - **Зарядная станция с зарядным кабелем**
Слегка приподнимите зарядный соединитель и потяните его из гнезда вниз. Откройте на электромобиле переносную розетку и вставьте зарядный соединитель.
 - **Зарядная станция со штепсельной розеткой**
Откройте на электромобиле переносную розетку и вставьте зарядный соединитель. Затем откройте крышку штепсельной розетки на зарядной станции и вставьте вилку.

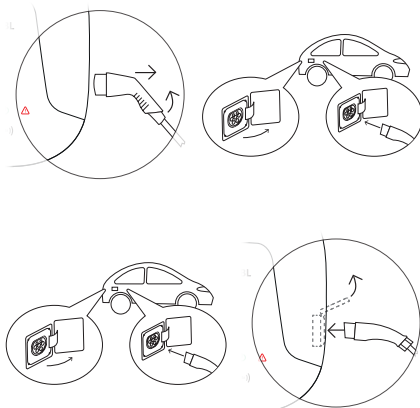

- 4 Обращайте внимание на светодиодные индикаторы на зарядной станции.
- Когда зарядная станция находится в режиме ожидания и пользователь должен деблокировать процесс зарядки, зеленый светодиод горит.



УКАЗАНИЕ

Эксплуатация зарядной станции Wallbox eMH2 с бэкендом или без него

В зависимости от варианта модели зарядная станция Wallbox eMH2 эксплуатируется с бэкендом или без него.

- **Вариант «ведущее устройство»:** зарядную станцию Wallbox eMH2 в качестве ведущего устройства необходимо всегда эксплуатировать с бэкендом.
- **Вариант «ведомое устройство»:** зарядную станцию Wallbox eMH2 в качестве ведомого устройства можно эксплуатировать с ведомым устройством в бэкенд-окружении, или, изменив конфигурацию, как автономную зарядную станцию без бэкенда.
- **Автономный вариант:** автономная зарядная станция Wallbox eMH2 всегда эксплуатируется как отдельное устройство без бэкенда.

- 5 Поднесите RFID-карту, полученную в комплекте поставки, к символу RFID на крышке корпуса.

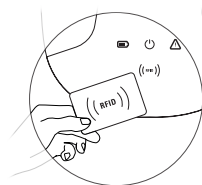

- 6 Обращайте внимание на светодиодные индикаторы и звуковые сигналы зарядной станции.

- При проверке деблокировки RFID-карты:
 - » зеленый светодиод горит;
 - » синий светодиод мигает;
 - » звучит короткий звуковой сигнал.
- При деблокировке RFID-карты:
 - » зеленый светодиод гаснет;
 - » синий светодиод мигает;
 - » короткий звуковой сигнал звучит дважды.



! УКАЗАНИЕ

Деблокировка RFID-карты отклонена.

Если RFID-карта отклонена, красный светодиод мигает и звучит длинный звуковой сигнал.

- **Эксплуатация зарядной станции с бэкендом:** обратитесь к эмитенту вашей RFID-карты.
- **Эксплуатация зарядной станции без бэкенда:** убедитесь, что RFID-карта согласована с RFID-считывателем. Дополнительную информацию см. в подробном руководстве по установке.

7 Обращайте внимание на светодиодные индикаторы на зарядной станции.

- Когда зарядная станция запускает процесс зарядки по запросу от электро-мобиля, загорается синий светодиод.
- Когда процесс зарядки остановлен или завершен, синий светодиод мигает.



! УКАЗАНИЕ

Прерывание или завершение процесса зарядки

Электромобиль может приостановить процесс зарядки. В противном случае электромобиль автоматически завершает процесс зарядки по окончании. Распознать это можно только по индикации на электромобиле.

8 Вытяните зарядный соединитель из переносной розетки на электромобиле и закройте переносную розетку.

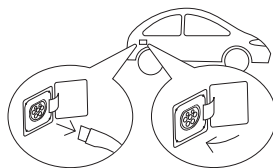

9 Уложите зарядный кабель для следующей зарядки.

- **Зарядная станция с зарядным кабелем**
Установите зарядный соединитель в его гнездо.
- **Зарядная станция со штепсельной розеткой**
Вытяните вилку из штепсельной розетки и уложите зарядный кабель. Зарядная крышка закрывается автоматически.

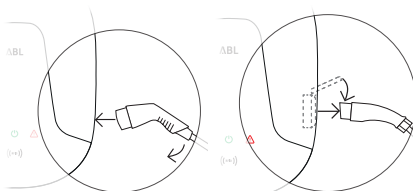

10 Зарядная станция готова к работе и ожидает следующего процесса зарядки.

- Когда зарядная станция готова к работе, зеленый светодиод мигает.



УКАЗАНИЕ

Зарядная станция со штепсельной розеткой: извлечение зарядного кабеля

В зарядной станции со штепсельной розеткой зарядный кабель после каждого процесса зарядки необходимо вытягивать из штепсельной розетки. В противном случае во время последующих зарядок связь между зарядной станцией и электромобилем может быть нарушена.

Устранение неисправностей

Во время эксплуатации зарядной станции возможны неисправности.

Описание

Электромобиль не распознается.

Причина и способ устранения

- Зарядный кабель вставлен неправильно.
 - Вытяните зарядный соединитель из переносной розетки на электромобиле и вставьте снова.
 - **Для зарядной станции со штепсельной розеткой:** дополнительно вытяните вилку из штепсельной розетки зарядной станции и вставьте снова.
 - Проверьте зарядный кабель и при необходимости замените его.

Описание

Красный светодиод на зарядной станции мигает один раз, а зеленый и/или синий светодиод мигает по установленному циклическому шаблону.

Причина и способ устранения

- Зарядная станция распознала неисправность, которая не допускает или прерывает режим зарядки. Порядок сигналов светодиодов циклично повторяется до устранения неисправности.
 - Зарядная станция перезапускает процесс зарядки через 30 или 60 секунд автоматически.
 - При повторном возникновении неисправности выключите питание зарядной станции встроенным устройством дифференциального тока и затем снова включите.
 - Вытяните зарядный соединитель из переносной розетки на электромобиле и вставьте снова.
 - **Для зарядной станции со штепсельной розеткой:** дополнительно вытяните вилку из штепсельной розетки зарядной станции и вставьте снова.
 - При повторном возникновении неисправности для ее устранения обратитесь к квалифицированному электрику.
 - Если требуется замена зарядной станции, обратитесь к продавцу.

Описание

Красный светодиод на зарядной станции мигает один раз каждые 10 секунд, а синий светодиод горит постоянно.

Причина и способ устранения

- Зарядная станция распознала неисправность, которая уменьшает зарядный ток. Зарядная станция остается в этом состоянии до устранения неисправности.
 - Вытяните зарядный соединитель из переносной розетки на электромобиле и вставьте снова.

- Для зарядной станции со штепсельной розеткой: дополнительно вытяните вилку из штепсельной розетки зарядной станции и вставьте снова.
- Для проверки и устранения неисправности обратитесь к квалифицированному электрику.

Описание

Светодиоды зарядной станции не работают.

Причина и способ устранения

- Зарядная станция не подсоединена к сети питания.
 - Проверьте внутреннее устройство дифференциального тока и при необходимости включите его снова.
 - Проверьте устройство дифференциального тока, предвключенное во внутренней проводке, и при необходимости включите его снова.
 - Поручите проверку и, возможно, ремонт питающей линии квалифицированному электрику.
- Зарядная станция неисправна.
 - Для устранения неисправности обратитесь к квалифицированному электрику.
 - Если требуется замена зарядной станции, обратитесь к продавцу.

Проверка устройства дифференциального тока

Для обеспечения безопасной эксплуатации зарядной станции работу устройства дифференциального тока необходимо проверять на соответствие действующим местным предписаниям (в Германии, например, раз в полгода). Для этого устройство дифференциального тока оборудовано кнопкой тестирования.

Для проверки устройства дифференциального тока выполните перечисленные далее операции.

- 1 Ключом откройте крышку корпуса зарядной станции и отложите ее в сторону.
- 2 Откройте дверцу внутреннего блока электроники.

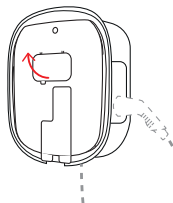
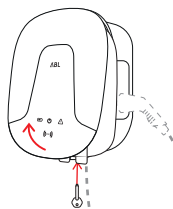

3 Найдите и нажмите кнопку с надписью **T** или **Test**.

- Устройство дифференциального тока должно сработать и переместить перекидной рычаг в среднее положение.

4 Установите рычаг в положение **0** и затем снова в положение **I**.

5 Закройте дверцу, установите крышку корпуса в верхней части в паз, закройте и запирайте ключом.

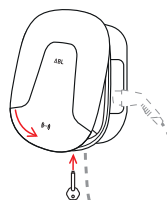
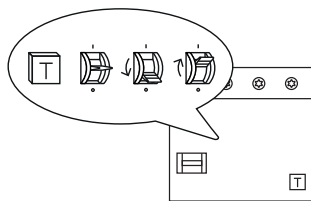

Опасно

Опасно! Электрическое напряжение!

Если устройство дифференциального тока во время проверки не срабатывает, эксплуатация зарядной станции категорически запрещена!

- Для устранения неисправности обратитесь к квалифицированному электрику.

Прекращение эксплуатации зарядной станции Wallbox eMН2

В случае серьезного сбоя или повреждения зарядную станцию Wallbox eMН2 необходимо вывести из эксплуатации. Для этого выполните перечисленные далее операции.

1 Ключом откройте крышку корпуса зарядной станции и отложите ее в сторону.

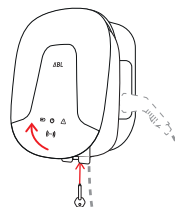

2 Откройте дверцу внутреннего блока электроники.

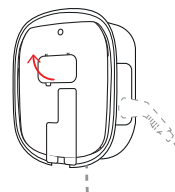

3 Установите перекидной рычаг внутреннего устройства дифференциального тока в положение 0.

- Дополнительно установите перекидной рычаг внутреннего силового выключателя в положение 0.

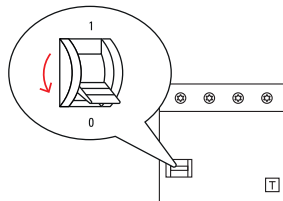

4 Закройте дверцу, установите крышку корпуса в верхней части в паз, закройте и запирайте ключом.

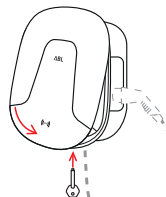

5 Откройте блок предохранителей домашнего ввода, силовым выключателем обесточьте питающую линию и закройте блок предохранителей.

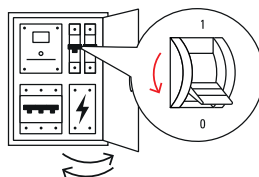

Теперь зарядная станция Wallbox eMH2 отсоединена от сети питания, и при необходимости квалифицированный электрик может ее демонтировать.



Опасно

Опасно! Электрическое напряжение!

В любом случае перед демонтажем зарядной станции измерьте напряжение между фазами и нулевым проводом питающей линии.

Техническое обслуживание

За исключением проверки встроенного устройства дифференциального тока зарядная станция, как правило, не требует технического обслуживания. Однако мы рекомендуем регулярно очищать зарядную станцию и проверять работоспособность зарядных интерфейсов.

- Для очистки зарядной станции используйте только сухую тряпку. Не применяйте агрессивные чистящие средства, воск или растворители (например, лигроин для химической очистки или растворитель краски), поскольку они могут отрицательно повлиять на индикацию зарядной станции.
- Зарядную станцию категорически запрещено очищать очистителем высокого давления или аналогичными устройствами.
- Регулярно проверяйте стационарный зарядный кабель или штепсельную розетку зарядной станции на наличие дефектов или повреждений.

Дополнительная техническая информация

Для установки зарядной станции и устранения неисправностей в процессе эксплуатации нужна дополнительная техническая информация, которая приведена в технических характеристиках всех моделей серии в **руководстве по установке** для квалифицированных электриков.

технические характеристики вашей зарядной станции также представлены в кратком виде в техническом паспорте. Этот документ можно загрузить с сайта ABL по следующей ссылке:



<https://www.ablmobility.de/de/service/downloads.php>



УКАЗАНИЕ

Отображение дополнительной информации на компьютере, планшете или смартфоне

Дополнительная техническая информация предоставляется в формате Portable Document Format (PDF).

- Для просмотра требуется бесплатное программное обеспечение Adobe Acrobat Reader или аналогичное программное обеспечение для просмотра PDF-файлов.

Дополнительную информацию по нашему ассортименту, а также опциональным аксессуарам см. на нашем сайте www.ablmobility.de.

Посетите:



<https://www.ablmobility.de>

Namenska uporaba

Polnilnico Wallbox eMH2 priporočamo kot pametno vsestransko napravo, ki omogoča tako zasebno kot poslovno obračunavanje in je odlična rešitev za polnjenje vašega osebnega ali službenega vozila v lastni garaži ali skupinski namestitvi na parkiriščih podjetja ali hotela. Zaradi učinkovitosti polnjenja do 22 kW je polnilnica Wallbox zasnovana za posebej hitro polnjenje električnih vozil, ki jih lahko fleksibilno priklopite prek fiksno priključenih polnilnih kablov s polnilnim vtičem tipa 2 ali z vgrajeno polnilno vtičnico tipa 2 s polnilnih kablom, ki ga je izbirno dobavljiv. Za intuitivno upravljanje in obračunavanje postopkov polnjenja sta različici master in slave polnilnice Wallbox eMH2 dobavljivi tudi v paketu z backend rešitvami podjetja reev.



NAPOTEK

Možnosti konfiguracije

Dodatne informacije v zvezi s konfiguracijo in delovanjem polnilnice Wallbox eMH2 v načinu stand-alone v skupinski namestitvi in povezavi z backendom najdete v natančnih **Navodilih za namestitev** (glejte „Tehnične dodatne informacije“ na strani 227).

Informacije o vgradnji in delovanju

V tem dokumentu je opisano osnovno upravljanje vaše polnilnice Wallbox eMH2.

Pred začetkom delovanja mora vašo polnilnico Wallbox eMH2 vgraditi in zagnati kvalificirani električar. Namestitev je opisana v ločenih **navodilih za namestitev**, ki so na voljo v digitalni obliki (PDF) prek spletne strani www.ablmobility.de (glejte tudi „Tehnične dodatne informacije“ na strani 227).

	Uporabnik	Električar
Navodila za uporabo (ta dokument)	✓	✓
Tehnične dodatne informacije		
<ul style="list-style-type: none"> ▪ Podatkovni listi ▪ Navodila za namestitev 	<ul style="list-style-type: none"> ✓ ✗ 	<ul style="list-style-type: none"> ✓ ✓

Varnostni napotki



Nevarnost

Nevarnost zaradi električnih napetosti

Kršitev ali neupoštevanje varnostnih napotkov v teh navodilih lahko povzroči električni udar, požar, hude poškodbe in/ali smrt.

- Skrbno preberite vse varnostne napotke.
- Varnostne napotke upoštevajte v vsakem primeru!

Upoštevajte naslednje točke:

- Ta navodila pozorno preberite.
- Upoštevajte vse napotke in sledite vsem navodilom.
- Ta navodila hranite na varnem, vedno dostopnem mestu: Vsebine in zlasti varnostni napotki morajo biti na voljo v vpogled vsakemu uporabniku izdelka.

- Izdelka ne nameščajte v neposredni bližini tekoče vode ali curkov vode ali na območjih, na katerih obstaja nevarnost poplav.
- Izdelka ni dovoljeno nameščati v okolju, v katerem obstaja nevarnost eksplozije.
- Električno namestitev mora ob z upoštevanju lokalnih predpisov in določil opraviti kvalificirani električar, ki na podlagi svoje strokovne izobrazbe in izkušenj ter poznavanja veljavnih standardov oceni in izvede opisane delovne korake ter prepozna morebitne nevarnosti.



NAPOTEK

Obveznost obveščanja

Prosimo upoštevajte, da lahko upravljavec električnega omrežja, ponudnik električne energije ali državni predpisi predpišejo obveznost obveščanja ali dovoljenje za namestitev ali delovanje polnilne postaje.

- Zagotovite, da nazivna napetost in nazivni tok izdelka ustrezata predpisom vašega lokalnega električnega omrežja in da ne presegata nazivne moči med delovanjem.
- Izdelek je dovoljeno uporabljati le po prevzemu s strani kvalificiranega električarja.
- Izdelka ni dovoljeno polepiti ali pokriti z ostalimi predmeti ali materiali.
- Na izdelek ni dovoljeno odlagati tekočin ali posod s tekočinami.
- Upoštevanje, da lahko delujoč radijski oddajnik v neposredni bližini izdelka (< 20 cm) povzroči motnje v delovanju.
- Ta izdelek ni namenjen uporabi oseb (vključno z otroki) z omejenimi psihičnimi, senzoričnimi in duševnimi sposobnostmi ali nezadostnimi izkušnjami in/ali nezadostnimi znanji, razen če za njihovo varnost odgovarja pristojna oseba ali jim obrazloži, kako se izdelek uporablja.
- Otroke je treba nadzorovati, da se ne igrajo z izdelkom.
- Izdelka nikakor ne spreminjajte. Kršitev predstavlja varnostno tveganje, ki krši garancijo in/ali jamstvo in lahko le-to izniči z takojšnjim učinkom.
- Motnje, ki lahko vplivajo na varnost oseb ali izdelka samega, sme odpraviti samo kvalificirani električar.
- Če pride do katere izmed naslednjih motenj, se prosimo obrnite na vašega monterja:
 - Ohišje izdelka je bilo mehansko poškodovano, pokrov ohišja je bil odstranjen ali se ne da zapreti.
 - Izdelek ne deluje pravilno.
 - Polnilna vtičnica, fiksno priključen polnilni kabel ali njegov polnilni vtič je funkcionalno ali vidno poškodovan.

Navodila za uporabo

- Vedno veljajo lokalno veljavni varnostni predpisi za delovanje električnih naprav v državi, v kateri izdelek uporabljate.
- Da bi izdelek popolnoma odklopili iz električnega omrežja, je treba izklopiti predvključeno zaščitno stikalo za napeljavo in zaščitno stikalo za uhajavi tok v hišni napeljavi.
- Zagotovite, da polnilni kabel nikoli ni izpostavljen natezni napetosti.
- Poskrbite, da bo izdelek med delovanjem vedno zaprt in zaklenjen.
- Prepričajte se, da polnilni kabel ni povežen, prepognjen ali stisnjen. Z polnilnimi vtiči, spojkami in vtičnicami vedno ravnajte posebej previdno.

- V nobenem primeru ne spreminjajte ohišja ali notranjega vezja izdelka: Vsaka kršitev bistveno krši določbe o garanciji in s takojšnjim učinkom izniči garancijo.
- Izdelek naj naknadno popravi samo usposobljen električar, pooblaščen s strani podjetja ABL.

Postopek polnjenja

Za polnjenje električnega vozila s polnilnico Wallbox eMH2 postopajte, kot sledi:

- 1 Električno vozilo parkirajte tako, da lahko brez težave dosežete polnilni priključek na vozilu s polnilno spojko polnilnega kabla.
- 2 Pazite na LED prikaze polnilnice Wallbox:
 - Ko je polnilnica Wallbox pripravljena za uporabo, zelena LED lučka pulzira.
- 3 Pripravite polnilni kabel polnilnice Wallbox in polnilni priključek na vozilu.
 - **Polnilnica Wallbox s polnilnim kablom**
Na rahlo privzdignite polnilno spojko in jo povlecite navzdol iz držala spojke. Odprite polnilni priključek na vozilu in na tem mestu priklopite polnilno spojko.
 - **Polnilnica Wallbox s polnilno vtičnico**
Odprite polnilni priključek na vozilu in na tem mestu priklopite polnilno spojko. Nato odprite pokrov polnilne vtičnice na polnilnici Wallbox in na tem mestu priklopite polnilni vtič.
- 4 Pazite na LED prikaze polnilnice Wallbox:
 - Ko polnilnica Wallbox čaka na sprostitvev postopka polnjenja s strani uporabnika, sveti zelena LED lučka.

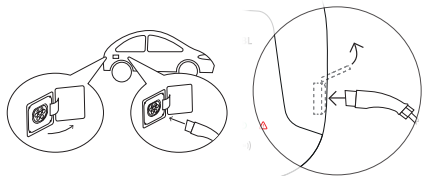
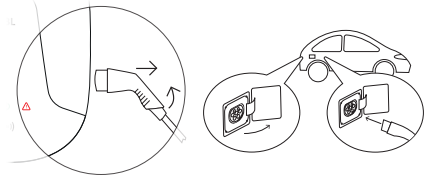

NAPOTEK

Delovanje polnilnice Wallbox eMH2 z ali brez beckenda

Od različice modela je odvisno, ali lahko polnilnica Wallbox eMH2 deluje z ali brez beckenda.

- **Različica master:** Polnilnica master Wallbox eMH2 mora vedno delovati z beckendom.
- **Različica slave:** Polnilnico slave Wallbox eMH2 lahko po izbiri uporabljate z master ali backendom ali z spremenjeno konfiguracijo kot samostojno polnilnico Wallbox brez beckenda.
- **Samostojna različica:** Samostojna polnilnica Wallbox eMH2 se vedno uporablja samostojno brez beckenda.

- 5 Pred simbol RFID na zaslonki ohišja pridržite RFID-kartico iz obsega dobave.

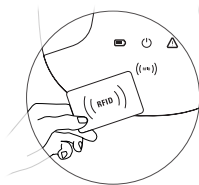

- 6 Pazite na LED prikaze in zvočne signale polnilnice Wallbox.
- Medtem ko se kartica RFID preverja za sprostitvev:
 - » Sveti zelena LED lučka.
 - » Modra LED lučka pulzira.
 - » Zaslišite kratek zvočni signal.
 - Ko je kartica RFID sproščena:
 - » Zelena LED lučka ugasne.
 - » Modra LED lučka pulzira.
 - » Kratek akustični signal zaslišite dvakrat.



! NAPOTEK

Zavrnjena je sprostitvev kartice RFID

Če je kartica RFID zavrnjena, utripa rdeča LED lučka in zaslišali boste dolg zvočni signal.

- **Delovanje polnilnice Wallbox z backendom:** Obrnite se na izdajatelja vaše RFID kartice.
- **Delovanje polnilnice Wallbox brez backenda:** Zagotovite, da ste RFID-kartica in čitalec RFID seznanjena. Več informacij najdete v izčrpnih navodilih za namestitvev.

- 7 Pazite na LED prikaze polnilnice Wallbox:

- Ko polnilnica Wallbox postopek polnjenja na zahtevo vozila začne, sveti modra LED lučka.
- Ko je postopek polnjenja začasno ustavljen ali končan, modra LED lučka pulzira.



! NAPOTEK

Prekinitev ali zaključek postopka polnjenja

Vozilo lahko zaustavi postopek polnjenja. Sicer vozilo po zaključku polnjenja samodejno zaključuje polnjenje. Razlikovati ga je mogoče le na podlagi zaslona v vozilu.

- 8** Polnilno spojko izvlecite iz polnilnega priključka električnega vozila in ga zaprite.

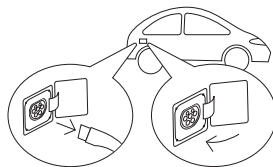

- 9** Polnilni kabel shranite za naslednji postopek polnjenja.

- **Polnilnica Wallbox s polnilnim kablom**
Polnilno spojko shranite v držalo.
- **Polnilnica Wallbox s polnilno vtičnico**
Polnilni vtič izvlecite iz polnilne vtičnice in shranite polnilni kabel: Polnilna loputa se avtomatsko zapre.

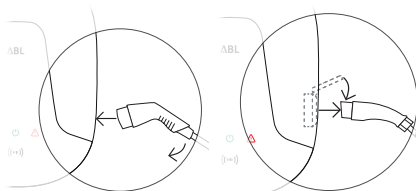

- 10** Polnilnica Wallbox je pripravljena na delovanje in čaka na naslednji postopek polnjenja:

- Ko je polnilnica Wallbox pripravljena za uporabo, zelena LED lučka pulzira.



NAPOTEK

Izvek polnilnega kabla pri polnilnici Wallbox s polnilno vtičnico

Pri polnilnici Wallbox s polnilno vtičnico morate polnilni kabel po vsakem postopku polnjenja izvleči iz polnilne vtičnice. V nasprotnem primeru lahko pri naslednjem postopku polnjenja pride do motenj v komunikaciji med polnilnico Wallbox in vozilom.

Odpravljanje napak

Pri delovanju polnilnice Wallbox lahko pride do motenj.

Opis

Električno vozilo ni bilo zaznano.

Vzrok in predlog rešitve

- Polnilni kabel ni pravilno vstavljen.
 - Polnilno spojko izvlecite iz polnilnega priključka vozila in jo ponovno vstavite.
 - **Pri polnilnici Wallbox s polnilno vtičnico:** Dodatno iz polnilne vtičnice polnilnice Wallbox izvlecite polnilni vtič in ga ponovno vstavite.
 - Preverite polnilni kabel in ga po potrebi zamenjajte.

Opis

Rdeča LED lučka na polnilnici Wallbox utripne enkrat in zelena in/ali modra LED lučka utripa po fiksnem vzorcu, ki se ciklično ponavlja.

Vzrok in predlog rešitve

- Polnilnica Wallbox je zaznala motnjo, ki ne dopušča polnjenja oz. le-to prekinja. Vzorec utripanja LED lučk se ciklično ponavlja, dokler motnja ni odpravljena.
 - Polnilnica Wallbox bo postopek polnjenja samodejno ponovno začela po 30 ali 60 sekundah.
 - Če se napaka pojavlja še naprej, napajanje z elektriko izklopite prek vgrajenega FI-zaščitnega stikala polnilnice Wallbox in ga nato ponovno vklopite.
 - Polnilno spojko izvlecite iz polnilnega priključka vozila in jo ponovno vstavite.
 - **Pri polnilnici Wallbox s polnilno vtičnico:** Dodatno iz polnilne vtičnice polnilnice Wallbox izvlecite polnilni vtič in ga ponovno vstavite.
 - Če se napaka še vedno pojavlja, se obrnite na kvalificiranega električarja, ki bo napako odpravil.
 - Če je treba polnilnico Wallbox zamenjati, vas prosimo, da se obrnite na trgovca, pri katerem ste polnilnico kupili.

Opis

Rdeča LED lučka polnilnice Wallbox po enkrat utripne na vsakih 10 sekund in modra LEC lučka sveti neprenehoma.

Vzrok in predlog rešitve

- Polnilnica Wallbox je diagnosticirala motnjo, ki zmanjšuje polnilni tok. Polnilnica Wallbox bo ostala v tem stanju dokler motnja ne bo sanirana.
 - Polnilno spojko izvlecite iz polnilnega priključka vozila in jo ponovno vstavite.
 - **Pri polnilnici Wallbox s polnilno vtičnico:** Dodatno iz polnilne vtičnice polnilnice Wallbox izvlecite polnilni vtič in ga ponovno vstavite.
 - Obrnite se na kvalificiranega električarja, ki bo preverite in odpravil napako.

Opis

LED lučke polnilnice Wallbox ne delujejo.

Vzrok in predlog rešitve

- Polnilnica Wallbox ni priključena na električno omrežje.
 - Preverite notranje FI-zaščitno stikalo in ga po potrebi ponovno vklopite.
 - Preverite predvklopljeno zaščitno stikalo za napeljavo v hišni napeljavi in ga po potrebi ponovno vklopite.
 - Dovod naj pregleda oz. popravi kvalificirani električar.
- Polnilnica Wallbox je v okvari.
 - Obrnite se na kvalificiranega električarja, ki bo odpravil napako.
 - Če je treba polnilnico Wallbox zamenjati, vas prosimo, da se obrnite na trgovca, pri katerem ste polnilnico kupili.

Preverjanje FI-zaščitnega stikala

Da bi zagotovili trajno varno delovanje polnilnice Wallbox, je treba preveriti funkcionalnost FI-zaščitnega stikala v skladu z lokalnimi veljavnimi predpisi (npr. Nemčija: polletno): FI-zaščitno stikalo je v ta namen opremljeno s tipko, s katero sprožite testiranje.

Za preverjanje FI-zaščitnega stikala postopajte, kot sledi:

- 1 Odprite zaslonko polnilnice Wallbox s ključem za zaslonko in jo odložite na stran.

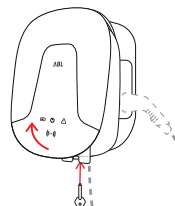

- 2 Odprite upravljalni pokrov notranjega pokrova elektronike.

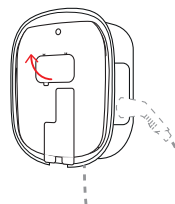

- 3 Poiščite in pritisnite tipko z odtisnjem znakom T oz. z napisom Test.

- Zdaj se mora sprožiti FI-zaščitno stikalo in nagibno ročico premakniti v sredinski položaj.

- 4 Zaščitno stikalo nastavite v položaj 0 in nato spet v položaj I.

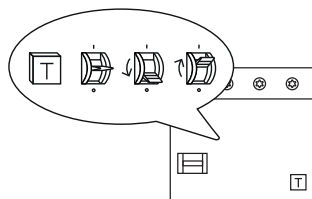

- 5 Zaprite upravljalni pokrov, zaslonko ohišja obesite na zgornji rob na hrbtni strani ohišja in jo zablokirajte s ključem za zaslonko.

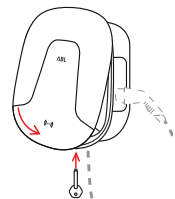

Nevarnost

Nevarnost zaradi električnih napetosti

Če se FI-zaščitno stikalo med testom ne sproži, polnilnice Wallbox v nobenem primeru ne smete uporabljati!

- Obrnite se na kvalificiranega električarja, ki bo odpravil napako.

Izklop polnilnice Wallbox eMH2

Pri težjih motnjah v delovanju ali poškodbah naprave morate polnilnico Wallbox eMH2 izklopiti. To storite na naslednji način:

- 1 Odprite zaslonko polnilnice Wallbox s ključem za zaslonko in jo odložite na stran.

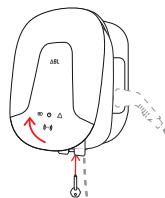

- 2 Odprite upravljalni pokrov notranjega pokrova elektronike.

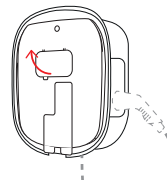

- 3 Vzdvo notranjega FI-zaščitnega stikala premaknite v položaj 0.
 - Poleg tega nagibno ročico internega zaščitnega stikala napeljave premaknite v položaj 0.

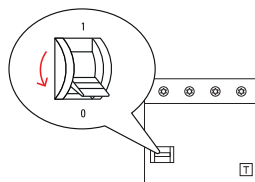

- 4 Zaprite upravljalni pokrov, zaslonko ohišja obesite na zgornji rob na hrbtni strani ohišja in jo zablokirajte s ključem za zaslonko.

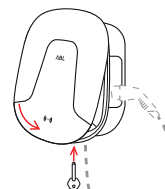

- 5 Odprite omarico z varovalkami in izklopите dovod elektrike prek zaščitnega stikala za napeljavo in ponovno zaprite omarico z varovalkami.

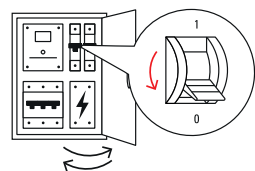

Polnilnica Wallbox eMH2 ni več priključena na električno omrežje in jo po potrebi lahko odstrani kvalificirani električar.



Nevarnost

Nevarnost zaradi električnih napetosti

V vsakem primeru izmerite napetost med fazami in nevtralnimi vodnikom dovoda, preden začnete odstranjevati polnilnico Wallbox.

Vzdrževanje

Z izjemo preverjanja vgrajenega FI-zaščitnega stikala vaša polnilnica Wallbox načeloma ne potrebuje vzdrževanja. Kljub temu priporočamo, da polnilnico Wallbox čistite v rednih presledkih in preverjate delovanje vmesnikov polnjenja:

- Za čiščenje polnilnice Wallbox uporabljajte izključno suho krpo. Ne uporabljajte agresivnih čistilnih sredstev, voskov ali topil (kot so npr. čistilni bencin ali razredčilo za barve), saj lahko le-ta zameglijo napise polnilnice Wallbox.
- Polnilnice Wallbox ni v nobenem primeru dovoljeno čistiti z visokotlačnim čistilcem ali podobnimi napravami.
- Na poškodovana mesta ali poškodbe v rednih presledkih preverjajte fiksno priključeni polnilni kabel oz. polnilno vtičnico polnilnice Wallbox.

Tehnične dodatne informacije

Za namestitvev polnilnice Wallbox in odpravljanje napak v delovanju so potrebne tehnične dodatne informacije, ki so opisane skupaj s tehničnimi podatke za vse modele serije izdelave v ločenih **navodilih za namestitvev** za kvalificirane električarje.

Tehnični podatki vaše polnilnice Wallbox so poleg tega povzeti v podatkovnih listih izdelka. Ti dokumenti so na voljo za prenos prek naslednje povezave s spletne strani podjetja ABL:



<https://www.ablmobility.de/de/service/downloads.php>



NAPOTEK

Prikaz dodatnih informacij na računalniku, tablici ali pametnem telefonu

Tehnične dodatne informacije so na voljo v obliki PDF (Portable Document Format).

- Za prikaz potrebujete brezplačno programsko opremo Adobe Acrobat Reader ali primerljivo programsko opremo za prikaz datotek PDF.

Več informacij o naši ponudbi izdelkov in izbirno dobavljivimi komponentami opreme so na voljo na naši spletni strani www.ablmobility.de. Obiščite:



<https://www.ablmobility.de>

Zamýšľané použitie

Wallbox eMH2 je odporúčaný ako smart univerzálne zariadenie vrátane odpočtu pre súkromnú aj komerčnú oblasť a je ideálnym riešením pre nabíjanie súkromných aj firemných vozidiel vo vlastnej garáži alebo v skupinovej inštalácii na firemných alebo hotelových parkoviskách. So svojím nabíjajúcim výkonom do 22 kW je Wallbox nadimenzovaný na obzvlášť rýchle nabíjanie elektrických vozidiel, ktorý sa dá pripojiť cez pevne pripojený nabíjací kábel s nabíjajúcou spojkou typu 2 alebo cez integrovanú nabíjajúcu zásuvku typu 2 s doplnkovým nabíjajúcim káblom. Pre intuitívne spravovanie a odpočítavanie všetkých nabíjajúcich procesov sú varianty Master a Slave pre Wallbox eMH2 dostupné aj ako zväzok s backend riešeniami od reev.

UPOZORNENIE

Možnosti konfigurácie

Ďalšie informácie o konfigurácii a prevádzke zariadenia Wallbox eMH2 v samostatnom režime, skupinovej inštalácii a v kombinácii s backendom nájdete v detailnom **návode na inštaláciu** (pozri „Doplnkové technické informácie“ na strane 236).

Informácie o inštalácii a prevádzke

V tomto dokumente je opísaná základná obsluha vášho zariadenia Wallbox eMH2.

Wallbox eMH2 musí pred prevádzkou nainštalovať kvalifikovaný elektrikár a musí ho takisto uviesť do prevádzky: Inštalácia je opísaná v samostatnom **návode na inštaláciu**, ktorý poskytujeme v digitálnej podobe (PDF) na webovej stránke www.ablmobility.de (pozri aj „Doplnkové technické informácie“ na strane 236).

	Používateľ	Elektrikár
Návod na obsluhu (tento dokument)	✓	✓
Doplnkové technické informácie		
▪ Karty údajov	✓	✓
▪ Návod na inštaláciu	✗	✓

Bezpečnostné upozornenia

Nebezpečenstvo

Nebezpečenstvo z elektrických napätí

Konanie v rozpore s bezpečnostnými upozorneniami uvedenými v tomto návode alebo ich nedodržanie môže viesť k zásahu elektrickým prúdom, požiaru, ťažkým zraneniam a/alebo smrti.

- Pozorne si prečítajte všetky bezpečnostné upozornenia.
- V každom prípade dodržiavajte všetky bezpečnostné upozornenia!

Zohľadnite nasledujúce body:

- Dôkladne si prečítajte tento návod.
- Dodržiavajte všetky upozornenia a riaďte sa všetkými pokynmi.
- Tento návod uschovajte na bezpečnom a vždy dostupnom mieste: Obsah a predovšetkým bezpečnostné upozornenia musí chápať každý používateľ výrobku.

- Výrobok neinštalujte v bezprostrednej blízkosti tečúcej vody, striekajúcej vody ani v oblastiach ohrozených povodňami.
- Výrobok nesmiete inštalovať vo výbušnom prostredí (EX).
- Elektroinštalácia sa musí vykonať pri zohľadnení miestnych predpisov a ustanovení spôsobilý elektrikár, ktorý na základe svojho odborného vzdelania a skúseností a znalosti príslušných noriem dokáže posúdiť a vykonať opísané pracovné kroky a rozpoznať prípadné riziká.



UPOZORNENIE

Ohlasovacia povinnosť

Dbajte na to, že prevádzkovateľ elektrickej siete, dodávateľ energie alebo národné predpisy môžu predpisovať ohlasovaciu alebo povoloňovaciu povinnosť na inštaláciu alebo prevádzku nabíjacej stanice.

- Zabezpečte, aby menovité napätie a menovitý prúd výrobku zodpovedali vašej miestnej elektrickej sieti a aby v prevádzke nedošlo k prekročeniu menovitého výkonu.
- Výrobok sa smie prevádzkovať až po prevzatí spôsobilým elektrikárom.
- Výrobok sa nesmie polepovať ani zakrývať s inými predmetmi alebo materiálmi.
- Na výrobok sa nesmú odkladať žiadne kvapaliny ani nádoby s kvapalinami.
- Majte na pamäti, že prevádzka rádiového vysieláča v bezprostrednej blízkosti výrobku (< 20 cm) môže viesť k funkčným poruchám.
- Tento výrobok nie je určený na používanie osobami (vrátane detí) s obmedzenými telesnými, senzoricými alebo duševnými schopnosťami alebo nedostatočnými skúsenosťami a/alebo vedomosťami okrem prípadov, keď na ne z dôvodu ich bezpečnosti dohliada príslušná osoba alebo keď od nej dostali pokyny o obsluhovaní výrobku.
- Na deti treba dávať pozor, aby sa s výrobkom nehrali.
- Výrobok v žiadnom prípade neupravujte. Nedodržanie pokynov predstavuje bezpečnostné riziko, porušuje záruku a/alebo ručenie a môžu s okamžitou platnosťou zaniknúť.
- Poruchy, ktoré majú vplyv na bezpečnosť osôb alebo samotného výrobku, smie odstraňovať iba spôsobilý elektrikár.
- Ak sa vyskytne jedna z nasledujúcich porúch, obráťte sa na svojho inštalatéra:
 - Došlo k mechanickému poškodeniu skrine výrobku, kryt výrobku je odobratý alebo sa nedá zatvoriť.
 - Výrobok nefunguje správne.
 - Nabíjacia zásuvka, pevne pripojený nabíjací kábel alebo jeho nabíjacia spojka sú funkčne alebo viditeľne poškodené.

Pokyny pre používanie

- Vždy platia miestne platné bezpečnostné predpisy pre prevádzku elektrických prístrojov v krajine, v ktorej výrobok prevádzkujete.
- Pre úplné odpojenie výrobku od elektrickej siete musíte vypnúť istič vedenia a ochranný spínač, ktoré sú zapojené v domovskej inštalácii.
- Zabezpečte, aby nabíjací kábel nebol nikdy napínaný v ťahu.
- Presvedčte sa, či je výrobok v prevádzke vždy zatvorený a zamknutý.

- Dbajte na to, aby sa cez nabíjací kábel nejazdilo a aby sa nezalamoval ani nestláčal. S nabíjacím konektorom, nabíjacími spojkami a nabíjacími zásuvkami narábajte vždy mimoriadne opatrne.
- V žiadnom prípade nevykonávajte zmeny na skrini alebo v internom obvode výrobu: Nedodržanie tohto pokynu je zásadným porušením záručných podmienok a dôjde k okamžitému zániku ručenia.
- Výrobok nechajte opravovať len u elektrikára oprávneného spoločnosťou ABL.

Postup pri nabíjaní

Pri nabíjaní elektrického vozidla so zariadením Wallbox eMH2 postupujte nasledovne:

- 1 Elektrické vozidlo zastavte tak, aby ste s nabíjacou spojkou nabíjacieho kábla pohodlne dosiahli k nabíjacej prípojke.
- 2 Dbajte na LED indikátory na zariadení Wallbox:
 - Keď je Wallbox pripravený na prevádzku rýchle bliká zelená LED dióda.
- 3 Pripravte nabíjací kábel zariadenia Wallbox a nabíjaciu prípojku na vozidle.
 - **Wallbox s nabíjacím káblom**
Nabíjaciu spojkou zľahka nadvihnite a vytiahnite ju nadol z uchytienia spojky. Otvorte nabíjaciu prípojku na vozidle a zastrčte do nej nabíjaciu spojkou.
 - **Wallbox s nabíjacou zásuvkou**
Otvorte nabíjaciu prípojku na vozidle a zastrčte do nej nabíjaciu spojkou. Potom otvorte veko nabíjacej zásuvky na zariadení Wallbox a zastrčte do nej nabíjací konektor.
- 4 Dbajte na LED indikátory na zariadení Wallbox:
 - Keď Wallbox čaká na povolenie procesu nabíjania od používateľa, svieti zelená LED dióda.

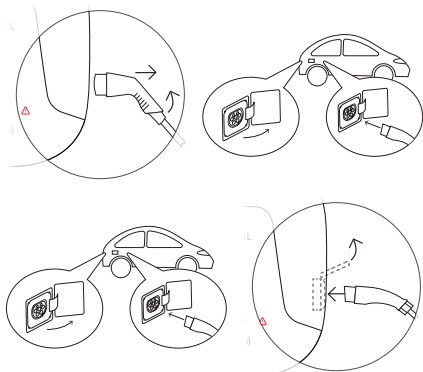

! UPOZORNENIE

Prevádzka zariadenia Wallbox eMH2 s backendom alebo bez neho

V závislosti od variantu modelu sa dá Wallbox eMH2 prevádzkovať s backendom alebo bez neho.

- **Variant Master:** Master Wallbox eMH2 sa musí vždy prevádzkovať s backendom.
- **Variant Slave:** Slave Wallbox eMH2 sa dá podľa výberu prevádzkovať v backende alebo s pozmenenou konfiguráciou ako samostatný Wallbox bez backendu.
- **Samostatný variant:** Samostatný Wallbox eMH2 sa vždy prevádzkuje ako samostatný Wallbox bez backendu.

- 5 RFID kartu, ktorá je súčasťou dodávky, pridržiťe pred symbolom RFID na krytke na skrini.

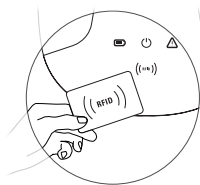

- 6 Dbajte na LED indikátory a zvukové signály na zariadení Wallbox.

- Počas kontroly povolenia RFID karty:
 - » Svetí zelená LED dióda.
 - » Rýchlo bliká modrá LED dióda.
 - » Zaznie krátky zvukový signál.
- Keď sa povolí RFID karta:
 - » Zhasne zelená LED dióda.
 - » Rýchlo bliká modrá LED dióda.
 - » Dvakrát zaznie krátky zvukový signál.



! UPOZORNENIE

Povolenie RFID karty sa zamietne

Ak sa povolenie RFID karty zamietne, bliká červená LED dióda a zaznie dlhý akustický signál.

- **Prevádzka zariadenia Wallbox s backendom:** Obráťte sa na vydavateľa vašej RFID karty.
- **Prevádzka zariadenia Wallbox bez backendu:** Zabezpečte, aby sa RFID karta naučila na RFID čítačke. Ďalšie informácie nájdete v detailnom návode na inštaláciu.

- 7 Dbajte na LED indikátory na zariadení Wallbox:

- Keď Wallbox spustí proces nabíjania po požiadavke vozidla, svieti modrá LED dióda.
- Keď sa proces nabíjania pozastaví alebo ukončí, modrá LED dióda rýchlo bliká.



! UPOZORNENIE

Prerušenie alebo skončenie procesu nabíjania

Vozidlo môže proces nabíjania pozastaviť. V opačnom prípade proces nabíjania po skončení skončí automaticky vozidlo. Rozlíšenie je možné len na základe indikátorov vo vozidle.

- 8** Vytiahnite nabíjajúcu spojku z nabíjacej prípojky elektrického vozidla a zatvorte ju.

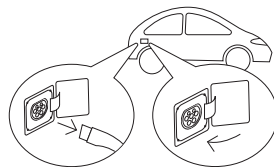

- 9** Uložte nabíjací kábel pre nasledujúci proces nabíjania.

- **Wallbox s nabíjacím káblom**
Nabíjajúcu spojku uložte do uchytania spojky.
- **Wallbox mit Ladesteckdose**
Vytiahnite nabíjací konektor z nabíjacej zásuvky a uložte nabíjací kábel: Veko nabíjania sa automaticky zatvorí.

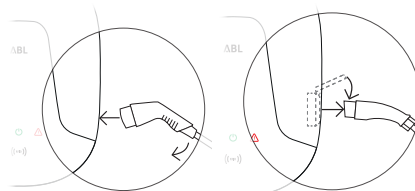

- 10** Wallbox je pripravený na prevádzku a čaká na ďalší proces nabíjania:

- Keď je Wallbox pripravený na prevádzku rýchle bliká zelená LED dióda.



! UPOZORNENIE

Vytiahnutie nabíjacieho kábla pri zariadení Wallbox s nabíjajúcou zásuvkou

Pri zariadení Wallbox s nabíjajúcou zásuvkou treba nabíjací kábel po každom procese nabíjania vytiahnuť z nabíjacej zásuvky. V opačnom prípade dôjde k narušeniu komunikácie medzi zariadením Wallbox a vozidlom.

Odstraňovanie chýb

Počas prevádzky zariadenia Wallbox sa môžu vyskytnúť poruchy.

Popis

Elektrické vozidlo sa nerozpozná.

Príčina a navrhované riešenie

- Nabíjací kábel nie je správne zastrčený.
 - Vytiahnite nabíjajúcu spojku z nabíjacej prípojky vozidla a zastrčte ju znova.
 - V prípade zariadenia Wallbox s nabíjajúcou zásuvkou: Vytiahnite nabíjací konektor z nabíjacej zásuvky zariadenia Wallbox a zastrčte ho znova.
 - Skontrolujte nabíjací kábel a v prípade potreby ho vymeňte.

Popis

Červená LED dióda na zariadení Wallbox blikne raz a zelená a/alebo modrá LED dióda bliká podľa pevné stanoveného vzorca, ktorý sa cyklicky opakuje.

Príčina a navrhované riešenie

- Wallbox zistil poruchu, ktorá nepovoľuje alebo prerušuje nabíjací režim. Vzorec blikania LED diód sa cyklicky opakuje až do odstránenia poruchy.
 - Wallbox spustí proces nabíjania po 30 alebo 60 sekundách automaticky znova.
 - Ak chyba naďalej pretrváva, vypnite napájanie elektrinou cez integrovaný ochranný spínač zariadenia Wallbox a znova ho pripojte.
 - Vytiahnite nabíjajúcu spojku z nabíjacej prípojky vozidla a zastrčte ju znova.
 - **V prípade zariadenia Wallbox s nabíjacou zásuvkou:** Vytiahnite nabíjací konektor z nabíjacej zásuvky zariadenia Wallbox a zastrčte ho znova.
 - Ak chyba naďalej pretrváva, obráťte sa na kvalifikovaného elektrikára a nechajte ho odstrániť chybu.
 - Ak sa Wallbox musí vymeniť, obráťte sa na predajcu, od ktorého ste kúpili svoj Wallbox.

Popis

Červená LED dióda zariadenia Wallbox blikne raz každých 10 sekúnd a modrá LED dióda bliká nepretržite.

Príčina a navrhované riešenie

- Wallbox zistil poruchu, ktorá znižuje nabíjací prúd. Wallbox ostane v tomto stave až do odstránenia poruchy.
 - Vytiahnite nabíjajúcu spojku z nabíjacej prípojky vozidla a zastrčte ju znova.
 - **V prípade zariadenia Wallbox s nabíjacou zásuvkou:** Vytiahnite nabíjací konektor z nabíjacej zásuvky zariadenia Wallbox a zastrčte ho znova.
 - Obráťte sa na kvalifikovaného elektrikára so žiadosťou o skontrolovanie a odstránenie chyby.

Popis

LED diódy zariadenia Wallbox nemajú žiadnu funkciu.

Príčina a navrhované riešenie

- Wallbox nie je pripojený k elektrickej sieti.
 - Skontrolujte ochranný spínač a v prípade potreby ho znova zapnite.
 - Skontrolujte istič vedenia zapojený v domovskej inštalácii a v prípade potreby ho znova zapnite.
 - Prívod nechajte skontrolovať kvalifikovanému elektrikárovi a v prípade potreby ho opravte.
- Wallbox je chybný.
 - Obráťte sa na kvalifikovaného elektrikára so žiadosťou o odstránenie chyby.
 - Ak sa Wallbox musí vymeniť, obráťte sa na predajcu, od ktorého ste kúpili svoj Wallbox.

Kontrola ochranného spínača

Aby bol vždy zaručená bezpečná prevádzka zariadenia Wallbox, funkcia ochranného spínača sa musí kontrolovať podľa platných miestnych predpisov (napr. v Nemecku polročne): Ochranný spínač na to ponúka tlačidlo, ktorým spustíte skúšobnú funkciu.

Pri kontrole ochranného spínača postupujte nasledovne:

- 1 Pomocou kľúča otvorte krytku skrine zariadenia Wallbox a odložte ju nabok.

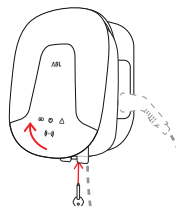

- 2 Otvorte obslužné veko interného krytu elektroniky.

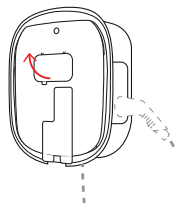

- 3 Nájdite a stlačte tlačidlo na ktorom je vyrazené písmeno **T**, resp. s nápisom **Test**.

- Ochranný spínač sa teraz musí spustiť a uviesť sklopnú páku do stredovej polohy.

- 4 Ochranný spínač uveďte do polohy **0** a potom znova do polohy **I**.

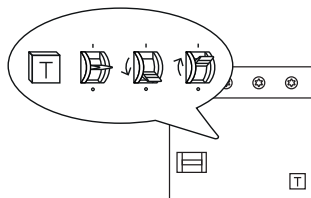

- 5 Zatvorte naspäť obslužné veko, krytku skrine zaveste za horný okraj zadnej vyhlbeniny na skrini a zamknite ju kľúčom na krytku.

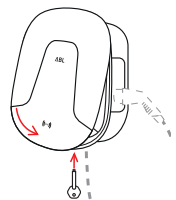

Nebezpečenstvo

Nebezpečenstvo z elektrických napätí

Pokiaľ sa ochranný spínač pri skúške nespustí, nesmiete prevádzkovať Wallbox!

- Obráťte sa na kvalifikovaného elektrikára so žiadosťou o odstránenie chyby.

Odstavenie zariadenia Wallbox eMH2

Pri závažnej chybovej funkcii alebo pri poškodení prístroja musíte Wallbox eMH2 vyradiť z prevádzky. Postupujte pri tom nasledovne:

- 1 Pomocou kľúča otvorte krytku skrine zariadenia Wallbox a odložte ju nabok.

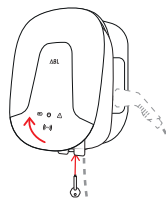

- 2 Otvorte obslužné veko interného krytu elektroniky.

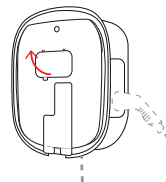

- 3 Sklopnú páku interného ochranného spínača uveďte do polohy 0.

- Sklopnú páku interného ističa vedenia preto uveďte do polohy 0.

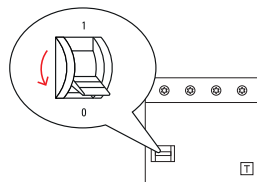

- 4 Zatvorte naspäť obslužné veko, krytku skrine zaveste za horný okraj zadnej vyhlbeniny na skrini a zamknite ju kľúčom na krytku.

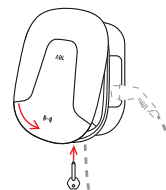

- 5 Otvorte domácu skrinku s poistkami a cez istič vedenia prepnite prívod do bezprúdového stavu a domácu skrinku s poistkami znova zatvorte.

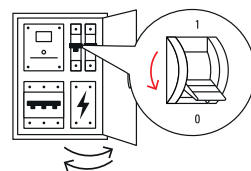

Wallbox eMH2 nie je pripojený k elektrickej sieti a v prípade potreby ho môže demontovať kvalifikovaný elektrikár.



Nebezpečenstvo

Nebezpečenstvo z elektrických napätí

Skôr než začnete s demontážou zariadenia Wallbox v každom prípade zmerajte napätie medzi fázami a nulovým vodičom prívodu.

Údržba

S výnimkou kontroly integrovaného ochranného spínača je váš Wallbox v princípe bezúdržbový. Aj napriek tomu vám odporúčame Wallbox v pravidelných intervaloch čistiť a kontrolovať funkcionality nabíjacích rozhraní:

- Na čistenie zariadenia Wallbox používajte výlučne suchú handričku. Nepoužívajte agresívne čistiace prostriedky, vosky ani rozpúšťadlá (ako je čistiaci benzín alebo riedidlo na farby), pretože môžu spôsobiť nečitateľnosť indikácií na zariadení Wallbox.
- Wallbox sa nesmie v žiadnom prípade čistiť vysokotlakovým čističom alebo podobnými prístrojmi.
- V pravidelných intervaloch kontrolujte pevne pripojený nabíjací kábel, resp. nabíjaciu zásuvku, či nemajú poškodené miesta alebo iné poškodenia.

Doplňkové technické informácie

Na inštaláciu vášho zariadenia Wallbox a na odstránenie chýb počas prevádzky sú potrebné doplnkové technické informácie, ktoré sú spolu s technickými údajmi o všetkých modeloch rady uvedené v samostatnom **návode na inštaláciu** pre kvalifikovaných elektrikárov.

Technické údaje vášho zariadenia Wallbox sú okrem toho kompaktne zhrnuté v kartách údajov od výrobcov. Tieto dokumenty si môžete stiahnuť cez nasledujúci odkaz na webovú stránku spoločnosti ABL:



<https://www.ablmobility.de/de/service/downloads.php>



UPOZORNENIE

Znázornenie doplnkových informácií na počítači, tablete alebo smartfóne

Doplňkové technické informácie sú poskytované vo formáte Portable Document Format (PDF).

- Na znázornenie potrebujete bezplatný program Adobe Acrobat Reader alebo porovnateľný softvér na zobrazovanie PDF súborov.

Ďalšie informácie o našej ponuke produktov a o dostupných doplnkových komponentoch príslušenstva nájdete na našej webovej stránke www.ablmobility.de. Navštívte:



<https://www.ablmobility.de>

İşe uygun kullanım

Wallbox eMH2, faturalama dahil akıllı özel ve ticari sektör için ve çok yönlü bir cihaz olarak tavsiye edilir ve özel veya şirket aracınızı kendi garajınızda veya grup kurulumu kapsamında şirket veya otel otoparklarında şarj etmek için ideal bir çözümdür. 22 kW'a kadar şarj kapasitesine sahip Wallbox, elektrikli araçların esnek tip 2 şarj konektörlü sabit olarak bağlı şarj kablosu veya isteğe bağlı olarak temin edilebilen bir şarj kablosu ile bağlantısı yapılabilir olan entegre tip 2 şarj soketi üzerinden özellikle hızlı şarj edilmesi için tasarlanmıştır. Tüm şarj işlemlerinin sezgisel yönetimi ve faturalandırılması için, Wallbox eMH2'nin ana ve birimsel sürümleri, reev'den gelen arka uç çözümleriyle birlikte bir paket halinde de mevcuttur.



UYARI

Yapılandırma seçenekleri

Wallbox eMH2'ün bağımsız modda, bir grup kurulumunda ve bir arka uç ile bağlantılı olarak yapılandırılması ve çalıştırılması hakkında daha fazla bilgi, **kurulum kılavuzunda** bulunmaktadır ("Ek teknik bilgiler" sayfa no.245 bkz.).

Kurulum ve çalıştırma bilgileri

Wallbox eMH2'nizin temel çalışması bu belgede açıklanmaktadır.

Wallbox eMH2 cihazınızı çalıştırılmadan önce kalifiye bir elektrikçi tarafından kurulmalı ve devreye alınmalıdır: Kurulum ayrıca **kurulum kılavuzunda** mevcut olup dijital formatta (PDF) www.ablmobility.de adlı internet sitesinde bulunabilir ("Ek teknik bilgiler" sayfa no.245 ayrıca bkz.).

	Kullanıcı	Kalifiye elektrikçi
Kullanım kılavuzu (bu belge)	✓	✓
Ek teknik bilgiler		
▪ Veri sayfaları	✓	✓
▪ Kurulum kılavuzu	✗	✓

Güvenlik talimatları



Tehlike

Elektrik geriliminden kaynaklanan tehlike

Bu kılavuzdaki güvenlik talimatlarının ihlal edilmesi veya bunlara uyulmaması elektrik çarpmasına, yangına, ciddi yaralanmalara ve / veya ölüme neden olabilir.

- Tüm güvenlik talimatlarını dikkatlice okuyun.
- Her zaman tüm güvenlik talimatlarına uyun!

Aşağıdaki noktaları dikkate alınız:

- Bu kılavuzu dikkatlice okuyun.
- Tüm uyarılara uyun ve tüm talimatları izleyin.
- Bu kılavuzu güvenli ve her zaman erişilebilir bir yerde saklayın: İçerikler ve özellikle güvenlik talimatları, ürünün her kullanıcısı tarafından görülebilir olmalıdır.

- Ürünü akıcı unsurların veya su fiskiyelerinin yakın çevresine veya sel riski olan alanlara kurmayın.
- Ürün patlayıcı bir ortama (Patlayıcı- alan) kurulmamalıdır.
- Elektrik tesisatının kurulumu, yerel kurallar ve düzenlemeler dikkate alınmak suretiyle, uzmanlık eğitimi ve deneyimlerinin yanı sıra ilgili standartlar hakkındaki bilgilerine dayanarak, açıklanan çalışma adımlarını değerlendirip uygulayabilen ve herhangi bir tehlikeyi fark edebilen kalifiye bir elektrikçi tarafından yapılmalıdır.



UYARI

Bildirim zorunluluğu

Elektrik şebekesi operatörlerinin, enerji tedarikçilerinin veya ulusal düzenlemelerin bir şarj istasyonunun kurulumu veya işletimi için bir bildirim/kayıt veya onay gerekliliği getirebileceğini lütfen unutmayın.

- Ürünün nominal voltajının ve akımının yerel elektrik şebekenizin teknik özelliklerini karşıladığından ve çalışma sırasında nominal çıktının aşılmadığından emin olun.
- Ürün ancak yetkili bir elektrikçi tarafından kabul edildikten sonra çalıştırılabilir.
- Ürün başka nesnelere veya malzemelerle yapıştırılmamalı veya kaplanmamalıdır.
- Ürün üzerine sıvı veya sıvı içeren kaplar yerleştirilemez.
- Ürünün hemen yakınında (<20 cm) bir radyo vericisi çalıştırmanın işlevsel bozukluklara yol açabileceğini unutmayın.
- Bu ürün, güvenliklerinden sorumlu bir kişi tarafından denetlenmedikçe veya ürünün nasıl kullanılacağı ile ilgili talimat/eğitim verilmedikçe, sınırlı fiziksel, duyuşsal veya zihinsel yeteneklere sahip veya deneyimi ve / veya bilgisi olmayan kişiler (çocuklar dahil) tarafından kullanılmak üzere tasarlanmamıştır.
- Ürünle oynamaları için çocukların gözetim altında tutulması gerekir.
- Ürün üzerinde hiçbir koşulda değişiklik yapmamalısınız. Bir ihlal, bir güvenlik riskini temsil eder, güvenceyi ve / veya garantiyi temelden ihlal eder ve garantiyi derhal geçersiz kılabilir.
- İnsanların veya ürünün kendisinin güvenliğini etkileyen arızalar yalnızca kalifiye bir elektrikçi tarafından giderilebilir.
- Aşağıdaki hatalardan biri meydana gelirse, lütfen kurulumcunuza başvurun:
 - Ürün muhafazası mekanik olarak hasar görmüş, muhafaza kapağı çıkarılmış veya kapatılamazsa.
 - Ürün düzgün çalışmıyorsa.
 - Şarj prizi, kalıcı olarak bağlanan şarj kablosu veya bunun şarj bağlantısı çalışma bakımından veya gözle görülür şekilde hasar görmüş ise.

Kullanım için talimatlar

- Her zaman ürünü çalıştırdığınız ülkedeki elektrikli cihazların çalıştırılmasına yönelik yerel olarak geçerli güvenlik düzenlemeleri geçerlidir.
- Ürünü şebekeden tamamen ayırmak için, ev tesisatında önceden bağlı olan hat ve kaçak akım devre kesicilerinin kapatılması gerekir.
- Şarj kablosunun hiçbir zaman gergin olmadığından emin olun.
- Çalışma sırasında ürünün her zaman kapalı ve kilitli olduğundan emin olun.

- Şarj kablosunun ezilmediğinden, bükülmediğinden veya sıkışmadığından emin olun. Şarj fişlerine, kaplinlere ve şarj prizlerine her zaman özel bir dikkatle muamele ediniz.
- Ürünün muhafazasında veya iç devrelerinde hiçbir koşulda değişiklik yapmamalısınız: Herhangi bir ihlal, temelde garanti hükümlerini ihlal eder ve derhal geçerli olmak üzere garantiyi geçersiz kılar.
- Ürünü sadece ABL yetkili bir elektrikçiye tamir ettirin.

Şarj işlemi

Elektrikli bir aracı Wallbox eMH2 ile şarj etmek için aşağıdaki şekilde ilerleyin:

- 1 Elektrikli aracı, şarj kablosunun üzerindeki şarj konektörü ile araçtaki şarj bağlantısına kolayca erişebileceğiniz şekilde park edin.
- 2 Şarj noktası için LED-Göstergelerini dikkate alınız:
 - Wallbox çalışmaya hazır olduğunda, yeşil LED yanıp söner.
- 3 Wallbox ve araçtaki şarj bağlantısı için şarj kablosunu hazırlayın.
 - **Şarj kablolu Wallbox**
Şarj kaplinini hafifçe kaldırın ve onu bağlantı yuvasından aşağı doğru çekin. Araçtaki şarj bağlantısını açın ve şarj bağlantısını buraya yerleştirin.
 - **Şarj soketli Wallbox**
Araçtaki şarj bağlantısını açın ve şarj bağlantısını buraya yerleştirin. Ardından duvar Wallbox'daki şarj prizinin kapağını açın ve şarj fişini oraya takın.
- 4 Şarj noktası için LED-Göstergelerini dikkate alınız:
 - Wallbox kullanıcının şarj işlemini onaylamasını beklerken, yeşil LED yanar.

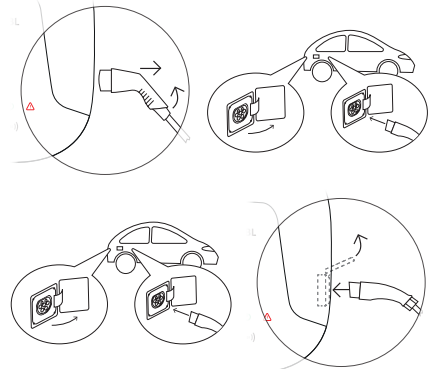

! UYARI

Wallbox eMH2'nin arka uçlu veya arka uçsuz çalışması

Model varyantına bağlı olarak, eMH2 Wallbox arka uç ile veya arka uç olmadan çalıştırılabilir.

- **Master-Varyant:** Master-Wallbox eMH2 her zaman bir arka uç ile çalıştırılmalıdır.
- **Birim (Slave)-Varyant:** Bir eMH2 Birim- Wallbox'u, arka uçtaki bir ana cihazla veya değiştirilmiş bir konfigürasyonla arka uç olmadan bağımsız Wallbox olarak çalıştırılabilir.
- **Bağımsız-Varyant:** Bağımsız bir Wallbox eMH2, arka uç olmadan her zaman bağımsız bir Wallbox olarak çalıştırılır.

- 5 Teslimat kapsamına dahil olan RFID kartını muhafaza kapağındaki RFID sembolünün önüne tutun.

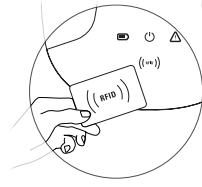

- 6 Duvar kutusundaki LED- Göstergelerine ve akustik sinyallere dikkat edin.
- RFID kartının serbest bırakılması kontrol edilirken:
 - » Yeşil LED yanar.
 - » Mavi LED yanıp söner.
 - » Kısa bir akustik sinyal duyulur.
 - RFID kartı serbest bırakıldığında:
 - » Yeşil LED söner.
 - » Mavi LED yanıp söner.
 - » Kısa akustik sinyal iki kez çalar.

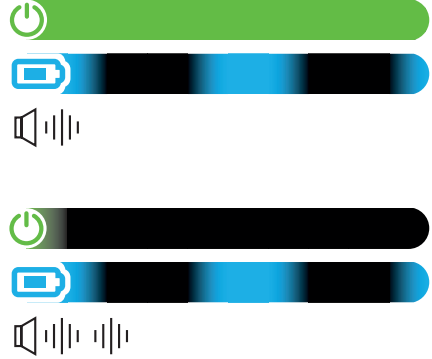

! UYARI

RFID kartının serbest bırakılması reddedildi

RFID kartı reddedilirse, kırmızı LED yanıp söner ve uzun bir sesli sinyal duyulur.

- **Duvar kutusunun arka uç ile çalışması:** RFID kartınızı veren kuruluşla iletişime geçin.
- **Wallbox'un arka uç olmadan çalışması:** RFID kartının RFID okuyucu konusunda okutulduğundan emin olun. Daha fazla bilgi için ayrıntılı kurulum kılavuzuna bakın.

- 7 Şarj noktası için LED-Göstergelerini dikkate alınız:

- Wallbox aracın talep ettiği şekilde şarj sürecini başlattığında mavi LED yanar.
- Şarj işlemi duraklatıldığında veya tamamlandığında mavi LED yanıp sönecektir.



! UYARI

Şarj işleminin kesintiye uğraması veya tamamlanması

Araç, şarj işlemini duraklatabilir. Aksi takdirde şarj işlemi tamamlandıktan sonra araç tarafından otomatik olarak sonlandırılacaktır. Bir ayırım yapma yalnızca araçtaki göstergelere göre mümkündür.

- 8 Şarj kaplinini elektrikli aracın şarj bağlantısından çıkarın ve bağlantısını yapın.

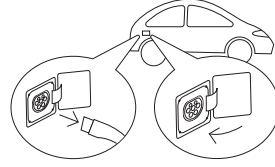

- 9 Sonraki şarj işlemi için şarj kablosunu saklayın.

- **Şarj kablolu Wallbox**
Şarj kaplinini bağlantı yuvasına yerleştirin.
- **Şarj soketli Wallbox**
Şarj fişini şarj prizinden çıkarın ve şarj kablosunu kapatın: Şarj kapağı otomatik olarak kapanır.

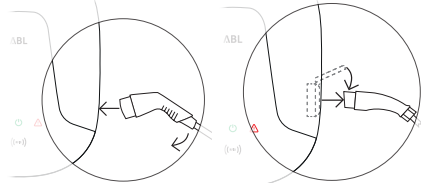

- 10 Wallbox kullanıma hazır ve bir sonraki şarj işlemini bekliyor:

- Wallbox çalışmaya hazır olduğunda, yeşil LED yanıp söner.



UYARI

Şarj kablosunu şarj prizli bir Wallbox'tan çıkarma

Şarj soketli bir Wallbox olması durumunda, her şarj işleminden sonra şarj kablosu şarj prizinden çıkarılmalıdır. Aksi takdirde, sonraki şarj işlemleri sırasında Wallbox ile araç arasındaki iletişim kesintiye uğrayabilir.

Sorun giderme

Wallbox'un çalışmasında arızalar meydana gelebilir.

Tanımlama

Elektrikli araç tanınmıyor.

Neden ve çözüm önerisi

- Şarj kablosu doğru takılmamış.
 - Şarj konektörünü aracın şarj bağlantı noktasından çekip tekrar takın.
 - **Şarj soketli Wallbox'da:** Ayrıca şarj fişini Wallbox şarj prizinden çıkarın ve tekrar takın.
 - Şarj kablosunda hasar olup olmadığını kontrol edin ve gerekirse onu değiştirin.

Tanımlama

Duvar kutusundaki kırmızı, yeşil ve mavi LED'ler tekrarlanan sabit bir desene göre yanar veya yanıp söner.

Neden ve çözüm önerisi

- Wallbox, şarj etmeye izin vermeyen veya kısıtlayan bir hata tespit etti. LED'lerin yanıp sönmeye şekli, arıza giderilene kadar döngüsel olarak tekrarlanır.
 - Wallbox, 30 veya 60 saniye sonra şarj sürecini otomatik olarak yeniden başlatır.

- Hata devam ederse, elektrik beslemesini duvar kutusundaki entegre FI-devre kesicilerinden kapatın ve ardından tekrar açın.
- Şarj konektörünü aracın şarj bağlantı noktasından çekip tekrar takın.
- **Şarj soketli Wallbox'da:** Ayrıca şarj fişini Wallbox şarj prizinden çıkarın ve tekrar takın.
- Hata devam ederse, hatanın giderilmesi için kalifiye bir elektrikçiye başvurun.
- Wallbox'un değiştirilmesi gerekiyorsa, lütfen Wallbox'u satın aldığınız bayi ile iletişime geçin.

Tanımlama

Duvar kutusundaki kırmızı LED her 10 saniyede bir yanıp söner ve mavi LED sürekli yanar.

Neden ve çözüm önerisi

- Wallbox, şarj akımını azaltan bir arıza tespit etti. Arıza giderilene kadar Wallbox bu durumda kalır.
 - Şarj konektörünü aracın şarj bağlantı noktasından çekip tekrar takın.
 - **Şarj soketli Wallbox'da:** Ayrıca şarj fişini Wallbox şarj prizinden çıkarın ve tekrar takın.
 - Arızanın giderilmesi için kalifiye bir elektrikçiye başvurun.

Tanımlama

Wallbox LED'lerinin işlevi bulunmamaktadır.

Neden ve çözüm önerisi

- Wallbox elektrik şebekesine bağlı değil.
 - Dahili FI- devre kesicisini kontrol edin ve gerekirse yeniden açın.
 - Ev tesisatında sisteme bağlı devre kesiciyi kontrol edin ve gerekirse yeniden açın.
 - Besleme hattını kalifiye bir elektrikçiye kontrol ettirin ve gerekirse tamir ettirin.
- Wallbox arızalıdır.
 - Arızanın giderilmesi için kalifiye bir elektrikçiye başvurun.
 - Wallbox'un değiştirilmesi gerekiyorsa, lütfen Wallbox'u satın aldığınız bayi ile iletişime geçin.

FI-devre kesicisini kontrol edin

Wallbox'un uzun vadede güvenilir bir şekilde çalışmasını sağlamak için, FI- devre kesicinin (Twin: her iki FI-devre kesicinin) işlevselliği yerel olarak geçerli gerekliliklere göre kontrol edilmelidir (örneğin Almanya: her altı ayda bir): FI- akım devre kesicisinde, test işlevini tetiklemek için kullanabileceğiniz bir düğme bulunur.

FI-Devre kesicisini kontrol etmek için aşağıdaki adımları izleyin:

- 1 Gövde kapısını üçgen anahtarla açın ve bunu bir kenara koyunuz.

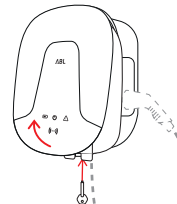

2 Dahili elektronik kapağının çalıştırma kapağını açın.



3 T işaretli tuşu yerleştirin ve ona basınız veya Test işaretli tuşa basınız.

- FI-devre kesicisi artık değiştirme kolunu tetiklemeli ve merkezi bir konuma getirmelidir.

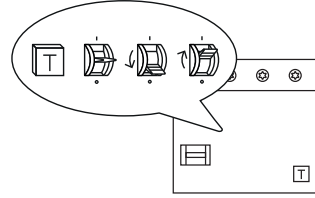

4 Devre kesiciyi 0 konumuna getirin ve ardından tekrar tekrar I konumuna getirin.

5 Muhafaza kapısını, muhafazadaki yerine oturacak şekilde yukarı doğru katlayın ve üçgen anahtarla kilitleyin.

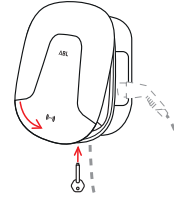

Tehlike

Elektrik geriliminden kaynaklanan tehlike

FI- devre kesicisi testte açılmazsa, hiçbir koşulda Wallbox'u çalıştırmaya devam etmemelisiniz!

- Arızanın giderilmesi için kalifiye bir elektrikçiye başvurun.

Wallbox eMH2'yi kapatma

Cihazda ciddi arıza veya hasar olması durumunda, Wallbox eMH2'yi devre dışı bırakmalısınız. Bunu yapmak için aşağıdaki işlemleri yapın:

1 Gövde kapısını üçgen anahtarla açın ve bunu bir kenara koyunuz.

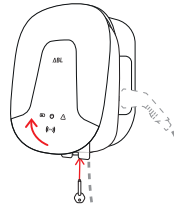

- 2 Dahili elektronik kapağının çalıştırma kapağını açın.

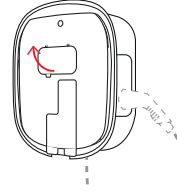

- 3 Dahili FI-akım devre kesicinin değiştirme kolunu 0 konumuna getirin.
- Dahili devre kesicinin değiştirme kolunu 0 0 konumuna getirin.

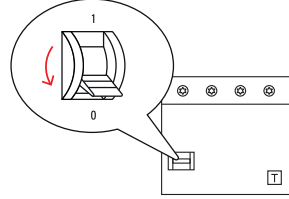

- 4 Muhafaza kapısını, muhafazadaki yerine oturacak şekilde yukarı doğru katlayın ve üçgen anahtarla kilitleyin.

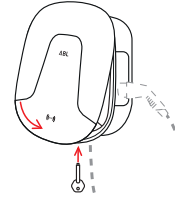

- 5 Evin sigorta kutusunu açın, güç beslemesini şebeke sigortası üzerinden kapatın ve ev sigorta kutusunu tekrar kapatın.

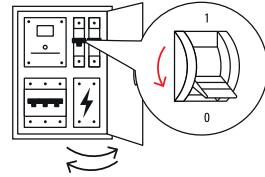

eMH2 Wallbox artık elektrik şebekesine bağlı değildir ve gerekirse kalifiye bir elektrikçi tarafından sökülebilir.



Tehlike

Elektrik geriliminden kaynaklanan tehlike

Her durumda, Wallbox'u sökmeye başlamadan önce besleme hattının fazları ve nötr iletkeni arasındaki voltajı ölçün.

Bakım

Entegre veya önceden bağlı FI-kaçak akım devre kesicisini kontrol etme dışında, Wallbox'unuz temelde bakım gerektirmez. Bununla birlikte, Wallbox'unuzu düzenli aralıklarla temizlemenizi ve şarj arabirimlerinin işlevselliğini kontrol etmenizi öneririz:

- Wallbox'u temizlemek için sadece kuru bir bez kullanın. Wallbox'un ekranlarını bulanıklaştırabileceğinden agresif temizlik maddeleri, cilalar veya çözücüler (benzin veya tiner gibi) kullanmayın.

- Wallbox hiçbir koşulda yüksek basınçlı temizleyici veya benzeri cihazlarla temizlenemez.
- Kalıcı olarak bağlı şarj kablosunu veya Wallbox'un şarj soketini düzenli aralıklarla herhangi bir hasar yeri veya arızalar bakımından kontrol edin.

Ek teknik bilgiler

Wallbox'unuzun kurulumu ve çalıştırma sırasındaki sorun giderme işlemi için ek teknik bilgiler gereklidir. Bunlar kalifiye elektrikçiler için ayrıca **kurulum kılavuzunda** yer alan serideki tüm modellerin teknik verileriyle birlikte açıklanmaktadır.

Wallbox'unuzun teknik verileri de ürüne özel veri sayfalarında kompakt bir şekilde özetlenmiştir. Bu belgeleri ABL web sitesinden aşağıdaki bağlantı aracılığıyla indirebilirsiniz:



<https://www.ablmobility.de/de/service/downloads.php>



UYARI

Ek bilgilerin bir bilgisayar, tablet veya akıllı telefonda görüntülenmesi

Ek teknik bilgiler, Taşınabilir Belge Formatında (PDF) sağlanmaktadır.

- PDF dosyalarını görüntülemek için ücretsiz Adobe Acrobat Reader veya benzer bir yazılıma ihtiyacınız vardır.

Ürün yelpazemiz ve isteğe bağlı aksesuar bileşenlerimiz hakkında daha fazla bilgiyi www.ablmobility.de adlı web sitemizde bulabilirsiniz. Ziyaret ediniz:



<https://www.ablmobility.de>

Використання за призначенням

Зарядна станція Wallbox eMH2 — це універсальне інтелектуальне рішення, яке ідеально підходить для зарядки особистого або корпоративного електромобіля у власному гаражі або в складі комплексу на корпоративних або готельних парковках, а також для ведення обліку в приватній і комерційній сферах. Зарядна станція потужністю 22 кВт забезпечує швидку зарядку електромобілів, які можна під'єднати через стаціонарний зарядний кабель із з'єднувачем типу 2 або через вбудовану штепсельну розетку типу 2 з зарядним кабелем (за наявності). Виконання зарядної станції Wallbox eMH2 у вигляді системи «керуючий-керований» в комплекті з рішеннями серверного програмного забезпечення від геєв дозволяє інтуїтивно керувати всіма процесами зарядки та вести їх облік.



ПРИМІТКА

Параметри конфігурації

Додаткову інформацію про конфігурацію та експлуатацію зарядної станції Wallbox eMH2 в автономному режимі, у складі комплексу та у поєднанні з серверним програмним забезпеченням можна знайти в докладному посібнику з монтажу (див. „Додаткова технічна інформація“ на сторінці 255).

Інформація з установки та експлуатації

В цьому документі наведені основні принципи обслуговування Wallbox eMH2.

Установку і введення Wallbox eMH2 в експлуатацію перед початком роботи повинен виконати кваліфікований електрик: Процедура установки наведена в окремому посібнику з монтажу, доступному у цифровому вигляді (PDF) на сайті www.ablmobility.de (див. також „Додаткова технічна інформація“ на сторінці 255).

	Користувач	Електрик
Посібник з експлуатації (цей документ)	✓	✓
Додаткова технічна інформація		
<ul style="list-style-type: none"> ▪ Технічні паспорти ▪ Посібник з монтажу 	<ul style="list-style-type: none"> ✓ ✗ 	<ul style="list-style-type: none"> ✓ ✓

Правила техніки безпеки



Небезпечно

Небезпека через електричну напругу

Порушення або недотримання правил техніки безпеки, наведених у цьому посібнику, може призвести до ураження електричним струмом, пожежі, серйозних травм та/або смерті.

- Уважно прочитайте всі правила техніки безпеки.
- Завжди суворо дотримуйтесь усіх правил техніки безпеки!

Зверніть увагу на наступні пункти:

- Уважно прочитайте даний посібник.

- Дотримуйтеся усіх вказівок та інструкцій.
- Зберігайте даний посібник в надійному та доступному місці: Зміст та, зокрема, правила техніки безпеки повинні бути доступними кожному користувачу пристрою.
- Не встановлюйте пристрій в безпосередній близькості від проточної води або струменя води, а також в районах, схильних до повеней.
- Забороняється встановлювати пристрій у вибухонебезпечному середовищі (зоні з потенційно вибухонебезпечним середовищем).
- Установку електричного обладнання з дотриманням місцевих положень та норм повинен виконувати кваліфікований електрик, який завдяки своїй спеціалізованій підготовці та досвіду, а також знанню відповідних стандартів може оцінити і виконати описані робочі операції, а також ідентифікувати можливі небезпеки.



ПРИМІТКА

Обов'язкове повідомлення

Зверніть увагу на те, що енергопостачальна компанія, постачальник електричної енергії або національне законодавство можуть встановлювати вимоги щодо обов'язкового повідомлення або отримання дозволу на установку або експлуатацію зарядної станції.

- Переконайтесь, що номінальна напруга та номінальний струм пристрою відповідають вимогам місцевої мережі живлення, а номінальна потужність не перевищується під час експлуатації.
- Введення пристрою в експлуатацію дозволяється тільки після отримання допуску кваліфікованого електрика.
- На пристрої забороняється розміщувати наклейки або закривати його іншими предметами або матеріалами.
- На пристрій не повинні потрапляти рідини, а також на ньому забороняється розміщувати ємності з рідинами.
- Зверніть увагу, що використання радіопередавача в безпосередній близькості від виробу (<20 см) може призвести до несправностей в його роботі.
- Даний пристрій не призначений для використання особами (включаючи дітей) з обмеженими фізичними, психічними, сенсорними та розумовими здібностями або особами без досвіду та/або знань, за винятком випадків, коли уповноважена особа стежить за безпекою їх роботи і проводить інструктаж щодо поводження з пристроєм.
- Не дозволяйте дітям гратися з пристроєм.
- Категорично забороняється виконувати будь-які зміни з пристроєм. Невиконання наведених вказівок представляє загрозу безпеці, принципово порушує умови надання гарантії та/або гарантійні зобов'язання, й може призвести до негайного їх скасування.
- Несправності, які впливають на безпеку людей або безпосередньо пристрою, має право усувати тільки кваліфікований електрик.
- У разі виникнення будь-якої з перерахованих нижче несправностей зверніться до особи, яка виконала установку:
 - Корпус виробу пошкоджений механічно, кришка корпусу знята або не закривається.
 - Пристрій не працює належним чином.

- Штепсельна розетка, стаціонарний зарядний кабель або його зарядний з'єднувач несправні або мають видимі пошкодження.

Правила експлуатації

- Під час експлуатації електротехнічного обладнання завжди застосовуються місцеві правила техніки безпеки для країни, в якій експлуатується пристрій.
- Для того щоб повністю від'єднати пристрій від мережі живлення, необхідно вимкнути силові вимикачі та пристрої диференційного струму, попередньо увімкнені у внутрішній проводці.
- Переконайтеся, що зарядний кабель не піддається напрузі розтягування.
- Переконайтеся, що під час експлуатації пристрій завжди зачинений та заблокований.
- Слідкуйте за тим, щоб на зарядний кабель не наїжджали, його не перегинали і не затискали. Завжди з особливою обережністю поводьтеся зі штепсельними вилками, зарядними з'єднувачами та розетками.
- Категорично забороняється вносити зміни в корпус або внутрішню схему пристрою: Невиконання принципово порушує умови надання гарантії та може призвести до негайного скасування гарантійних зобов'язань.
- До ремонту установки допускається виключно електрик, уповноважений компанією ABL.

Процес зарядки

Для того щоб зарядити електромобіль від зарядної станції Wallbox eMH2, виконайте наступні дії:

- 1 Зупиніть електромобіль таким чином, щоб з'єднувач зарядного кабелю вільно діставав до розетки на електромобілі.
- 2 Звертайте увагу на світлодіодні індикатори на зарядній станції:
 - Коли зарядна станція готова до експлуатації, зелений світлодіод блимає.



- 3 Підготуйте зарядний кабель зарядної станції і розетку на електромобілі.
 - **Зарядна станція з зарядним кабелем**
Злегка підніміть зарядний з'єднувач й витягніть його з гнізда в напрямку вниз. Відкрийте розетку на електромобілі та вставте зарядний з'єднувач.
 - **Зарядна станція зі штепсельною розеткою**
Відкрийте розетку на електромобілі та вставте зарядний з'єднувач. Потім відкрийте кришку штепсельної розетки на зарядній станції та вставте вилку.

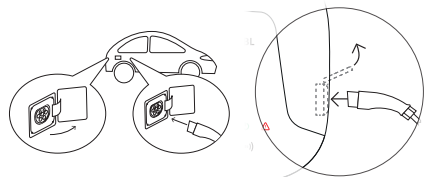
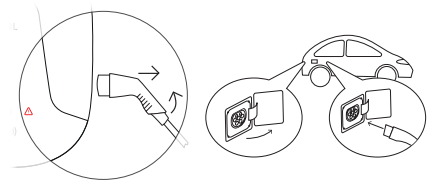

- 4 Звертайте увагу на світлодіодні індикатори на зарядній станції:
- Коли зарядна станція знаходиться в режимі очікування й користувач повинен схвалити запуск процесу зарядки, зелений світлодіод світиться.



ПРИМІТКА

Експлуатація зарядної станції Wallbox eMH2 з використанням серверного програмного забезпечення або без нього

В залежності від варіанту моделі експлуатація зарядної станції Wallbox eMH2 здійснюється з використанням серверного програмного забезпечення або без нього.

- **Варіант «керуючий пристрій»:** зарядну станцію Wallbox eMH2 як керуючий пристрій завжди необхідно експлуатувати з використанням серверного програмного забезпечення.
- **Варіант «керований пристрій»:** зарядну станцію Wallbox eMH2 як керований пристрій можна експлуатувати разом з керованим пристроєм з використанням серверного програмного забезпечення, або, змінивши конфігурацію, як автономну зарядну станцію без використання серверного програмного забезпечення.
- **Автономний варіант:** автономна зарядна станція Wallbox eMH2 завжди експлуатується як окремих пристрій без використання серверного програмного забезпечення.

- 5 Піднесіть картку RFID, отриману в комплекті поставки, до символу RFID на кришці корпусу.



- 6 Звертайте увагу на світлодіодні індикатори та звукові сигнали зарядної станції.
- Під час перевірки активації картки RFID:
 - » зелений світлодіод світиться.
 - » синій світлодіод блимає.
 - » Лунає короткий звуковий сигнал.
 - При активації картки RFID:
 - » зелений світлодіод згасає.
 - » синій світлодіод блимає.
 - » Короткий звуковий сигнал лунає двічі.



! ПРИМІТКА

Активація картки RFID відхилена

Якщо картку RFID відхилено, червоний світлодіод блимає й лунає довгий звуковий сигнал.

- Експлуатація зарядної станції з використанням серверного програмного забезпечення: зверніться до організації, яка видала вашу картку RFID.
- Експлуатація зарядної станції без використання серверного програмного забезпечення: Переконайтеся, що картка RFID узгоджена зі зчитувачем RFID. Додаткову інформацію див. у докладному посібнику з монтажу.

7 Звертайте увагу на світлодіодні індикатори на зарядній станції:

- Коли зарядна станція запускає процес зарядки за запитом електромобіля, підсвічується синій світлодіод.
- У разі зупинки або завершення процесу зарядки синій світлодіод блимає.



! ПРИМІТКА

Переривання або завершення процесу зарядки

Електромобіль може призупинити процес зарядки. Інакше електромобіль автоматично завершує процес зарядки після її фактичного закінчення. Розпізнати це можна тільки за індикацією на електромобілі.

8 Витягніть зарядний з'єднувач з розетки на електромобілі й закрийте розетку.

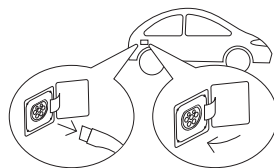

9 Покладіть зарядний кабель для наступної зарядки.

- Зарядна станція з зарядним кабелем: Вставте зарядний з'єднувач в гніздо.
- Зарядна станція зі штепсельною розеткою: Витягніть вилку зі штепсельної розетки та покладіть зарядний кабель: Зарядна кришка закриється автоматично.

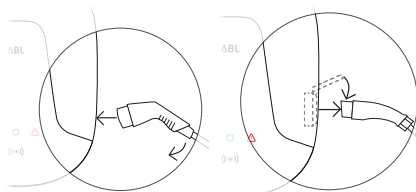

10 Зарядна станція готова до експлуатації та чекає на наступний процес зарядки:

- Коли зарядна станція готова до експлуатації, зелений світлодіод блимає.





ПРИМІТКА

Витягнення зарядного кабелю для зарядної станції зі штепсельною розеткою

У зарядної станції зі штепсельною розеткою зарядний кабель необхідно витягати зі штепсельної розетки після кожного процесу зарядки. Інакше зв'язок між зарядної станцією і електромобілем під час наступних процедур зарядки може порушитись.

Усунення несправностей

Під час експлуатації зарядної станції можливе виникнення несправностей.

Опис

Електромобіль не розпізнається.

Причина та спосіб усунення

- Зарядний кабель вставлений неправильно.
 - Витягніть зарядний з'єднувач з розетки електромобіля й вставте його знову.
 - **Для зарядної станції зі штепсельною розеткою:** додатково витягніть вилку зі штепсельної розетки зарядної станції й вставте її знову.
 - Перевірте зарядний кабель та за потреби замініть його.

Опис

Червоний світлодіод на зарядній станції блимає один раз, а зелений та/або синій світлодіод блимає за встановленим циклічним шаблоном.

Причина та спосіб усунення

- Зарядна станція виявила несправність, яка передбачає скасування або переривання процесу зарядки. Порядок видачі сигналів світлодіодів циклічно повторюється до усунення несправності.
 - Зарядна станція перезапускає процес зарядки через 30 або 60 секунд автоматично.
 - При повторному виникненні несправності вимкніть живлення зарядної станції за допомогою вбудованого захисного пристрою диференційного струму й знову увімкніть подачу живлення.
 - Витягніть зарядний з'єднувач з розетки електромобіля й вставте його знову.
 - **Для зарядної станції зі штепсельною розеткою:** додатково витягніть вилку зі штепсельної розетки зарядної станції й вставте її знову.
 - Якщо несправність виникла знову, зверніться до кваліфікованого електрика для її усунення.
 - Якщо потрібно замінити зарядну станцію, зверніться до продавця, в якого вона була придбана.

Опис

Червоний світлодіод на зарядній станції блимає один раз кожні 10 секунд, а синій світлодіод світиться постійно.

Причина та спосіб усунення

- Зарядна станція виявила несправність, яка призводить до зменшення струму зарядки. Зарядна станція залишається в цьому стані до усунення несправності.
 - Витягніть зарядний з'єднувач з розетки електромобіля й вставте його знову.

- Для зарядної станції зі штепсельною розеткою: додатково витягніть вилку зі штепсельної розетки зарядної станції й вставте її знову.
- Для перевірки та усунення несправності зверніться до кваліфікованого електрика.

Опис

Світлодіоди зарядної станції не працюють.

Причина та спосіб усунення

- Зарядна станція не підключена до мережі живлення.
 - Перевірте внутрішній захисний пристрій диференційного струму та за потреби знову увімкніть його.
 - Перевірте лінійний захисний вимикач, попередньо увімкнений у внутрішній проводці, та за потреби увімкніть його знову.
 - Доручіть перевірку та, за потреби, ремонт лінії постачання кваліфікованому електрику.
- Зарядна станція несправна.
 - Для усунення несправності зверніться до кваліфікованого електрика.
 - Якщо потрібно замінити зарядну станцію, зверніться до продавця, в якого вона була придбана.

Перевірка захисного пристрою диференційного струму

Для забезпечення безпечної експлуатації зарядної станції роботу захисного пристрою диференційного струму необхідно перевіряти на відповідність діючим місцевим вимогам (в Німеччині, наприклад, раз на півроку): Для цього захисний пристрій диференційного струму обладнаний кнопкою тестування.

Для перевірки захисного пристрою диференційного струму виконайте наступні дії:

- 1 За допомогою ключа відкрийте кришку корпусу зарядної станції та відкладіть її в сторону.
- 2 Відкрийте дверцята внутрішнього блоку електроніки.

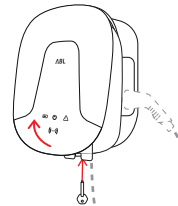

- 3** Знайдіть і натисніть кнопку з написом **T** або **Test**.
- Повинен спрацювати захисний пристрій диференційного струму й перемістити перекидний важіль в центральне положення.

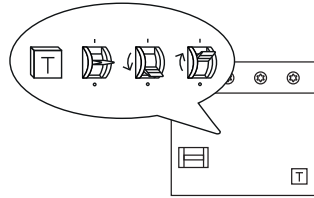

- 4** Встановіть важіль в положення **0**, а потім знову в положення **I**.

- 5** Закрийте дверцята, встановіть кришку корпусу у верхній частині в паз, закрийте та зафіксуйте її за допомогою ключа.

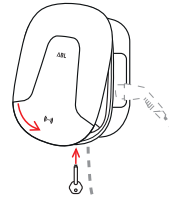

Небезпечно

Небезпека через електричну напругу

Якщо захисний пристрій диференційного струму під час перевірки не спрацює, експлуатація зарядної станції заборонена!

- Для усунення несправності зверніться до кваліфікованого електрика.

Виведення з експлуатації зарядної станції Wallbox eMH2

У разі серйозного збою або пошкодження зарядну станцію Wallbox eMH2 необхідно вивести з експлуатації. Для цього виконайте наступні дії:

- 1** За допомогою ключа відкрийте кришку корпусу зарядної станції та відкладіть її в сторону.

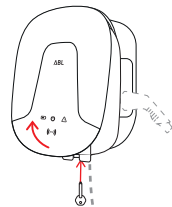

- 2** Відкрийте дверцята внутрішнього блоку електроніки.

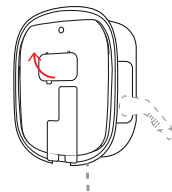

3 Встановіть перекидний важіль внутрішнього захисного пристрою диференційного струму в положення **0**.

- Додатково встановіть перекидний важіль внутрішнього лінійного захисного вимикача в положення **0**.

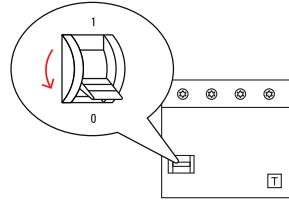

4 Закрийте дверцята, встановіть кришку корпусу у верхній частині в паз, закрийте та зафіксуйте її за допомогою ключа.

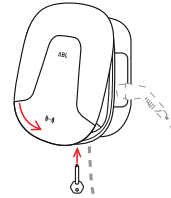

5 Відкрийте блок запобіжників будинкового вводу, вимкніть живлення за допомогою лінійного захисного вимикача та закрийте блок запобіжників будинкового вводу.

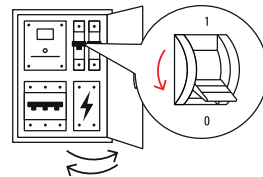

Тепер зарядна станція Wallbox eMH2 від'єднана від мережі живлення, й за потреби кваліфікований електрик може її демонтувати.



Небезпечно

Небезпека через електричну напругу

У будь-якому разі перед тим, як розпочати демонтаж зарядної станції виміряйте напругу між фазами та нульовим проводом лінії постачання.

Технічне обслуговування

За винятком перевірки вбудованого захисного пристрою диференційного струму зарядна станція, як правило, не вимагає проведення технічного обслуговування. Однак ми рекомендуємо регулярно очищати зарядну станцію та перевіряти працездатність інтерфейсів зарядки:

- Для очищення зарядної станції використовуйте тільки суху тканину. Не використовуйте агресивні очисні засоби, віск або розчинники (наприклад, нафта для хімічного очищення або розчинник для фарби), оскільки вони можуть негативно вплинути на індикацію зарядної станції.
- Категорично забороняється очищувати зарядну станцію за допомогою пристрою для очищення під високим тиском або з використанням аналогічних пристроїв.
- Регулярно перевіряйте стаціонарний зарядний кабель або штепсельну розетку зарядної станції на наявність дефектів або пошкоджень.

Додаткова технічна інформація

Для установки зарядної станції та усунення несправностей під час експлуатації необхідна додаткова технічна інформація, наведена разом із технічними характеристиками для всіх моделей серії в окремому посібнику з монтажу для кваліфікованого електротехнічного персоналу.

Технічні характеристики зарядної станції також наведені в стислому вигляді у технічному паспорті. Цей документ можна завантажити з сайту ABL за наступним посиланням:



<https://www.ablmobility.de/de/service/downloads.php>



ПРИМІТКА

Відображення додаткової інформації на комп'ютері, планшеті або смартфоні

Додаткова технічна інформація надається у форматі Portable Document Format (PDF).

- Для перегляду потрібно безкоштовне програмне забезпечення Adobe Acrobat Reader або аналогічне програмне забезпечення для перегляду PDF-файлів.

Додаткову інформацію щодо нашого асортименту, а також інше доступне приладдя див. на нашому сайті www.ablmobility.de. Відвідайте:



<https://www.ablmobility.de>



ABL SURSUM

Bayerische Elektrozubehör GmbH & Co. KG

Albert-Büttner-Straße 11

91207 Lauf an der Pegnitz

Deutschland / Germany



+49 (0) 9123 188-0



+49 (0) 9123 188-188



info@abl.de



www.ablmobility.de